

CROWN

TOOLS FOR A BETTER LIFE

■ CT60001HX

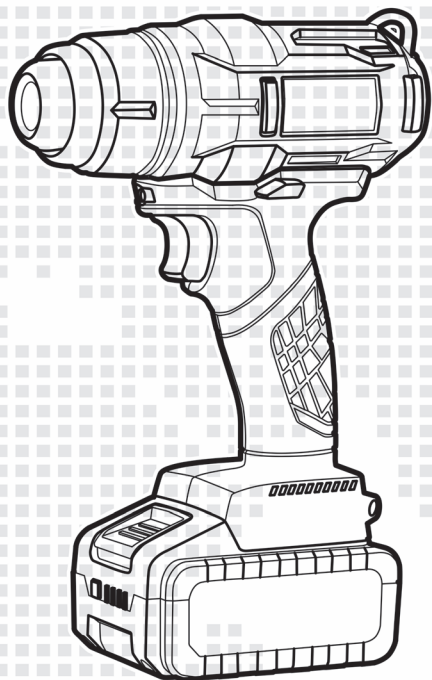

de Originalbetriebsanleitung

en Original instructions

fr Notice originale

it Istruzioni originali

es Manual original

pt Manual original

tr Orijinal işletme talimatı

pl Instrukcja oryginalna

cs Původní návod k používání

sk Povodny navod na použitie

ro Instrucțiuni originale

bg Оригинална инструкция

el Πρωτότυπο οδηγιών χρήσης

ru Оригинальное руководство по эксплуатации

ua Оригінальна інструкція з експлуатації

lt Originali instrukcija

kz Пайдалану нұсқаулығының түпнұсқасы

ar دليل المستخدم الأصلي

fa دفترچه راهنمای اصلی

**Inhalt / Content / Sommaire / Indice / Contenido / Índice / İçindekiler /
Zawartość / Obsah / Obsah / Conținut / Съдържание / Περιεχόμενα /
Содержание / Зміст / Turinys / Мазмұны / المحتويات / محتوا**

Deutsch

Erklärende Zeichnungen	Seiten 5 - 9
Allgemeine sicherheitshinweise, Gebrauchsanweisung	Seiten 10 - 16

English

Explanatory drawings	pages 5 - 9
General safety rules, instructions manual	pages 17 - 23

Français

Dessins explicatifs	pages 5 - 9
Recommandations générales de sécurité, mode d'emploi	pages 24 - 30

Italiano

Disegni esplicativi	pagine 5 - 9
Precauzioni generali di sicurezza, manuale istruzioni	pagine 31 - 37

Español

Dibujos explicativos	páginas 5 - 9
Recomendaciones generales de seguridad, manual de instrucciones	páginas 38 - 44

Português

Esboços explicativos	páginas 5 - 9
Recomendações gerais de segurança, manual de instruções	páginas 45 - 51

Türkçe

Açıklayıcı resimler	sayfalar 5 - 9
Genel güvenlik tavsiyeleri, kullanım kılavuzu	sayfalar 52 - 58

Polski

Rysunki objaśniające	strony 5 - 9
Ogólne zalecenia w zakresie zasad bezpieczeństwa, instrukcja obsługi	strony 59 - 65

**Inhalt / Content / Sommaire / Indice / Contenido / Índice / İçindekiler /
Zawartość / Obsah / Obsah / Conținut / Съдържание / Περιεχόμενα /
Содержание / Зміст / Turinys / Мазмұны / المحتويات / محتوا**

Česky

Vysvětlující výkresy	strany 5 - 9
Obecné bezpečnostní pokyny, provozní příručka	strany 66 - 72

Slovensky

Vysvetľujúce výkresy	strany 5 - 9
Všeobecné bezpečnostné pokyny, prevádzková príručka	strany 73 - 79

Română

Desene explicative	pagini 5 - 9
Recomandări generale privind siguranța, manual de instrucțiuni	pagini 80 - 86

Български

Пояснителни чертежи	страници 5 - 9
Общи указания по техника на безопасност, наръчник с инструкции	страници 87 - 93

Ελληνικά

Επεξηγηματικά σχέδια	σελίδες 5 - 9
Γενικές οδηγίες ασφάλειας προστασίας από δυστυχήματα, εγχειρίδιο οδηγιών	σελίδες 94 - 100

Русский

Пояснительные рисунки	страницы 5 - 9
Общие указания по ТБ, инструкция по эксплуатации	страницы 101 - 108

Українська

Пояснювальні малюнки	сторінки 5 - 9
Загальні вказівки по ТБ, інструкція з експлуатації	сторінки 109 - 115

Lietuviškai

Aiškinamieji brėžiniai	puslapiai 5 - 9
Bendrieji saugaus darbo su technika nurodymai, naudojimo instrukcija	puslapiai 116 - 122

Қазақ тілі

Түсіндіргіш әлеміштер	беттер 5 - 9
Жалпы қауіпсіздік жөніндегі ұсыныстар, пайдалану нұсқаулығы	беттер 123 - 129

العربية

رسوم توضيحية	الصفحات 5 - 9
قواعد السلامة العامة، دليل التعليمات	الصفحات 130 - 135

فارسی

اشکال توضیحی	صفحه های 5 - 9
قوانین ایمنی کلی، دفترچه دستور العمل ها	صفحه های 136 - 142



CT60001HX-4

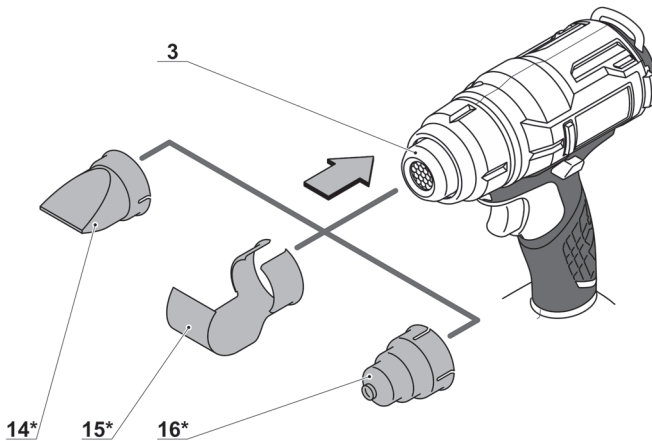
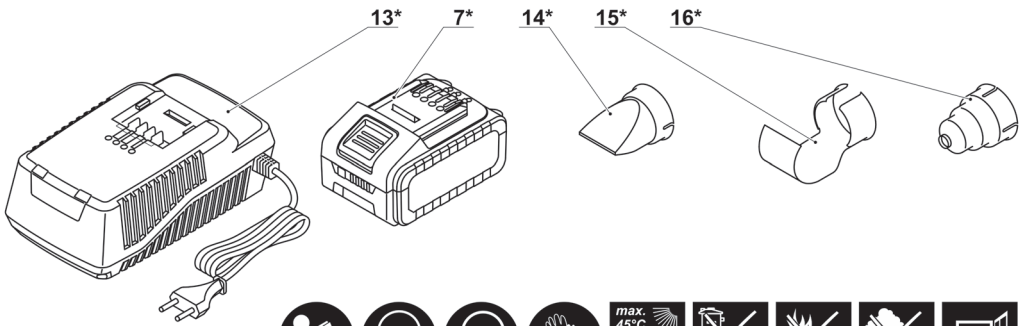
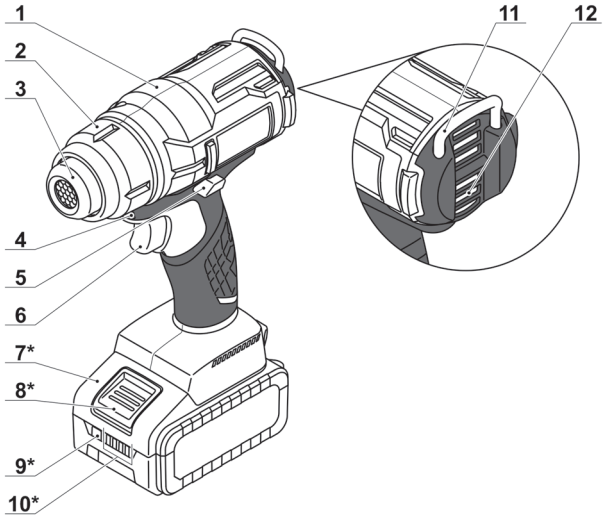

1

2.1

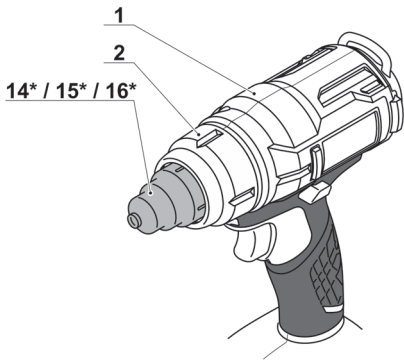

2.2

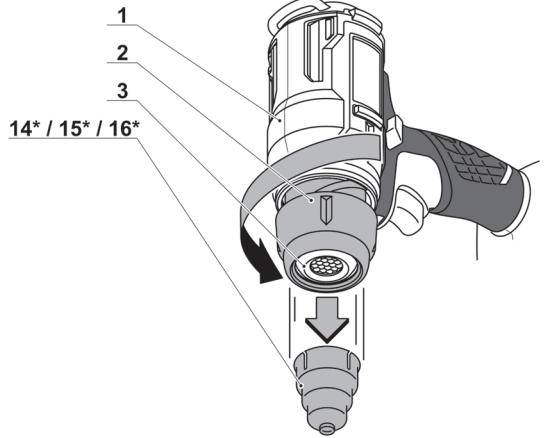

3.1

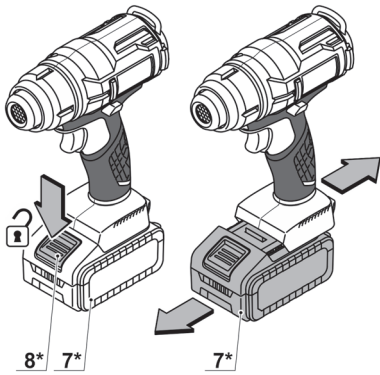

3.2

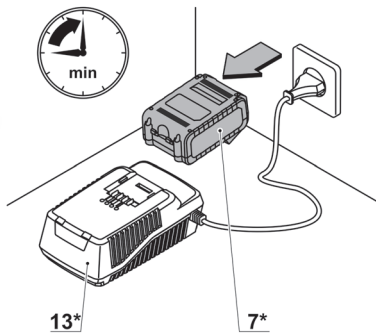

3.3

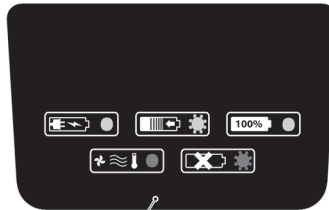
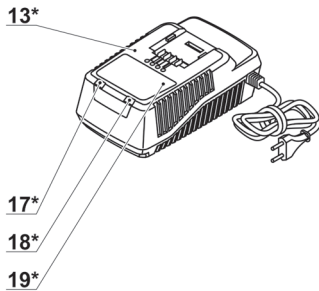
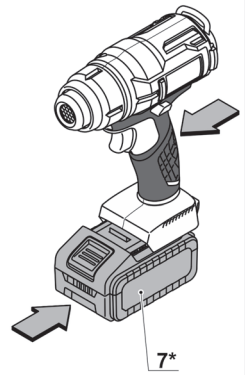

- 4.1
- 4.2
- 4.3
- 4.4
- 4.5

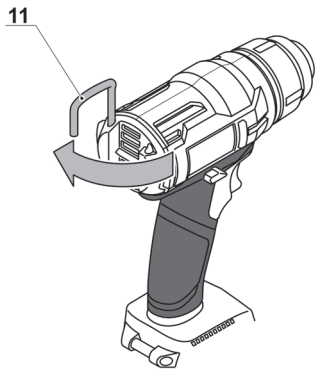
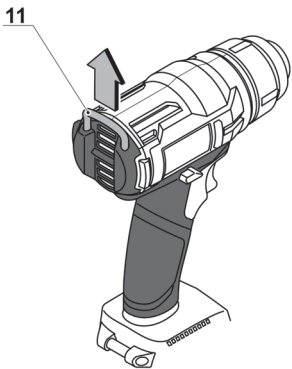
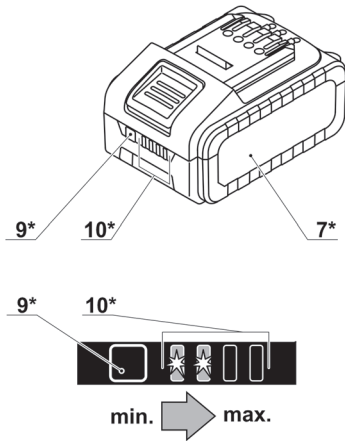
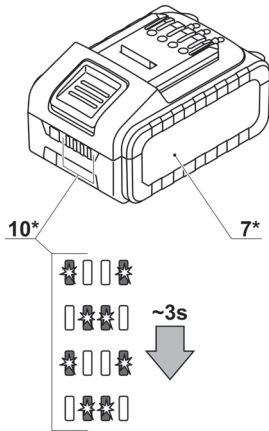

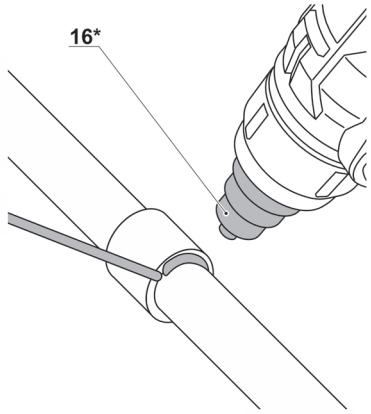
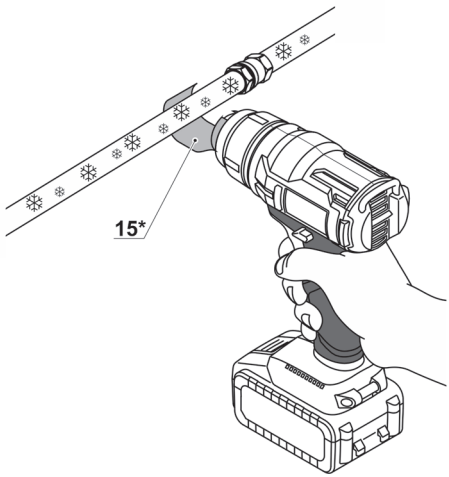
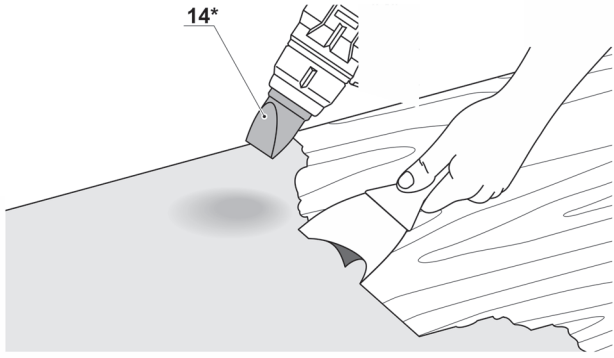

CT60001HX

EAN : 7640186246897

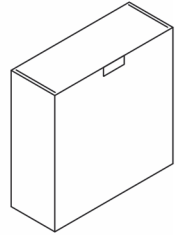
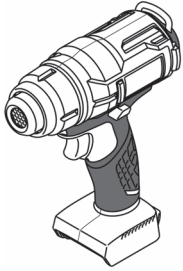

CT60001HX-4

EAN (220-240 V): 7640186246989

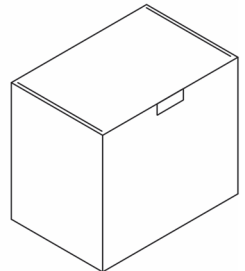
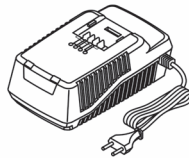
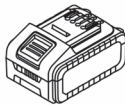
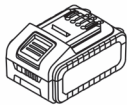
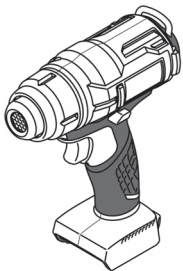

Elektrowerkzeug - technische Daten

Schnurlose Heissluftpistole		CT60001HX-4
Elektrowerkzeug - Code		siehe Seite 9
Nennspannung	[V]	20 *
Akkutyp		Li-Ion
Akkuladezeit	[min]	60
Akkuleistung	[Ah]	4
Temperatur	[°C]	550
Luftstrom	[l/min]	200
Gewicht	[kg] [lb]	1,3 2.87
Schutzklasse		III
Schalldruck	[dB(A)]	—
Schalleistung	[dB(A)]	—
Beschleunigung	[m/s ²]	—

* Die maximale anfängliche Batteriespannung (gemessen ohne Arbeitsbelastung) beträgt 20 Volt. Die Nennspannung beträgt 18 Volt.

Geräuschinformation



Tragen Sie bei einem Schalldruck über 85 dB(A) einen Gehörschutz.

CE Konformitätserklärung

Wir erklären in alleiniger Verantwortung, dass das unter "Elektrowerkzeug - technische Daten" beschriebene Produkt allen einschlägigen Bestimmungen der Richtlinien 2006/95/EC, 2004/108/EC einschließlich ihrer Änderungen entspricht und mit folgenden Normen übereinstimmt:

EN 60335-1:2012+A11+A13+A1+A14+A2,
EN 60335-2-45:2002+A1+A2,
EN 62233:2008,
EN 55014-1:2017+A11:2020,
EN 55014-2:2015.

Zertifizierungsmanager

Wu Cunzhen

Merit Link International AG
Stabio, Schweiz, 14.05.2021



WARNUNG - Der Benutzer muss die Bedienungsanleitung lesen, um die Verletzungsgefahr zu verringern!

Allgemeine Sicherheitsvorschriften



WARNUNG! Lesen Sie alle Sicherheitshinweise und Anweisungen. Nichtbeachtung der Warnungen und Anweisungen kann zum Stromschlag, Brand und / oder zu schweren Verletzungen führen.

Bewahren Sie alle Warnungen und Anweisungen für die Zukunft auf.

Der Begriff "Elektrowerkzeug" in den Warnhinweisen bezieht sich auf Ihr netzbetriebenes (kabelgebunden) oder batteriebetriebenes (kabellos) Elektrowerkzeug.

Sicherheit am Arbeitsplatz

- Halten sie Ihren Arbeitsbereich sauber und aufgeräumt. Unordnung und unbeleuchtete Arbeitsbereiche können zu Unfällen führen.
- Arbeiten Sie mit dem Elektrowerkzeug nicht in explosionsgefährdeter Umgebung, in der sich brennbare Flüssigkeiten, Gase oder Stäube befinden. Elektrowerkzeuge erzeugen Funken, die Staub oder Dämpfe entzünden können.
- Halten Sie Kinder und andere Personen während des Betriebs des Elektrowerkzeugs fern. Bei Unachtsamkeit können Sie die Kontrolle über das Werkzeug verlieren.

Deutsch

Elektrische Sicherheit

- **Die Anschlussstecker des Elektrowerkzeugs müssen in die Steckdose passen. Der Stecker darf in keiner Weise verändert werden. Verwenden sie keine Adapterstecker gemeinsam mit schutzgeerdeten Elektrowerkzeugen.** Unveränderte Stecker und passende Steckdosen reduzieren das Risiko eines Stromschlags.
- **Vermeiden Sie Körperkontakt mit geerdeten Oberflächen wie etwa Rohren, Heizungen, Herden und Kühlschränken.** Es besteht ein erhöhtes Risiko eines Stromschlags, wenn Ihr Körper geerdet ist.
- **Halten Sie das Elektrowerkzeug von Regen oder Nässe fern.** Wenn Wasser in das Elektrowerkzeug eindringt, erhöht sich das Risiko eines Stromschlags.
- **Nutzen Sie das Kabel nur bestimmungsgemäß. Verwenden Sie das Kabel niemals zum Tragen, Ziehen oder Trennen des Elektrowerkzeugs. Halten Sie das Kabel fern von Hitze, Öl, scharfen Kanten oder beweglichen Teilen.** Beschädigte oder verwinkelte Kabel erhöhen das Risiko eines Stromschlags.
- **Wenn Sie mit einem Elektrowerkzeug im Freien arbeiten, verwenden sie nur Verlängerungskabel, die für den Außenbereich zugelassen sind.** Die Verwendung eines für den Außenbereich zugelassenen Verlängerungskabels verringert das Risiko eines Stromschlages.
- **Falls sich der Einsatz eines Elektrowerkzeugs in einer feuchten Umgebung nicht vermeiden lässt, verwenden Sie einen Fi-Schutzschalter.** Die Verwendung eines Fi-Schutzschalters verringert das Risiko eines Stromschlags. HINWEIS! Der Begriff "Fehlerstromschutzeinrichtung (RCD)" kann durch den Begriff "Fehlerstromschutzschalter (GFCl)" oder "Fehlervoltage-schutzschalter (ELCB)" ersetzt werden.
- **Warnung!** Vermeiden Sie Kontakt mit den freiliegenden Metalloberflächen am Getriebe, an der Abschirmung etc., da ansonsten die Gefahr eines Stromschlags droht.

Persönliche Sicherheit

- **Seien Sie aufmerksam, achten sie darauf, was sie tun, und gehen sie mit Vernunft an die Arbeit mit einem Elektrowerkzeug. Benutzen sie das Elektrowerkzeug nicht, wenn Sie müde sind oder unter dem Einfluss von Drogen, Alkohol oder Medikamenten stehen.** Ein Moment der Unachtsamkeit beim Gebrauch des Elektrowerkzeugs kann ernsthafte Verletzungen zur Folge haben.
- **Tragen Sie persönliche Schutzausrüstung. Tragen Sie immer einen Augenschutz.** Das Tragen persönlicher Schutzausrüstung, wie Staubmaske, rutschfeste Sicherheitsschuhe, Schutzhelm oder Gehörschutz je nach Art und Einsatz des Elektrowerkzeugs verringert das Risiko von Personenschäden.
- **Verhindern Sie ein unbeabsichtigtes Einschalten des Elektrowerkzeugs. Vergewissern Sie sich, dass der Schalter in der Aus-Stellung ist, bevor Sie das Elektrowerkzeug an die Stromquelle und / oder Batterie anschließen, in die Hand nehmen oder transportieren.** Wenn Sie beim Tragen des Elektrowerkzeugs den Finger am Schalter haben oder das Elektrowerkzeug eingeschaltet an die Stromversorgung anschließen, kann dies zu Unfällen führen.
- **Bevor das Elektrowerkzeug eingeschaltet wird, entfernen Sie alle Einstellschlüssel oder Schraubenschlüssel.** Ein Schraubenschlüssel oder Einstell-

schlüssel, der sich in einem rotierenden Teil des Elektrowerkzeugs befindet, kann zu Verletzungen führen.

- **Überschätzen Sie sich nicht. Sorgen sie für einen sicheren Stand und halten Sie jederzeit das Gleichgewicht.** Dadurch können Sie das Elektrowerkzeug in unerwarteten Situationen besser kontrollieren.
- **Tragen Sie geeignete Kleidung. Tragen Sie keine weite Kleidung oder Schmuck. Halten Haare, Kleidung und Handschuhe fern von beweglichen Teilen.** Lockere Kleidung, Schmuck oder lange Haare können von sich bewegendenden Teilen erfasst werden.
- **Wenn die Werkzeuge für den Anschluss von Staubabsaugung und Sammeleinrichtungen vorgesehen sind, vergewissern Sie sich, dass diese ordnungsgemäß angeschlossen sind und richtig verwendet werden.** Verwendung dieser Einrichtungen kann Gefährdungen durch Staub verringern.
- **Lassen Sie sich nicht durch Vertrautheit mit dem Produkt (durch wiederholten Gebrauch erworben) von der strikten Einhaltung der Sicherheitsvorschriften für das vorliegende Produkt abhalten.** Eine unvorsichtige Handlung kann in Sekundenbruchteilen zu schweren Verletzungen führen.
- **Warnung!** Elektrowerkzeuge können während des Betriebs ein elektromagnetisches Feld erzeugen. Dieses Feld kann unter Umständen aktive oder passive medizinische Implantate beeinflussen. Um das Risiko von schweren oder tödlichen Verletzungen zu vermeiden empfehlen wir, dass sich Personen mit medizinischen Implantaten mit Ihrem Arzt und dem Implantathersteller beraten, bevor Sie dieses Elektrowerkzeug verwenden.

Nutzung und Pflege des Elektrowerkzeugs

- **Personen mit beschränkten psychophysischen oder geistigen Fähigkeiten sowie Kinder können das Elektrowerkzeug nicht benutzen, wenn sie nicht überwacht werden oder über die Verwendung des Elektrowerkzeugs von einer Person unterwiesen wurden, die für ihre Sicherheit verantwortlich ist.**
- **Überlasten Sie das Elektrowerkzeug nicht. Verwenden Sie für ihre Arbeit das dafür bestimmte Elektrowerkzeug.** Mit dem passenden Elektrowerkzeug arbeiten Sie besser und sicherer im angegebenen Leistungsbereich.
- **Benutzen Sie das Elektrowerkzeug nicht, wenn es sich mit dem Schalter nicht ein- und ausschalten lässt.** Ein Elektrowerkzeug, das sich nicht ein- oder ausschalten lässt, ist gefährlich und muss repariert werden.
- **Trennen sie das Elektrowerkzeug von der Stromversorgung bzw. der Batterie, bevor Sie Einstellungen vornehmen, Zubehör wechseln oder das Elektrowerkzeug lagern.** Diese vorbeugenden Sicherheitsmaßnahmen vermindern das Risiko, dass das Werkzeug versehentlich eingeschaltet wird.
- **Bewahren Sie unbenutzte Elektrowerkzeuge außerhalb der Reichweite von Kindern auf. Lassen Sie Personen das Werkzeug nicht benutzen, die mit dem Elektrowerkzeug oder diesen Anweisungen nicht vertraut sind.** Die Elektrowerkzeuge können gefährlich sein, wenn sie von unerfahrenen Personen benutzt werden.
- **Die Elektrowerkzeuge müssen gewartet werden. Prüfen Sie, ob bewegliche Teile einwandfrei funktionieren und nicht klemmen, ob Teile gebrochen oder so beschädigt sind, dass die Funktion des Elektrowerkzeugs beeinträchtigt ist. Lassen**

Sie beschädigte Teile vor dem Einsatz des Elektrowerkzeugs reparieren. Viele Unfälle werden durch schlecht gewartete Elektrowerkzeuge verursacht.

- **Halten Sie die Schneidwerkzeuge scharf und sauber.** Sorgfältig gepflegte Schneidwerkzeuge mit scharfen Schneidkanten verklemmen sich weniger und sind leichter zu führen.

- **Verwenden Sie das Elektrowerkzeug, das Zubehör, die Einsätze etc. in Übereinstimmung mit diesen Anweisungen unter Berücksichtigung der Arbeitsbedingungen und der auszuführenden Arbeit.** Eine Benutzung des Elektrowerkzeugs für andere als die bestimmungsgemäßen Zwecke kann zu einer gefährlichen Situation führen.

- **Halten Sie die Handgriffe und Greifflächen trocken, sauber und frei von Öl und Fett.** Rutschige Handgriffe und Greifflächen verhindern eine sichere Handhabung und Kontrolle über das Werkzeug in unerwarteten Situationen.

- Benutzen Sie den Zusatzgriff bei der Arbeit mit dem Elektrowerkzeug, weil er ein hilfreiches Hilfsmittel bei der Handhabung des Elektrowerkzeugs ist. Das richtige Halten des Elektrowerkzeugs kann das Risiko von Unfällen und Verletzungen reduzieren.

Verwendung und Pflege des Akkuwerkzeugs

- **Laden Sie die Akkus nur in Ladegeräten auf, die vom Hersteller empfohlen werden.** Es besteht die Brandgefahr, wenn ein Ladegerät, das für eine bestimmte Art von Akkupack geeignet ist, mit anderen Akkus verwendet wird.

- **Verwenden Sie in den Elektrowerkzeugen nur die speziell gekennzeichneten Akkus.** Die Verwendung von anderen Akkus kann zu Verletzungen und Brandgefahr führen.

- **Halten Sie den nicht benutzten Akku fern von Metallgegenständen, wie Büroklammern, Münzen, Schlüsseln, Nägeln, Schrauben oder anderen kleinen Metallgegenständen, die eine Überbrückung der Kontakte verursachen können.** Ein Kurzschluss zwischen den Akkukontakten kann Verbrennungen oder Brand zur Folge haben.

- **Bei unrichtiger Anwendung kann Flüssigkeit aus dem Akku austreten, bitte Kontakt vermeiden.** Bei zufälliger Kontakt, mit Wasser spülen. Wenn die Flüssigkeit in die Augen gelangt, suchen Sie noch einen Arzt auf. Austretende Akkuflüssigkeit kann zu Hautreizungen oder Verbrennungen führen.

- **Unbeabsichtigtes Einschalten vermeiden.** Stellen Sie vor dem Einlegen des Akku - Packs sicher, dass der Ein- / Ausschalter in der Aus - Position ist. Der Transport des Elektrowerkzeugs mit dem Finger auf dem Ein- / Ausschalter und Einlegen des Akkupacks in ein eingeschaltetes Elektrowerkzeug kann zu Unfällen führen.

- **Öffnen Sie das Batteriefach nicht.** Kurzschlussgefahr.

- **Bei Beschädigung und unsachgemäßer Verwendung des Akkus können Dämpfe freigesetzt werden.** Sorgen Sie für ausreichende Belüftung und bei Beschwerden suchen Sie einen Arzt auf. Die Dämpfe können das Atmungssystem reizen.

- **Wenn der Akku defekt ist, kann die Flüssigkeit entweichen und mit benachbarten Komponenten in Kontakt kommen.** Überprüfen Sie alle betroffenen Teile. Es ist nötig, diese Teile zu reinigen und wenn nötig auszutauschen.

- **Schützen Sie die Akkus vor Hitze, z.B., auch gegen kontinuierliche Sonneneinstrahlung und Feuer.** Es besteht die Explosionsgefahr.



WARNUNG! Lesen Sie alle Sicherheitshinweise und Anweisungen.

- **Schützen Sie das Ladegerät vor Regen und Feuchtigkeit.** Das Eindringen von Wasser in ein Akkuladegerät erhöht das Risiko eines Stromschlags.

- **Laden Sie keine anderen Akkus auf.** Das Akkuladegerät eignet sich nur zum Aufladen von Lithium-Ionen - Batterien im angegebenen Spannungsbereich. Da sonst Brand - und Explosionsgefahr besteht.

- **Halten Sie das Ladegerät sauber.** Bei Verschmutzung besteht die Gefahr eines Stromschlags.

- **Überprüfen Sie das Ladegerät, die Kabel und Stecker vor jedem Einsatz. Verwenden Sie das Ladegerät nicht, wenn Defekte festgestellt wurden.** Öffnen Sie das Ladegerät nicht selbst und lassen Sie es nur von qualifiziertem Fachpersonal und nur mit Originalersatzteilen reparieren. Beschädigte Akkuladegeräte, Kabel und Stecker erhöhen das Risiko eines Stromschlags.

- **Betreiben Sie das Ladegerät nicht auf leicht entflammaren Oberflächen (z. B., Papier, Textilien etc.) oder in brennbarer Umgebung.** Es besteht die Brandgefahr durch die Erwärmung des Akkuladegeräts während des Ladevorgangs.

Service

- **Lassen Sie das Elektrowerkzeug nur von qualifiziertem Fachpersonal und nur mit Original-Ersatzteilen reparieren.** Damit wird sichergestellt, dass die Sicherheit des Elektrowerkzeugs erhalten bleibt.

- Befolgen Sie die Anweisungen zum Schmierem und Wechseln von Zubehörteilen.

Sicherheitshinweise für die Verwendung des Elektrowerkzeugs

Vor Beginn der Arbeiten

- Bedienen Sie niemals ein Elektrowerkzeug, das nicht anständig montiert oder ungenehmigt verändert wurde.

- Das Elektrowerkzeug darf nicht in Bereichen mit Staub und explosiven Gasen und Dämpfen von aggressiven Stoffen benutzt werden.

- Das Benutzen des Elektrowerkzeugs zum Föhnen von Haaren ist streng verboten - die Temperatur des Heißluftstroms ist viel höher als die eines haushaltsüblichen Föhns - sie könnten schwere Verbrennung davontragen.

- Das Benutzen des Elektrowerkzeugs zum Entfernen von Farbe, die Blei enthält, ist verboten.

- Wenn Sie eine Wasserleitung abtauen wollen stellen Sie sicher, dass es sich tatsächlich um eine Wasserleitung handelt - nicht um eine Gasleitung - denn das Erhitzen einer Gasleitung könnte zu einer Explosion führen.

Beim Betrieb

- Das Bedienen des Elektrowerkzeugs im Regen, Schnee oder in Umgebungen mit hoher Luftfeuchtigkeit (Badezimmer, Saunen, etc.) ist verboten.

- Richten Sie beim Arbeiten die Düse nicht auf sich selbst, andere Menschen oder Tiere, und berühren Sie nicht die Düse oder die Oberfläche, die Sie erhitzt haben - Sie könnten schwere Verbrennungen davontragen.
- Verschießen Sie nicht die Lüftungsschlitze der Heißluftpistole, verschließen Sie nicht die Düse der Heißluftpistole und halten Sie die Düse nicht zu dicht an die Arbeitsoberfläche - dies wird dazu führen, dass sich das Elektrowerkzeug überhitzt und beschädigt wird.
- Stellen Sie sicher, dass der Raum, in dem Sie arbeiten, anständig belüftet ist - Ansammlungen von Gasen und Dämpfen, die während des Arbeitsvorgangs entstehen könnten, könnten schädlich für Ihre Gesundheit sein.
- Tragen Sie während des Arbeitsvorgangs eine Schutzbrille und Handschuhe.
- Richten Sie den Heißluftstrom nicht über einen längeren Zeitpunkt auf die gleiche Stelle - die Hitzebehandlung von Lack- und Farbüberzügen kann zur Entstehung von hochentzündlichen Gasen führen.
- Arbeiten Sie nicht in der Nähe von hochentzündlichen Flüssigkeiten, Gasen und Gegenständen (Holz, Papier, etc.).
- Achten Sie darauf, dass durch den Heißluftstrom keine umliegenden Objekte entzündet werden. Vergessen Sie nicht, dass unsichtbare Bauelemente (hölzerne Balken, Isolierungsmaterialien, etc.) auch Feuer fangen können.









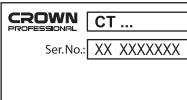





Nach dem Gebrauch





- Nachdem Sie das Elektrowerkzeug endgültig abschalten kontrollieren Sie die Stelle, an der Sie Arbeiten durchgeführt haben, glühende Objekte können ein Feuer auslösen.
- Lassen Sie die Düse nach dem Bedienen des Elektrowerkzeugs vollständig abkühlen, und entfernen Sie erst dann das Elektrowerkzeug.

In der Gebrauchsanweisung verwendete Symbole

Die folgenden Symbole werden in der Gebrauchsanweisung verwendet, bitte ihre Bedeutung merken. Die korrekte Interpretation der Symbole ermöglicht die korrekte und sichere Nutzung des Elektrowerkzeuges.

Symbol	Bedeutung
	Schnurlose Heißluftpistole Grau markierte Sektionen - weicher Griff (mit isolierter Oberfläche).
	Seriennummernaufkleber: CT ... - Modell; XX - Datum der Herstellung; XXXXXXX - Seriennummer.

Symbol	Bedeutung
	Alle Sicherheitsregelungen und Anweisungen lesen.
	Sicherheitsbrille tragen.
	Eine Staubschutzmaske tragen.
	Schutzhandschuhe tragen.
	Die Batterie nicht über 45°C aufheizen. Vor längerer direkter Sonneneinstrahlung schützen.
	Batterie nicht in den Hausmüll entsorgen.
	Batterie nicht dem Feuer aussetzen.
	Batterie vor Regen schützen.
	Entsprechende Raumbelüftung bei der Operation sicherstellen.
	Akkuladezeit.
	Bewegungsrichtung.
	Umdrehungsrichtung.
	Geschlossen.
	Offen.
III	Schutzklasse.

Symbol	Bedeutung
	Achtung. Wichtig.
	Ein Zeichen, das die Konformität des Produkts mit den wesentlichen Anforderungen der EU-Richtlinien und der harmonisierten EU-Standards zertifiziert.
	Nützliche Hinweise.
	Elektrowerkzeug nicht in den Hausmüll entsorgen.

Elektrowerkzeug - Bestimmungsgemäßer Gebrauch

Die Akku-Heißluftpistole dient zum Erhitzen einer Arbeitsfläche durch Blasen mit einem heißen Luftstrom.

Elektrowerkzeug Einzelteile

- 1 Gehäuse
- 2 Schutzabdeckung
- 3 Düse
- 4 LED Leuchte
- 5 Entblockier-Button
- 6 Ein- / Ausschalter
- 7 Akku *
- 8 Akkuverriegelung *
- 9 Kontrollschalter des Akkuladestands *
- 10 Anzeige des Akkuladestands *
- 11 Faltbarer Clip
- 12 Lüftungsschlitze
- 13 Ladegerät *
- 14 Flachdüse *
- 15 Reflektordüse *
- 16 Punktdüse *
- 17 Anzeige (grün) *
- 18 Anzeige (rot) *
- 19 Typenschild des Ladegeräts *

* Zubehör

Abgebildetes oder beschriebenes Zubehör gehört teilweise nicht zum Lieferumfang.

Installation und Regelung der Elektrowerkzeugteile

Entfernen Sie die Batterie 7, bevor Sie Arbeiten an der Maschine durchführen.

Das Benutzen von speziellen Düsen (siehe Abb. 1)

Setzen Sie eine spezielle Düse auf die Düse 3 auf und drehen Sie diese in eine bessere Stellung zum Arbeiten, falls nötig (siehe Abb. 1). Achten Sie darauf, dass spezielle Düsen gleichmäßig aufgesteckt werden müssen, damit sie während des Arbeitsvorgangs nicht abfallen.

Schnelles Entfernen der Spezialdüsen (siehe Abb. 2)

- Drehen Sie das Schutzgehäuse 2, um die Spezialdüse 14, 15 oder 16 schnell zu entfernen, ohne sie zu berühren und ohne darauf zu warten, dass sie abkühlen (siehe Abb. 2.2). **Achtung: Die Spezialdüsen 14, 15 oder 16 können sehr heiß sein und Verbrennungen, Brände oder Sachschäden verursachen.**
- Bringen Sie das Schutzgehäuse 2 wieder in seine ursprüngliche Position, bevor Sie eine weitere Spezialdüse 14, 15 oder 16 installieren.

Laden des Akkus

Erste Inbetriebnahme des Elektrowerkzeuges

Das Elektrowerkzeug wird mit einem teilweise geladenen Akku 7 geliefert. Der Akku 7 muss vor der ersten Nutzung vollständig geladen werden.

Ladevorgang (siehe Abb. 3)

- Blockade des Akkus 8 drücken und Akku 7 herausnehmen (siehe Abb. 3.1).
- Ladegerät 13 an die Stromversorgung anschließen.
- Akku 7 in Ladegerät 13 einlegen (siehe Abb. 3.2).
- Das Ladegerät 13 nach Aufladen vom Netz trennen.
- Akku 7 aus Ladegerät 13 herausnehmen und Akku 7 in Elektrowerkzeug einlegen (siehe Abb. 3.3).

Anzeigen des Ladegeräts (siehe Abb. 4)

Die Anzeigen des Ladegeräts 17 und 18 informieren Sie über den Akkuladeprozess. Die Signale der Anzeigen 17 und 18 werden auf dem Typenschild 19 angezeigt (siehe Abb. 4).

- Abb. 4.1 - (die grüne Anzeige 17 leuchtet, der Akku 7 ist nicht in das Ladegerät 13 eingesetzt) - das Ladegerät 13 ist mit dem Stromnetz verbunden (ladebereit).
- Abb. 4.2 - (die grüne Anzeige 17 blinkt, der Akku 7 ist in das Ladegerät 13 eingesetzt) - der Akku 7 wird geladen.
- Abb. 4.3 - (die grüne Anzeige 17 leuchtet, der Akku 7 ist in das Ladegerät 13 eingesetzt) - der Akku 7 ist vollständig geladen.
- Abb. 4.4 - (die rote Anzeige 18 leuchtet, der Akku 7 ist in das Ladegerät 13 eingesetzt) - der Ladevorgang des Akkus 7 wurde wegen zu hoher Temperatur abgebrochen. Wenn die Temperatur wieder auf normale Werte gesunken ist, wird der Ladevorgang fortgesetzt.
- Abb. 4.5 - (die rote Anzeige 18 blinkt, der Akku 7 ist in das Ladegerät 13 eingesetzt) - der Ladevorgang des Akkus 7 wurde wegen eines Akkufehlers abgebrochen. Ersetzen Sie den fehlerhaften Akku 7. Er darf nicht weiter verwendet werden.



Beim Ladeprozess erhitzen sich der Akku 7 und das Ladegerät 13, das ist ein normaler Prozess.

Ein- / Ausschalten des Elektrowerkzeuges

Einschalten:

Um das Elektrowerkzeug einzuschalten, drücken Sie die Einschaltsperrleiste 5 (nach rechts oder links) und, während Sie diese in Position halten, drücken Sie den Ein- / Ausschalter 6.

Ausschalten:

Zum Ausschalten des Elektrowerkzeuges den Schalter 6 loslassen.

Funktionsmerkmale des Elektrowerkzeuges

Temperaturschutz (siehe Abb. 5)

Das Temperaturschutzsystem ermöglicht die automatische Abschaltung des Elektrowerkzeuges im Falle einer Überladung oder falls der Akku 7 eine Temperatur von 80°C übersteigt. Das System garantiert den Schutz des Elektrowerkzeuges vor Schäden im Falle einer Nichteinhaltung der Arbeitsbedingungen.

Wenn dieses Schutzsystem aktiviert ist, blinken die Anzeigen 10 wie in Abb. 5 gezeigt für 3 Sekunden.

Überhitzungsschutz (siehe Abb. 5)

Der Überhitzungsschutz des Motors schaltet den Motor automatisch ab, wenn eine Überhitzung droht. Lassen Sie das Elektrowerkzeug in dieser Situation abkühlen, ehe Sie es wieder einschalten.

Wenn dieses Schutzsystem aktiviert ist, blinken die Anzeigen 10 wie in Abb. 5 gezeigt für 3 Sekunden.

Überlastschutz (siehe Abb. 5)

Der Überlastschutz des Motors schaltet das Elektrowerkzeug automatisch aus, wenn es in einer Art und Weise verwendet wird, die die Stromaufnahme ungewöhnlich hoch ansteigen lässt.

Wenn dieses Schutzsystem aktiviert ist, blinken die Anzeigen 10 wie in Abb. 5 gezeigt für 3 Sekunden.

Tiefentladungsschutz

Der Akku 7 besitzt ein Sicherheitssystem zum Schutz für Tiefentladung. Im Falle einer vollständigen Entladung wird das Elektrowerkzeug automatisch ausgeschaltet.

Achtung: versuchen Sie nicht, das Elektrowerkzeug einzuschalten, wenn das Schutzsystem aktiviert ist, ansonsten kann der Akku 7 beschädigt werden.

Anzeigen für den Ladezustand des Akkus (siehe Abb. 6)

Beim Drücken des Schalters 9 zeigen die Anzeigen 10 den Status der Akkuladung 7 an (siehe Abb. 6).

LED Leuchte

Wenn der Ein- / Ausschalter 6 gedrückt wird, wird automatisch die LED Leuchte 4 eingeschaltet, so können

auch Arbeiten bei schwachem Licht ausgeführt werden.

Schnelles Entfernen der Spezialdüsen

Das spezielle Design des Schutzgehäuses 2 ermöglicht es, die Spezialdüse 14, 15 oder 16 schnell zu entfernen, ohne sie zu berühren und ohne darauf zu warten, dass sie abkühlen.

Faltbarer Clip (siehe Abb. 7)

Mit dem faltbaren Clip können Sie das Elektrowerkzeug anhängen, was beispielsweise beim Treppensteigen usw. praktisch sein kann.

Heben Sie den faltbaren Clip an und drehen Sie ihn in die gewünschte Position (siehe Abb. 7).

Tipps zum Arbeiten mit Elektrowerkzeugen

Anwendungsbereiche für das Elektrowerkzeug

Das Nutzen dieses Elektrowerkzeuges ermöglicht die Durchführung verschiedener Arbeiten. Einige davon werden hier aufgelistet.

- Schließen von Schrumpfschläuchen, Löten von Verbindungen und Versiegeln von elektrischen Komponenten.
- Das Verändern der Form von Acryl, PVC, Styropor-Produkten, Leitungen, Platten, Profilen und feuchtem Holz.
- Reparatur von Surfbrettern, Skiern und anderer Sportausrüstung, Reparatur von Stoßstangen und anderen Kunststoffteilen am Auto.
- Wachsen von Skiern, Möbeln und antiseptische Behandlung von Holz.
- Lösen von verrosteten oder festgezogenen Metallschrauben, Muttern, Bolzen, Schrumpfschläuchen.
- Schweißen von thermoplastischen Polymeren, PVC und Materialien für Linoleum-Böden, mit PVC überzogene Stoffe, Planen und Folie.
- Löten, Überziehen mit Weißblech und Lösen von Lötstellen.
- Entfernung von Lack- und Farbüberzügen.
- Trocknen von Lack- und Farbüberzügen, Klebe- und Spachtelmasse.
- Beschleunigung von Klebevorgängen, Aktivierung von Klebern.
- Enteisung von Leitern, Treppen, Türschlössern, Kofferraumdeckeln, Autotüren, Wasserleitungen und das Abtauen von Kühl- und Gefrierschränken.
- Schimmel- und Pilzbeherrschung, Desinfizierung von Tierbehausungen.
- Anzünden von Kohle.

Nutzen von speziellen Düsen

- Die Flachdüse 14 ist für die Bearbeitung großflächiger Oberflächen konzipiert.
- Die Reflektordüse 15 ist zum Ändern der Luftstromrichtung konzipiert.
- Die Punktdüse 16 ist für die Bearbeitung kleinflächiger Oberflächen und zum Löten konzipiert.

Allgemeine Empfehlungen

- Montieren Sie bei Bedarf eine entsprechende Spezialdüse auf die Düse 3.

- Bereiten Sie Zubehör für die Durchführung der Arbeiten vor (Spachtel, Palettenmesser, Bürste, etc.).
- Schalten Sie das Elektrowerkzeug wie oben beschrieben ein.
- Nach Abschluss des Vorgangs das Elektrowerkzeug ausschalten.

Spezielle Empfehlungen für die Durchführung verschiedener Arbeitsarten (siehe Abb. 8-10)

Entfernen von Farbe und Beschichtungen (siehe Abb. 8) - Installieren Sie die flache Düse **14**, erhitzen Sie die Oberfläche, bis die Beschichtung weich wird, und entfernen Sie sie mit einem Spachtel.

Abtauen von Wasserleitungen (siehe Abb. 9) - Montieren Sie die Reflektordüse **15**. Erhitzen Sie den gefrorenen Bereich von der Außenkante bis in die Mitte, indem Sie das Elektrowerkzeug bewegen. Achten Sie beim Erhitzen von Kunststoffrohren darauf, die Rohre nicht zu überhitzen.

Löten (siehe Abb. 10) - Montieren Sie die Punktdüse **16**. Tragen Sie Lötpaste auf den Lötbereich auf. Erhitzen Sie den Lötbereich abhängig vom Material für 50-120 Sekunden, und tragen Sie dann das Lötgemisch auf. Das Lötgemisch muss unter den Temperaturen des Werkstücks schmelzen.

Elektrowerkzeug - Wartung und vorbeugende Maßnahmen

Entfernen Sie die Batterie 7, bevor Sie Arbeiten an der Maschine durchführen.

Anweisungen zur Instandhaltung des Akkus

- Laden, bevor Akku **7** vollständig entladen ist. Bei schwacher Stromversorgung Arbeit unterbrochen und Akku laden.
- Akku **7** nicht überladen, das verkürzt seine Lebensdauer.
- Akku **7** bei Zimmertemperatur von 10°C bis 40°C (50°F - 104°F) laden.
- Akku **7**, wenn er längere Zeit nicht benutzt wird, alle 6 Monate laden.
- Verschlissene Akkus rechtzeitig ersetzen. Nachlassende Leistung oder deutlich kürzere Laufzeiten des Elektrowerkzeugs sind ein Hinweis darauf, dass der Akku **7** verschlissen ist und ausgetauscht werden sollte. Beachten Sie, dass sich der Akku **7** bei Temperaturen unter 0°C schneller entlädt.
- Falls das Elektrowerkzeug lange ohne Benutzung gelagert wurde wird empfohlen, den Akku **7** bei Raumtemperatur zu lagern, die Akkuladung sollte bei 50% liegen.

Pflege des Zubehörs

Halten Sie spezielle Düsen sauber - entfernen Sie alle daran haftenden Materialien.

Reinigung des Elektrowerkzeuges

Die regelmäßige Reinigung Ihres Elektrowerkzeugs ist eine unerlässliche Voraussetzung für lange Lebensdauer. Reinigen Sie das Elektrowerkzeug, indem Sie Druckluft durch die Luftschlitze **12** blasen.

After-Sales Service und Anwendungsdienstleistungs-Service

Unser After-Sales-Service beantwortet Ihre Fragen zur Instandhaltung und Reparatur Ihres Produkts sowie zu Ersatzteilen. Informationen über unsere Servicestellen, Teile-Diagramme und Informationen finden Sie außerdem unter: www.crown-tools.com.

Transport des Elektrowerkzeuges

- Während des Transports darf kategorische kein mechanischer Druck auf die Verpackung ausgeübt werden.
- Beim Abladen / Aufladen ist es unzulässig, irgendeine Technologie zu verwenden, die auf dem Grundsatz der befestigenden Verpackung beruht.

Li-Ion Batterie

Die Li-Ion enthaltenden Batterien fallen unter die Bestimmungen des Gefahrgutrechts. Der Benutzer kann die Batterien ohne weitere Anforderungen auf der Straße transportieren.

Wenn der Transport von Dritten durchgeführt wird (z.B. Lufttransport oder Spedition) müssen besondere Anforderungen an Verpackung und Etikettierung beachtet werden. Es ist erforderlich, zur Vorbereitung des zu versendenden Gegenstands einen Experten für Gefahrgut zu konsultieren.

Batterien dürfen nur transportiert werden, wenn das Gehäuse unbeschädigt ist. Kontakte isolieren bzw. abkleben und die Batterie so einpacken, dass sie in der Verpackung nicht verrutschen kann. Bitte auch mögliche, detaillierte nationale Regelungen beachten.

Umweltschutz



Rohstoffrückgewinnung statt Müllentsorgung.

Elektrowerkzeug, Zubehör und Verpackung zur umweltfreundlichen Entsorgung trennen. Zum sortenreinen Recycling sind Kunststoffteile gekennzeichnet.

Diese Anleitung ist aus chlorfrei gefertigtem Recycling-Papier hergestellt.

Änderungen vorbehalten.

Deutsch

Power tool specifications

Cordless hot air gun		CT60001HX-4
Power tool code		see page 9
Rated voltage	[V]	20 *
Battery type		Li-Ion
Battery charging time	[min]	60
Battery capacity	[Ah]	4
Temperature	[°C]	550
Air flow	[l/min]	200
Weight	[kg] [lb]	1,3 2.87
Safety class		III
Sound pressure	[dB(A)]	—
Acoustic power	[dB(A)]	—
Weighted vibration	[m/s ²]	—

* Maximum initial battery voltage (measured without workload) is 20 Volts. Nominal voltage is 18 Volts.

Noise information



Always wear ear protection if the sound pressure exceed 85 dB(A).

CE Declaration of conformity

We declare under our sole responsibility that the product described under "Power tool specifications" is in conformity with all relevant provisions of the directives 2006/95/EC, 2004/108/EC including their amendments and complies with the following standards:

EN 60335-1:2012+A11+A13+A14+A2,
EN 60335-2-45:2002+A1+A2,
EN 62233:2008,
EN 55014-1:2017+A11:2020,
EN 55014-2:2015.

Certification manager

Wu Cunzhen

Merit Link International AG
Stabio, Switzerland, 14.05.2021

General safety rules



WARNING! Read all safety warnings and all instructions. Failure to follow the warnings and instructions may result in electric shock, fire and / or serious injury.

Save all warnings and instructions for future reference.

The term "power tool" in the warnings refers to your mains-operated (corded) power tool or battery-operated (cordless) power tool.

Work area safety

- **Keep work area clean and well lit.** Cluttered or dark areas invite accidents.
- **Do not operate power tools in explosive atmospheres, such as in the presence of flammable liquids, gases or dust.** Power tools create sparks which may ignite the dust or fumes.
- **Keep children and bystanders away while operating a power tool.** Distractions can cause you to lose control.

Electrical safety

- **Power tool plugs must match the outlet. Never modify the plug in any way. Do not use any adapter plugs with earthed (grounded) power tools. Un-**



WARNING - To reduce the risk of injury, user must read instruction manual!

modified plugs and matching outlets will reduce risk of electric shock.

- **Avoid body contact with earthed or grounded surfaces, such as pipes, radiators, ranges and refrigerators.** There is an increased risk of electric shock if your body is earthed or grounded.

- **Do not expose power tools to rain or wet conditions.** Water entering a power tool will increase the risk of electric shock.

- **Do not abuse the cord. Never use the cord for carrying, pulling or unplugging the power tool. Keep cord away from heat, oil, sharp edges or moving parts.** Damaged or entangled cords increase the risk of electric shock.

- **When operating a power tool outdoors, use an extension cord suitable for outdoor use.** Use of a cord suitable for outdoor use reduces the risk of electric shock.

- **If operating a power tool in a damp location is unavoidable, use a residual current device (RCD) protected supply.** Use of an RCD reduces the risk of electric shock. NOTE! The term "residual current device (RCD)" may be replaced by the term "ground fault circuit interrupter (GFCI)" or "earth leakage circuit breaker (ELCB)".

- **Warning!** Never touch the exposed metal surfaces on gearbox, shield, and so on because touching metal surfaces will be interfered with the electromagnetic wave, thus causing potential injury or accidents.

Personal safety

- **Stay alert, watch what you are doing and use common sense when operating a power tool. Do not use a power tool while you are tired or under the influence of drugs, alcohol or medication.** A moment of inattention while operating power tools may result in serious personal injury.

- **Use personal protective equipment. Always wear eye protection.** Protective equipment such as dust mask, non-skid safety shoes, hard hat, or hearing protection used for appropriate conditions will reduce personal injuries.

- **Prevent unintentional starting. Ensure the switch is in the off-position before connecting to power source and / or battery pack, picking up or carrying the tool.** Carrying power tools with your finger on the switch or energising power tools that have the switch on invites accidents.

- **Remove any adjusting key or wrench before turning the power tool on.** A wrench or a key left attached to a rotating part of the power tool may result in personal injury.

- **Do not overreach. Keep proper footing and balance at all times.** This enables better control of the power tool in unexpected situations.

- **Dress properly. Do not wear loose clothing or jewellery. Keep your hair, clothing and gloves away from moving parts.** Loose clothes, jewellery or long hair can be caught in moving parts.

- **If devices are provided for the connection of dust extraction and collection facilities, ensure these are connected and properly used.** Use of dust collection can reduce dust-related hazards.

- **Do not let familiarity gained from frequent use of tools allow you to become complacent and ignore tool safety principles.** A careless action can cause severe injury within a fraction of a second.

- **Warning!** Power tools can produce an electromagnetic field during operation. This field may under some

circumstances interfere with active or passive medical implants. To reduce the risk of serious or fatal injury, we recommend persons with medical implants to consult their physician and the medical implant manufacturer before operating this power tool.

Power tool use and care

- The persons with lowered psychophysical or mental aptitudes as well as children can not operate the power tool, if they are not supervised or instructed about use of the power tool by a person responsible for their safety.

- **Do not force the power tool. Use the correct power tool for your application.** The correct power tool will do the job better and safer at the rate for which it was designed.

- **Do not use the power tool if the switch does not turn it on and off.** Any power tool that cannot be controlled with the switch is dangerous and must be repaired.

- **Disconnect the plug from the power source and / or the battery pack from the power tool before making any adjustments, changing accessories, or storing power tools.** Such preventive safety measures reduce the risk of starting the power tool accidentally.

- **Store idle power tools out of the reach of children and do not allow persons unfamiliar with the power tool or these instructions to operate the power tool.** Power tools are dangerous in the hands of untrained users.

- **Maintain power tools. Check for misalignment or binding of moving parts, breakage of parts and any other condition that may affect the power tool's operation. If damaged, have the power tool repaired before use.** Many accidents are caused by poorly maintained power tools.

- **Keep cutting tools sharp and clean.** Properly maintained cutting tools with sharp cutting edges are less likely to bind and are easier to control.

- **Use the power tool, accessories and tool bits etc. in accordance with these instructions, taking into account the working conditions and the work to be performed.** Use of the power tool for operations different from those intended could result in a hazardous situation.

- **Keep handles and grasping surfaces dry, clean and free from oil and grease.** Slippery handles and grasping surfaces do not allow for safe handling and control of the tool in unexpected situations.

- Note that when you operate a power tool, please hold the auxiliary handle correctly, which is helpful when controlling the power tool. Therefore, proper holding can reduce the risk of accidents or injuries.

Battery tool use and care

- **Recharge only with the charger specified by the manufacturer.** A charger that is suitable for one type of battery pack may create a risk of fire when used with another battery pack.

- **Use power tools only with specifically designated battery packs.** Use of any other battery packs may create a risk of injury and fire.

- **When battery pack is not in use, keep it away from other metal objects, like paper clips, coins, keys, nails, screws or other small metal objects, that can make a connection from one terminal to another.** Shorting the battery terminals together may cause burns or a fire.

- **Under abusive conditions, liquid may be ejected from the battery; avoid contact. If contact accidentally occurs, flush with water. If liquid contacts eyes, additionally seek medical help.** Liquid ejected from the battery may cause irritation or burns.
- **Avoid unintentional switching on. Ensure the on / off switch is in the off position before inserting battery pack.** Carrying the power tool with your finger on the on / off switch or inserting the battery pack into power tools that have the switch in accidents.
- **Do not open the battery.** Danger of circuit.
- **In case of damage and improper use of the battery, vapors may be emitted. Provide for fresh air and seek medical help in case of complaints.** The vapors can irritate the respiratory system.
- **When the battery is defective, liquid can escape and come into contact with adjacent components.** Check any parts concerned. Clean such parts or replace them, if required.
- **Protect the battery against heat, e.g., also against continuous sun irradiation and fire.** There is danger of explosion.



WARNING! Read all safety warnings and all instructions.

- **Protect the battery charger from rain and moisture.** The penetration of water in a battery charger increases the risk of electric shock.
- **Do not charge other batteries.** The battery charger is suitable only for charging lithium ion batteries within the listed voltage range. Otherwise there is danger of fire and explosion.
- **Keep the battery charger clean.** Contamination may cause the danger of electric shock.
- **Check the battery charger, cable and plug each time before using. Do not use the battery charger when defects are detected. Do not open the battery charger yourself and have it repaired only by qualified personnel using original spare parts.** Damaged battery chargers, cables and plugs increase the risk of electric shock.
- **Do not operate the battery charger on easily inflammable surfaces (e.g., paper, textiles, etc.) or in combustible environments.** There is danger of fire due to the heating of the battery charger during charging.

Service

- **Have your power tool serviced by a qualified repair person using only identical replacement parts.** This will ensure that the safety of the power tool is maintained.
- Follow instruction for lubricating and changing accessories.

Safety guidelines during power tool operation

Before commencing operation

- Never operate the power tool that is not properly assembled or underwent the unapproved changes.
- The power tool must not be used in the areas with dust and containing explosive gases and vapours of aggressive substances.
- Using the power tool for drying hair is strictly prohibited - the temperature of the hot air flow is much higher

than that that of a household hair-dryer - you may be badly burnt.

- Using the power tool for removing paint containing lead is prohibited.
- If you are going to thaw a water pipe, make sure that this it is in fact a water pipe - not a gas one - because heating a gas pipe may cause an explosion.

During operation

- Operating the power tool in the rain, snow or in high humidity environments (bathrooms, saunas, etc.) is prohibited.
- While operating do not point the nozzle at yourself, other people or animals, and do not touch the nozzle or the surface that you have heated - you may be badly burnt.
- Do not close ventilation slots of the hot air gun, do not close the nozzle of the hot air gun and do not hold the nozzle too close to a work surface - this will cause the power tool to overheat and break down.
- Ensure proper ventilation in the room where operation will take place - gases and vapors generated during operation may be harmful to your health.
- Wear safety goggles and gloves during operation.
- Do not direct the hot air flow to the same place for a long period of time - heat treatment of lacquer and paint coatings may produce highly flammable gases.
- Do not work next to highly inflammable liquids, gases and items (timber, paper, etc.).
- Beware of ignition of surrounding objects due to high temperature of an air flow. Remember, invisible design components (wooden beams, insulation materials, etc.) can catch fire as well.









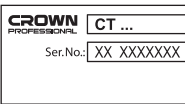





After finishing operation





- After the final shut-off, examine a place where works were carried out, do not leave decaying subjects - they can cause a fire.
- After operating the power tool, let the nozzle cool down completely, and only then remove the power tool.

Symbols used in the manual

Following symbols are used in the operation manual, please remember their meanings. Correct interpretation of the symbols will allow correct and safe use of the power tool.

Symbol	Meaning
	Cordless hot air gun Sections marked gray - soft grip (with insulated surface).
	Serial number sticker: CT ... - model; XX - date of manufacture; XXXXXXX - serial number.

Symbol	Meaning
	Read all safety regulations and instructions.
	Wear safety goggles.
	Wear a dust mask.
	Wear protective gloves.
	Do not heat the battery above 45°C. Protect from prolonged exposure to direct sunlight.
	Do not dispose of the battery in a domestic waste container.
	Do not dispose of the battery in the fire.
	Protect the battery from the rain.
	Ensure adequate operation room ventilation.
	Battery charging time.
	Movement direction.
	Rotation direction.
	Locked.
	Unlocked.
III	Protection class.

Symbol	Meaning
	Attention. Important.
	A sign certifying that the product complies with essential requirements of the EU directives and harmonized EU standards.
	Useful information.
	Do not dispose of the power tool in a domestic waste container.

Power tool designation

The cordless hot air gun is designed for heating a work surface by means of blowing with a hot air blast.

Power tool components

- 1 Body
- 2 Protective casing
- 3 Nozzle
- 4 LED lamp
- 5 Lock-off button
- 6 On / off switch
- 7 Battery *
- 8 Battery lock *
- 9 Control button of the state of battery charge *
- 10 Indicators of the state of battery charge *
- 11 Foldable clip
- 12 Ventilation slots
- 13 Charger *
- 14 Flat nozzle *
- 15 Reflector nozzle *
- 16 Point nozzle *
- 17 Indicator (green) *
- 18 Indicator (red) *
- 19 Label *

* Optional extra

Not all of the accessories illustrated or described are included as standard delivery.

Installation and regulation of power tool elements

Before carrying out any works on the power tool remove the battery 7.

Using special nozzles (see fig. 1)

Put a special nozzle on nozzle 3 and turn, if necessary, to adjust it to a position more suitable for work

(see fig. 1). Notice that a special nozzle must be put on evenly so that it will not fall off during operation.

Quick removal of the special nozzles (see fig. 2)

- Turn protective casing **2** to remove the special nozzle **14**, **15** or **16** quickly, without touching them and without waiting for them to cool (see fig. 2.2). **Attention: the special nozzles 14, 15 or 16 can be very hot and can cause burns, fires or damage to property.**
- Return the protective casing **2** to its original position, before installing another special nozzle **14**, **15** or **16**.

Charging procedure of the power tool battery

Initial operating of the power tool

The power tool is supplied with a partially charged battery **7**. Before the first use, the battery **7** must be fully charged.

Charging process (see fig. 3)

- Press the battery lock **8** and remove the battery **7** (see fig. 3.1).
- Connect the charger **13** to the power supply.
- Insert battery **7** into charger **13** (see fig. 3.2).
- Disconnect the charger **13** from power supply after charging.
- Remove the battery **7** from the charger **13** and mount battery **7** in the power tool (see fig. 3.3).

Charger indicators (see fig. 4)

Charger indicators **17** and **18** inform of the battery **7** charging process. Signals of the indicators **17** and **18** are shown on the label **19** (see fig. 4).

- Fig. 4.1 - (the green indicator **17** is on, the battery **7** is not inserted in the charger **13**) - the charger **13** is connected to the power network (ready for charging).
- Fig. 4.2 - (the green indicator **17** is blinking, the battery **7** is inserted in the charger **13**) - the battery **7** is being charged.
- Fig. 4.3 - (the green indicator **17** is on, the battery **7** is inserted in the charger **13**) - the battery **7** is fully charged.
- Fig. 4.4 - (the red indicator **18** is on, the battery **7** is inserted in the charger **13**) - the charging process of the battery **7** is terminated due to inappropriate temperature. When the temperature conditions are normal, the process of charging will resume.
- Fig. 4.5 - (the red indicator **18** is blinking, the battery **7** is inserted in the charger **13**) - the charging process of the battery **7** is terminated because of its failure. Replace the faulty battery **7**, its further use is prohibited.



In the process of charging the battery **7** and the charger **13** become hot, it is a normal process.

Switching the power tool on / off

Switching on:

In order to switch on the power tool, push lock-off button **5** (to right or to left) and while holding it in position, push on / off switch **6**.

Switching off:

In order to switch off the power tool, release on / off switch **6**.

Design features of the power tool

Temperature protection (see fig. 5)

The temperature protection system enables to automatically deactivate the power tool in case of excess load or when the temperature of the battery **7** is exceeding 80°C. The system guarantees protection of the power tool from damage in case of noncompliance with the operation conditions.

When this protection system is activated indicators **10** will blink as shown onto fig. 5 during 3 seconds.

Overheating protection (see fig. 5)

Overheating protection system of the engine automatically switches off the power tool in case of overheating. In this situation, let the tool cool before turning the power tool on again.

When this protection system is activated indicators **10** will blink as shown onto fig. 5 during 3 seconds.

Overload protection (see fig. 5)

Overload protection system of the engine automatically switches off the power tool when it is operated in a manner that causes it to draw an abnormally high current.

When this protection system is activated indicators **10** will blink as shown onto fig. 5 during 3 seconds.

Overdischarge protection

The battery **7** is protected by the safety system against deep discharge. In case of complete discharge, the power tool is automatically switched off. **Attention: do not try to switch on the power tool when the protection system is activated the battery **7** can be damaged.**

Indicators of the state of battery charge (see fig. 6)

With the push of the button **9** the indicators **10** show the state of charge of the battery **7** (see fig. 6).

LED lamp

When the on / off switch **6** is pushed, the LED lamp **4** is automatically switched on that allows to carry out works in low light conditions.

Quick removal of the special nozzles

Special design of the protective casing **2** allows to remove the special nozzle **14**, **15** or **16** quickly, without touching them and without waiting for them to cool.

Foldable clip (see fig. 7)

The foldable clip allows you to hang the power tool, which can be convenient, for example, when climbing stairs, etc.

Lift the foldable clip up and rotate it to the desired position (see fig. 7).

Recommendations on the power tool operation

Range of application of the power tool

Using the power tool allows different types of work to be performed. Some of them are listed below.

- Contracting heat shrink pipes, soldering connectors and clamps of sealing and electrical components.
- Changing the shape of acryl, PVC, polystyrene products, pipes, plates, profiles and wet timber.
- Repairing surfboards, skis and other sports equipment, repairing bumpers and other plastic automobile parts.
- Waxing skis, furniture, and antiseptic timber treatment.
- Loosening rusted or tight metal screws, nuts, bolts, shrink-fitting, heat shrink treatment.
- Welding thermoplastic polymers, PVC and linoleum flooring materials, PVC coated fabrics, tarpaulin and foil.
- Soldering, tinplating and loosening of soldered joints.
- Removing lacquer and paint coatings.
- Drying lacquer and paint coatings, adhesive and spackling compounds.
- Acceleration of adhesion processes, activation of adhesives.
- Thawing ladders, stairs, door locks, boot covers, car doors, water pipes as well as defrosting fridges and freezers.
- Mold and fungus control, disinfection of animal housing.
- Lighting charcoal.

Using special nozzles

- Flat nozzle **14** is designed for treating large-area surfaces.
- Reflector nozzle **15** is used for changing the air flow direction.
- Point nozzle **16** is for treating small-area surfaces as well as for soldering.

General recommendations

- If necessary, put an appropriate special nozzle on gun nozzle **3**.
- Prepare accessories required for work performance (scraper, palette knife, brush, etc.).
- Switch on the power tool, as described above.
- After the operation completion switch off the power tool.

Special recommendations for performing different types of work (see fig. 8-10)

Paint and coatings removal (see fig. 8) - install flat nozzle **14**, heat the surface area until the coating softens, and remove it with a palette knife.

Thawing water pipes (see fig. 9) - install reflector nozzle **15**. While moving the power tool, heat a frozen area from the edge to the middle. While heating plastic pipes, be careful not to overheat them.

Soldering (see fig. 10) - install point nozzle **16**. Apply solder paste on the soldering area. Depending on the material, heat the soldering area for 50-120 seconds, and then apply solder alloy. The solder alloy must melt under the workpiece temperature.

Power tool maintenance / preventive measures

Before carrying out any works on the power tool remove the battery 7.

Battery maintenance instruction

- Charge timely before the battery **7** is completely exhausted. Stop operation in low power and charge it immediately.
- Do not overcharge when the battery **7** is full, otherwise it will shorten the life time.
- Charge battery **7** in the room temperature of 10°C to 40°C (50°F to 104°F).
- Charge battery **7** every 6 months without operation for a long time.
- Replace worn out batteries in time. Decline of production or a significantly shorter runtime of the power tool after charging indicates aging of the battery **7** and the need for replacement. It should be taken into account that the battery **7** may discharge faster if the works take place in the temperature below 0°C.
- In case of long time storage without use, it is recommended to store the battery **7** at room temperature, it should be charged to 50%.

Taking care of accessories

Keep special nozzles clean - remove all materials stuck to them.

Cleaning of the power tool

An indispensable condition for a safe long-term exploitation of the power tool is to keep it clean. Regularly flush the power tool with compressed air through the ventilation slots **12**.

After-sales service and application service

Our after-sales service responds to your questions concerning maintenance and repair of your product as well as spare parts. Information about service centers, parts diagrams and information about spare parts can also be found under: www.crown-tools.com.

Transportation of the power tools

- Categorically not to drop any mechanical impact on the packaging during transport.
- When unloading / loading is not allowed to use any kind of technology that works on the principle of clamping packaging.

Li-Ion batteries

The contained Li-Ion batteries are subject to the Dangerous Goods Legislation requirements. The user can

transport the batteries by road without further requirements.

When being transported by third parties (e.g.: air transport or forwarding agency), special requirements on packaging and labelling must be observed. For preparation of the item being shipped, consulting an expert for hazardous material is required.

Dispatch batteries only when the housing is undamaged. Tape or mask off open contacts and pack up the battery in such a manner that it cannot move around in the packaging. Please also observe possibly more detailed national regulations.

Environmental protection



Recycle raw materials instead of disposing as waste.

Power tool, accessories and packaging should be sorted for environment-friendly recycling.

The plastic components are labelled for categorized recycling.

These instructions are printed on recycled paper manufactured without chlorine.

The manufacturer reserves the possibility to introduce changes.

Spécifications de l'outil électrique

Pistolet à air comprimé sans-fil		CT60001HX-4
Code de l'outil électrique		voir la page 9
Voltage gradué	[V]	20 *
Type de batterie		Li-Ion
Temps de chargement de la batterie	[min]	60
Capacité de la batterie	[Ah]	4
Température	[°C]	550
Courant d'air	[l/min]	200
Poids	[kg] [lb]	1,3 2.87
Classe de protection		III
Pression acoustique	[dB(A)]	—
Puissance acoustique	[dB(A)]	—
Vibration	[m/s ²]	—

* La tension initiale maximale de la batterie (mesurée sans charge de travail) est de 20 Volts. La tension nominale est de 18 Volts.

Bruit d'information



Portez toujours des protections pour les oreilles (casque) lorsque le niveau de pression acoustique est supérieur à 85 dB(A).

CE Déclaration de conformité

Nous déclarons sous notre propre responsabilité que le produit décrit sous "Spécifications de l'outil électrique" est en conformité avec toutes les dispositions des directives 2006/95/EC, 2004/108/EC et leurs modifications ainsi qu'avec les normes suivantes :

EN 60335-1:2012+A11+A13+A14+A14+A2,

EN 60335-2-45:2002+A1+A2,

EN 62233:2008,

EN 55014-1:2017+A11:2020,

EN 55014-2:2015.

Gestionnaire de certification

Wu Cunzhen

Merit Link International AG
Stabio, Suisse, 14.05.2021

Règles générales de sécurité



AVERTISSEMENT ! Lire tous les avertissements de sécurité et toutes les instructions. Le non-respect des avertissements et des instructions peut provoquer une décharge électrique, un feu et / ou des blessures graves.

Conservé tous les avertissements et instructions pour référence ultérieure.

Le terme "outil électrique" dans les avertissements fait référence à votre outil électrique alimenté sur secteur (à cordes) ou à l'outil électrique à pile (sans fil).

Sécurité de la zone de travail

- **Garder la zone de travail propre et bien éclairée.** Les zones encombrées ou obscures sont sources d'accidents.
- **Ne pas utiliser l'outil électrique dans des atmosphères explosives, par exemple en présence de liquides inflammables, de gaz ou de poussière.** Les outils électriques génèrent des étincelles qui peuvent enflammer la poussière ou les fumées.
- **Les enfants et les personnes présentes doivent se tenir éloignés lorsque vous utilisez un outil électrique.** Les distractions peuvent vous faire perdre le contrôle.

Sécurité électrique

- **Les fiches d'outils électriques doivent correspondre à la prise de courant. Ne jamais modifier**



AVERTISSEMENT - Pour diminuer le risque de blessure, l'utilisateur doit lire le manuel d'instruction !

les fiches. **Ne pas utiliser d'adaptateur avec des outils électriques mis à la terre (à la masse).** Des fiches non modifiées et des prises adaptées réduiront le risque de décharge électrique.

- **Éviter tout contact corporel avec les surfaces mises à la terre ou à la masse, telles que les tuyaux, les radiateurs, les cuisinières et les réfrigérateurs.** Il y a un risque accru de choc électrique si votre corps est relié à la terre ou mis à la masse.
- **Ne pas exposer les outils électriques à la pluie ou aux conditions humides.** L'entrée d'eau dans un outil électrique augmente le risque d'électrocution.
- **Ne pas forcer le cordon. Ne jamais utiliser le cordon pour transporter, tirer ou débrancher l'outil électrique. Garder le cordon à l'écart de la chaleur, de l'huile, des bords coupants ou des parties mobiles.** Les câbles endommagés ou enchevêtrés augmentent le risque d'électrocution.
- **Pour une utilisation en extérieur de l'outil électrique, choisir une rallonge adaptée.** L'utilisation d'un cordon adapté à l'extérieur réduit le risque d'électrocution.
- **Si l'utilisation d'un outil électrique dans un endroit humide est inévitable, utiliser une alimentation protégée par un dispositif différentiel résiduel (DDR).** L'utilisation d'un DDR réduit le risque d'électrocution. REMARQUE ! Le terme " dispositif différentiel résiduel (DDR) " peut être remplacé par " disjoncteur-détecteur de fuites à la terre (DDFT) " ou " disjoncteur différentiel ".
- **Avertissement !** Ne jamais toucher les surfaces métalliques exposées sur la boîte de vitesses, le bouclier, etc., car les surfaces métalliques en contact sont en interférence avec l'onde électromagnétique, ce qui peut entraîner des blessures ou des accidents potentiels.

Sécurité personnelle

- **Rester attentif et vigilant, faire preuve de bons sens en utilisant un outil électrique. Ne pas utiliser d'outil électrique en cas de fatigue ou sous influence de drogues, alcool ou médicaments.** Un moment d'inattention lors de l'utilisation des outils électriques peut entraîner des blessures graves.
- **Utiliser un équipement de protection personnelle. Toujours porter une protection oculaire.** L'utilisation d'équipement de protection tel que le masque antipoussière, les chaussures de sécurité antidérapantes, le casque ou les protections auditives dans des conditions appropriées permet de réduire les blessures corporelles.
- **Empêcher tout démarrage involontaire. S'assurer que le commutateur est en position off (arrêt) avant de connecter l'outil électrique à la source d'alimentation et / ou à la batterie, le retirer ou le transporter.** Transporter des outils électriques tout en ayant le doigt sur le commutateur ou des outils électriques avec le commutateur sur " On " est source d'accidents.
- **Retirer toute clé de réglage avant de mettre l'outil sous tension.** Une clé laissée attachée à une partie rotative de l'outil électrique peut entraîner des blessures corporelles.
- **Ne pas trop forcer. Garder une bonne assise et un bon équilibre à tout moment.** Cela permet un meilleur contrôle de l'outil électrique dans des situations inattendues.
- **Porter les vêtements appropriés. Ne pas porter de vêtements amples ou de bijoux. Vos cheveux,**

vêtements et gants ne doivent pas être à proximité des parties mobiles. Les vêtements amples, les bijoux ou les cheveux longs peuvent se coincer dans des parties mobiles.

- **Si des appareils sont fournis pour la connexion des dispositifs d'extraction et de collecte de poussière, s'assurer qu'ils sont connectés et correctement utilisés.** L'utilisation de la collecte des poussières peut réduire les dangers liés à la poussière.
- **La familiarité acquise par une utilisation fréquente des outils ne doit pas vous faire devenir plus complaisant et ignorer les principes de sécurité des outils.** Une action négligente peut provoquer des blessures graves en une fraction de seconde.
- **Avertissement !** Les outils électriques peuvent produire un champ électromagnétique pendant le fonctionnement. Ce champ peut, dans certaines circonstances, interférer avec des implants médicaux actifs ou passifs. Pour réduire le risque de blessures graves ou mortelles, nous recommandons aux personnes ayant des implants médicaux de consulter leur médecin et le fabricant de l'implant médical avant d'utiliser l'outil électrique.

Utilisation et entretien de l'outil électrique

- L'utilisation de l'outil électrique par des personnes ayant des aptitudes psychophysiques ou mentales faibles et des enfants ne doit pas s'effectuer sans supervision ou formation relative à l'utilisation par une personne responsable de leur sécurité.
- **Ne pas forcer l'outil électrique. Utiliser l'outil électrique approprié à votre utilisation.** Un travail effectué avec un outil électrique approprié sera meilleur et plus sûr à la vitesse pour laquelle ce dernier a été conçu.
- **Ne pas utiliser l'outil électrique si le commutateur ne fonctionne pas.** Tout outil électrique qui ne peut pas être contrôlé avec le commutateur est dangereux et doit être réparé.
- **Débrancher la fiche de la source d'alimentation et / ou retirer la batterie de l'outil avant de procéder à des réglages, des changements d'accessoires ou ranger les outils électriques.** De telles mesures de sécurité préventives réduisent le risque de démarrage accidentel de l'outil électrique.
- **Mettre les outils électriques non utilisés hors de la portée des enfants et ne pas laisser pas les personnes ne connaissant pas l'outil électrique ou les instructions utiliser l'outil électrique.** Les outils électriques sont dangereux pour des personnes non formées.
- **Entretien des outils électriques. Vérifier tout désalignement ou entrave des parties mobiles, rupture des pièces et toute autre condition pouvant affecter le fonctionnement de l'outil électrique. En cas d'endommagement, réparer l'outil électrique avant utilisation.** De nombreux accidents sont causés par des outils électriques mal entretenus.
- **Conservier les outils de coupe affûtés et propres.** Les outils de coupe correctement entretenus avec des bords affûtés sont moins susceptibles de se coincer et sont plus faciles à contrôler.
- **Utiliser l'outil électrique, les accessoires et les outils, etc. conformément aux présentes instructions, en tenant compte des conditions de travail et du travail à effectuer.** L'utilisation de l'outil électrique pour des opérations différentes de celles prévues peut aboutir à une situation dangereuse.

• **Garder les poignées et les surfaces de préhension au sec, propres et exemptes d'huile et de graisse.** Des poignées et des surfaces de préhension glissantes ne permettent pas une manipulation et un contrôle sécurisés de l'outil dans des situations inattendues.

• Il convient de noter que pour utiliser un outil électrique, il est nécessaire de maintenir la poignée auxiliaire correctement, pour un contrôle correct de l'outil électrique. Par conséquent, un bon maintien peut réduire le risque d'accidents ou de blessures.

Utilisation et entretien des outils de la batterie

• **Rechargez uniquement avec le chargeur spécifié par le fabricant.** Un chargeur approprié pour un type de bloc batterie peut créer un risque d'incendie lorsqu'il est utilisé avec un autre bloc de batterie.

• **Utilisez des outils électriques uniquement avec des blocs de batterie spécifiquement désignés.** L'utilisation de tout autre bloc de batterie peut créer un risque de blessures et d'incendies.

• **Lorsque le bloc de batterie n'est pas utilisé, gardez-le loin des autres objets métalliques, tels que les trombones, les pièces de monnaie, les clés, les clous, vis ou autres objets métalliques qui peuvent établir une connexion d'un borne à un autre.** La mise en court-circuit des bornes de batterie peut provoquer des brûlures ou un incendie.

• **Dans des conditions abusives, le liquide peut être éjecté de la batterie ; évitez tout contact. En cas de contact accidentel, rincez à l'eau. Si le liquide entre en contact avec les yeux, cherchez en outre une aide médicale.** Le liquide éjecté de la batterie peut provoquer des irritations ou brûlures.

• **Évitez la mise en marche involontaire. Assurez-vous que l'interrupteur marche / arrêt est en position arrêté avant d'insérer le bloc de batterie.** Portez l'outil électrique avec votre doigt sur l'interrupteur marche / arrêt ou insérez le bloc batterie dans les outils électriques qui ont des interrupteurs en accidents.

• **N'ouvrez - pas la batterie.** Risque de court - circuit.

• **En cas d'endommagement et d'utilisation incorrecte de la batterie, des vapeurs peuvent être émises. Favorisez de l'air frais et consultez un médecin en cas d'affection.** Les vapeurs peuvent irriter le système respiratoire.

• **Lorsque la batterie est défectueuse, le liquide peut s'échapper et entrer en contact avec des composants adjacents.** Vérifiez les parties concernées. Nettoyez ces parties ou remplacez - les, si nécessaire.

• **Protégez la batterie contre la chaleur, par exemple, également contre l'irradiation solaire continue et les incendies.** Il existe un risque d'explosion.



AVERTISSEMENTS ! Lisez tous les avertissements de sécurité et les instructions.

• **Protégez le chargeur de la batterie de la pluie ou de l'humidité.** La pénétration de l'eau dans le chargeur de la batterie augmente le risque choc électrique.

• **Ne chargez pas d'autres batteries.** Le chargeur de la batterie est approprié uniquement pour charger des batteries au lithium-ion dans la gamme de tension indiquée. Autrement, il existe un risque d'incendie et d'explosion.

• **Gardez le chargeur de la batterie propre.** La contamination peut provoquer un risque de choc électrique.

• **Vérifiez le chargeur de la batterie, le câble et la fiche chaque fois avant leur utilisation. N'utilisez pas le chargeur de batterie lorsque des défauts sont détectés. N'ouvrez pas le chargeur de batterie vous - même et ne le réparez que par du personnel qualifié à l'aide de pièces de rechange d'origine.** Les chargeurs de batterie, les câbles et les fiches endommagés augmentent le risque de choc électrique.

• **N'utilisez pas le chargeur de batterie sur des surfaces facilement inflammables (par exemple, papier, tissu, etc.) ou dans des environnements combustibles.** Il existe un risque d'incendie pouvant être provoqué par le réchauffement du chargeur de la batterie durant chargement.

Entretien

• **L'entretien de votre outil électrique doit être effectué par un réparateur qualifié au moyen de pièces de remplacement identiques.** Cela garantira une sécurité de l'outil électrique en permanence.

• Suivre les instructions pour lubrifier et changer les accessoires.

Précautions de sécurité pendant le fonctionnement de l'outil électrique

Avant de commencer

• Ne jamais utiliser un outil électrique incorrectement assemblé ou ayant subi des modifications non-approuvées.

• L'outil électrique ne doit pas être utilisé dans des endroits poussiéreux ou renfermant des gaz explosifs ou des vapeurs de substances attaquant.

• L'utilisation de l'outil électrique pour sécher les cheveux est strictement interdite - La température du flux d'air est beaucoup plus élevée que celle d'un sèche-cheveux domestique - vous pourriez subir de fortes brûlures.

• Il est interdit d'utiliser l'outil électrique pour enlever de la peinture contenant du plomb.

• Si vous dégelez une conduite d'eau, assurez-vous que c'est une conduite d'eau - pas une conduite de gaz - parce que chauffer une conduite de gaz peut causer une explosion.

Pendant l'opération

• L'utilisation de l'outil électrique sous la pluie, la neige, ou dans des environnements très humides (salles de bain, saunas, etc.) est interdite.

• Durant l'utilisation ne dirigez pas l'embout vers vous, vers d'autres personnes ou animaux et ne touchez pas l'embout ou la surface que vous avez chauffée - vous pourriez subir de fortes brûlures.

• Ne fermez pas les fentes de ventilation du pistolet à air chaud, ne fermez pas l'embout du pistolet à air chaud et ne tenez pas l'embout trop près de la surface de travail - cela causerait une surchauffe et une panne de l'outil électrique.

• Assurez une ventilation correcte de la pièce où l'opération aura lieu - les gaz et les vapeurs produites durant l'opération peuvent être nuisibles à votre santé.





- Portez des lunettes et des gants de sécurité durant le travail.
- Ne dirigez pas le flux d'air chaud sur le même endroit pendant longtemps - le chauffage des laques et des couches de peinture peuvent produire des gaz très inflammables.
- Ne travaillez pas près de liquides très inflammables, des gaz et de certains articles (bois, papier etc.).
- Faites attention à l'inflammation des objets aux alentours en raison de la haute température du flux d'air. Souvenez-vous aussi que des composants invisibles (poutres en bois, matériaux d'isolation etc.) peuvent aussi s'enflammer.





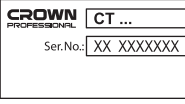







Après l'opération

- Après l'arrêt final, examinez l'endroit où les travaux ont été effectués, ne laissez pas de débris - ils peuvent causer un incendie.
- Après l'utilisation de l'outil électrique, laissez l'embout se refroidir complètement avant d'enlever l'outil électrique.

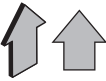
Les symboles utilisés dans le manuel d'utilisation

Le manuel d'utilisation utilise les symboles ci-dessous. Pensez à lire attentivement leur signification. La bonne interprétation des symboles permet de bien utiliser l'instrument en toute sécurité.

Symbole	Légende
	Pistolet à air comprimé sans-fil Les zones grisées représentent une applique molle (à la surface isolée).
	Etiquette avec le numéro d'usine: CT ... - modèle; XX - date de fabrication; XXXXXXX - numéro d'usine.
	Lisez attentivement toutes les consignes de sécurité et les instructions.
	Portez les lunettes de protections.
	Portez le masque antipoussière.
	Portez les gants de protection.

Symbole	Légende
	Ne réchauffez pas la batterie au-dessus de 45°C. Conservez à l'abri des rayons directs du soleil.
	Ne jetez pas la batterie avec les déchets ménagers.
	Ne jetez pas la batterie dans le feu.
	Ne laissez pas la batterie sous la pluie.
	Assurez la bonne aération du local dans lequel vous allez réaliser les travaux.
	Temps de chargement de la batterie.
	Sens du mouvement.
	Sens de la rotation.
	Bloqué.
	Débloqué.
III	Classe de protection.
	Attention. Information importante.
CE	Signe certifiant que l'article correspond aux directives CE et aux standards harmonisés de l'Union Européenne.
	Information utile.



Ne jetez pas l'outillage électrique avec les déchets ménagers.

Désignation de l'outil électrique

Le décapeur thermique sans-fil est conçu pour chauffer une surface de travail en projetant un jet d'air chaud.

Composants de l'outil électrique

- 1 Corps
- 2 Boîtier de protection
- 3 Embout
- 4 Voyant LED
- 5 Bouton de déverrouillage
- 6 Interrupteur marche / arrêt
- 7 Batterie *
- 8 Système de blocage de la batterie *
- 9 Bouton de contrôle de charge de la batterie *
- 10 Voyant de charge de la batterie *
- 11 Attache pliable
- 12 Fentes d'aération
- 13 Chargeur *
- 14 Embout plat *
- 15 Embout réflecteur *
- 16 Embout conique *
- 17 Voyant (vert) *
- 18 Voyant (rouge) *
- 19 Étiquette du chargeur *

* Accessoires

Une partie des accessoires représentés et décrits ne figurent pas dans la livraison.

Installation et réglage des éléments de l'outil électrique

Avant d'effectuer des travaux sur l'outil électrique, retirer la batterie 7.

Utilisation des embouts spéciaux (voir la fig. 1)

Mettez un embout spécial sur l'embout 3 et faites-le tourner s'il est nécessaire de rendre sa position plus convenable pour le travail (voir la fig. 1). Notez que l'embout spécial doit être mis bien droit pour qu'il ne tombe pas durant l'utilisation.

Retrait rapide des buses spéciales (voir la fig. 2)

- Tournez le compartiment de protection 2 pour retirer rapidement les buses spéciales 14, 15 ou 16, sans les toucher et sans attendre qu'elles refroidissent (voir la fig. 2.2). **Attention : les buses spéciales 14, 15 ou 16 peuvent être très chaudes et causer des brûlures, des incendies ou des dommages matériels.**
- Remplacez le compartiment de protection 2 dans sa position initiale, avant de monter une autre buse spéciale 14, 15 ou 16.

Méthode de recharge de la batterie de l'outil électrique

Première utilisation de l'outil électrique

L'outil électrique est livré avec une batterie 7 partiellement chargée. Avant de commencer à l'utiliser, il faut la charger complètement.

Recharge (voir la fig. 3)

- Appuyez sur le verrou de batterie 8 et retirez la batterie 7 (voir la fig. 3.1).
- Branchez le chargeur 13 au secteur.
- Insérez la batterie 7 dans le chargeur 13 (voir la fig. 3.2).
- Débranchez le chargeur 13 de l'alimentation après l'achèvement de l'alimentation.
- Retirez la batterie 7 du chargeur 13 et montez la batterie 7 dans l'outil électrique (voir la fig. 3.3).

Indicateurs du chargeur (voir la fig. 4)

Les voyants 17 et 18 du chargeur indiquent l'avancement du chargement de la batterie 7. Les signaux des voyants 17 et 18 sont indiqués sur l'étiquette 19 (voir la fig. 4).

- Fig. 4.1 - (le témoin vert 17 est allumé, la batterie 7 n'est pas connectée au chargeur 13) - celui-ci est branché sur le réseau électrique (prêt à charger).
- Fig. 4.2 - (le témoin vert 17 clignote, la batterie 7 est connectée au chargeur 13) - elle est en charge.
- Fig. 4.3 - (le témoin vert 17 est allumé, la batterie 7 est connectée au chargeur 13) - elle est complètement chargée.
- Fig. 4.4 - (le témoin rouge 18 est allumé, la batterie 7 est connectée au chargeur 13) - la charge de la batterie 7 a été interrompue à cause d'une température inadaptée. Lorsque les conditions de température seront normales, la charge reprendra.
- Fig. 4.5 - (le témoin rouge 18 clignote, la batterie 7 est connectée au chargeur 13) - la charge de la batterie 7 a été interrompue à cause d'un dysfonctionnement. Changez la batterie 7 défectueuse, il est interdit de continuer à l'utiliser.



Lors du chargement, la batterie 7 et le chargeur 13 se mettent à chauffer ; c'est tout à fait normal.

Mettre en marche / arrêter l'outil électrique

Activer:

Pour allumer l'outil électrique, déplacez le bouton de verrouillage 5 (de droite à gauche) et tout en le maintenant en position, appuyez sur l'interrupteur marche / arrêt 6.

Désactiver:

Pour éteindre l'outil électrique, relâcher l'interrupteur 6.

Caractéristiques de l'outil électrique

Protection contre la température (voir la fig. 5)

Le système de protection contre la température permet de couper automatiquement l'outil électrique en cas de

surcharge ou lorsque la température de la batterie 7 dépasse 80°C. Le système garantit que le système de protection de l'outil ne soit pas endommagé en cas de manque de conformité aux conditions d'utilisation. Lorsque ce système de protection est activé, les voyants 10 clignotent comme indiqué sur la fig. 5 pendant 3 secondes.

Protection contre la surchauffe (voir la fig. 5)

Le système de protection contre la surchauffe du moteur arrête automatiquement l'outil électrique en cas de surchauffe. Dans ce cas, laissez refroidir l'outil électrique avant de le remettre en marche.

Lorsque ce système de protection est activé, les voyants 10 clignotent comme indiqué sur la fig. 5 pendant 3 secondes.

Protection contre la surcharge (voir la fig. 5)

Le système de protection contre les surcharges du moteur arrête automatiquement l'outil électrique lorsqu'il est utilisé d'une manière telle qu'il consomme un courant anormalement élevé.

Lorsque ce système de protection est activé, les voyants 10 clignotent comme indiqué sur la fig. 5 pendant 3 secondes.

Protection contre les décharges excessives

La batterie 7 est protégée par le système de sécurité contre les décharges profondes. En cas de décharge complète, l'outil électrique s'éteint automatiquement.

Attention : ne pas essayer d'allumer l'outil électrique lorsque le système de protection est activé, la batterie 7 peut être endommagée.

Témoins de l'état de charge de la batterie (voir la fig. 6)

Si vous appuyez sur le bouton 9, le voyant 10 se met à indiquer le niveau de charge de la batterie 7 (voir la fig. 6).

Voyant LED

Lorsque l'on appuie sur l'interrupteur marche / arrêt 6, le voyant LED 4 s'allume automatiquement ce qui permet de travailler sous peu de lumière.

Retrait rapide des buses spéciales

La conception spéciale du compartiment de protection 2 permet de retirer rapidement les buses spéciales 14, 15 ou 16, sans les toucher et sans attendre qu'elles refroidissent.

Attache pliable (voir la fig. 7)

Le clip pliable permet d'accrocher l'outil électrique, ce qui peut être pratique, par exemple, quand vous montez les escaliers, etc.

Soulevez le clip pliable et tournez-le pour le placer à la position souhaitée (voir la fig. 7).

Recommandations pour utilisation de l'outil électrique

Utilisations de l'outil électrique

L'outil électrique permet d'effectuer différents types de travaux. Quelques-uns d'entre eux sont listés ci-dessous.

- Contracter des conduites rétrécissables à la chaleur, souder des connecteurs et des joints d'étanchéité et des composants électriques.
- Changer la forme des produits acryliques, en PVC, en polystyrène, conduites, plaques, profilés et du bois mouillé.
- Réparer les planches de surf, les skis et autres équipements sportifs, réparer les pare-chocs et autres pièces automobiles en plastique.
- Cirer les skis, les meubles et traitements antiseptiques du bois.
- Desserrer des vis métalliques rouillées ou bloquées, les boulons, les écrous, ajustage par thermorétraction, traitement de thermorétraction.
- Souder des polymères thermoplastiques, du PVC et des recouvrements de plancher en linoléum, des tissus recouverts de PVC, des bâches et des feuilles.
- Soudure, étamage, et desserrage de joints soudés.
- Enlèvement des revêtements de laque et de peinture.
- Séchage de couches de laque et de peinture, d'adhésifs et de composés de rebouchage.
- Accélération des processus d'adhésion, activation d'adhésifs.
- Dégel des escaliers, des verrous de porte, des capots, des portes de voiture, des conduites d'eau ainsi que le dégel des réfrigérateurs et des congélateurs.
- Contrôle des moisissures et des champignons, désinfection des abris d'animaux.
- Allumage du charbon.

Utilisation d'embouts spéciaux

- L'embout plat 14 est conçu pour traiter de grandes surfaces.
- L'embout réflecteur 15 est utilisé pour changer la direction du flux d'air.
- L'embout conique 16 est pour traiter de petites surfaces aussi bien que pour souder.

Recommandations générales

- Si nécessaire, mettez un embout spécial approprié sur l'embout 3 du pistolet.
- Préparez les accessoires nécessaires pour le travail (grattoir, spatule, brosse etc.).
- Allumez l'outil électrique comme décrit ci-dessus.
- Éteignez l'outil électrique quand l'opération est terminée.

Recommandations spéciales pour différents types de travaux (voir les fig. 8-10)

Décapage de la peinture et des revêtements (voir la fig. 8) - montez la buse plate 14, chauffez la surface jusqu'à ce que le revêtement ramollisse et retirez-le avec une spatule.

Dégel des conduites d'eau (voir la fig. 9) - mettez l'embout réflecteur 15. En déplaçant l'outil électrique, chauffez une partie gelée du bord vers le milieu. Attention à ne pas surchauffer les conduites en plastique.

Soudage (voir la fig. 10) - mettez l'embout conique 16. Appliquez la pâte à souder sur la partie à souder. Selon le matériau, chauffez la partie à souder entre 50 et 120 secondes et puis appliquez la soudure. La soudure doit fondre avec la température de la pièce.

Entretien de l'outil électrique / mesures préventives

Avant d'effectuer des travaux sur l'outil électrique, retirer la batterie 7.

Instructions d'entretien de la batterie

- Chargez à temps la batterie 7 avant qu'elle ne soit complètement à plat. Arrêtez l'utilisation en courant faible et chargez-la immédiatement.
- Quand la batterie 7 est chargée, ne la surchargez pas pour ne pas raccourcir sa durée de service.
- Chargez la batterie 7 à température ambiante, de 10°C à 40°C (50°F à 104°F).
- Chargez la batterie 7 tous les 6 mois lorsqu'elle n'est pas en utilisation pendant longtemps.
- Remplacer les batteries usagées à temps. Une baisse notable de la puissance de l'outil électrique après chargement indique que la batterie 7 est usagée et qu'il faut la remplacer. A noter, que la batterie 7 peut se décharger rapidement si la température de l'environnement de travail est de moins de 0°C.
- Si l'outil a été rangé longtemps sans l'avoir utilisé, il est conseillé de ranger la batterie 7, à température de la pièce ; elle devrait être chargée à 50%.

Soin et accessoires

Gardez les buses spéciales propres - retirez tous les matériaux qui y sont collés.

Nettoyage de l'outil électrique

Un critère indispensable pour utiliser le l'outil électrique sur le long terme est de le nettoyer régulièrement. Chasser régulièrement les poussières de l'outil électrique en utilisant de l'air comprimé dans chaque trou 12.

Services après-vente et d'application

Notre service après-vente répond à vos questions concernant l'entretien et la réparation de votre appareil et de ses pièces de rechange. Des informations sur

les centres d'entretien, les schémas des pièces de rechange et les pièces de rechange sont également disponibles à l'adresse suivante : www.crown-tools.com.

Transport des outils électriques

- Éviter strictement tout impact mécanique sur l'emballage pendant le transport.
- Lors du déchargement / chargement, il est interdit d'utiliser tout type de technologie fonctionnant sur le principe de serrage de l'emballage.

Batteries Li-Ion

Les batteries Li-Ion utilisées sont soumises aux exigences réglementaires relatives au transport des marchandises dangereuses. L'utilisateur peut donc transporter les batteries par route sans exigences supplémentaires.

Pendant le transport par des tiers (par exemple, une agence de transport aérien ou d'expédition), des exigences particulières relatives à l'emballage et à l'étiquetage doivent être respectées. Pour préparer l'article expédié, il est nécessaire de consulter un expert en matières dangereuses.

Expédier les batteries uniquement lorsque le boîtier n'est pas endommagé. Mettre du ruban adhésif ou cache sur les contacts à fermeture et emballer la batterie de sorte qu'elle ne puisse pas bouger dans l'emballage. Bien vouloir respecter également les réglementations nationales éventuellement plus détaillées.

Protection de l'environnement



Récupération des matières premières plutôt qu'élimination des déchets.

■ Séparer l'outil électrique, les accessoires et l'emballage pour un recyclage écologique. Nos pièces plastiques ont ainsi été marquées en vue d'un recyclage sélectif des différents matériaux. Ce manuel d'instructions a été fabriqué à partir d'un papier recyclé blanchi en l'absence de chlore.

Le fabricant se réserve le droit d'apporter des changements.

Français

Specifiche tecniche dell'utensile elettrico

Termosoffiatore a batteria		CT60001HX-4
Codice utensile elettrico		vedi pagina 9
Voltaggio	[V]	20 *
Tipo di batteria		Li-Ion
Tempo di ricarica della batteria	[min]	60
Potenza della batteria	[Ah]	4
Temperatura	[°C]	550
Flusso d'aria	[l/min]	200
Peso	[kg] [lb]	1,3 2.87
Classe di sicurezza		III
Pressione sonora	[dB(A)]	—
Potenza acustica	[dB(A)]	—
Vibrazione ponderata	[m/s ²]	—

* La tensione massima iniziale della batteria (misurata senza carico di lavoro) è 20 Volt. La tensione nominale è 18 Volt.

Rumore informazioni



Indossare sempre le cuffie di protezione se la pressione sonora supera gli 85 dB(A).

CE Dichiarazione di conformità

Dichiariamo sotto la nostra piena responsabilità che il prodotto descritto nella sezione "Specifiche tecniche dell'utensile elettrico" è conforme a tutte le disposizioni pertinenti delle Direttive 2006/95/EC, 2004/108/EC e alle relative modifiche, nonché alle seguenti Normative: EN 60335-1:2012+A11+A13+A14+A2, EN 60335-2-45:2002+A1+A2, EN 62233:2008, EN 55014-1:2017+A11:2020, EN 55014-2:2015.

Responsabile
della certificazione

Wu Cunzhen

Merit Link International AG
Stabio, Svizzera, 14.05.2021

Regole generali di sicurezza



ATTENZIONE! Leggere tutte le avvertenze di sicurezza e tutte le istruzioni. La mancata osservanza delle avvertenze e delle istruzioni può causare scosse elettriche, incendi e / o lesioni gravi.

Conservare tutte le avvertenze e le istruzioni per riferimenti futuri.

Il termine "utensile elettrico" nelle avvertenze si riferisce all'utensile elettrico alimentato dalla rete (via cavo) o alimentato a batteria (senza cavo).

Sicurezza dell'area di lavoro

- **Mantenere l'area di lavoro pulita e ben illuminata.** Zone in disordine e buie favoriscono gli incidenti.
- **Non utilizzare utensili elettrici in zone con atmosfere esplosive, come ad esempio in presenza di liquidi infiammabili, gas o polveri.** Gli utensili creano scintille che possono incendiare la polvere od i fumi.
- **Tenere i bambini e gli astanti lontano dalla zona di lavoro durante l'uso di un utensile elettrico.** Le distrazioni possono far perdere il controllo.

Sicurezza elettrica

- **Le spine dell'utensile elettrico devono corrispondere alle prese. Non modificare mai la spina in nessun modo. Non usare adattatori spina con utensili elettrici con messa a terra (collegamento**



ATTENZIONE - Per ridurre il rischio di lesioni, l'operatore deve leggere il manuale di istruzioni!

di massa). Le spine non modificate e corrispondenti prese elettriche riducono il rischio di scosse elettriche.

- **Evitare il contatto del corpo con superfici collegate a terra o a massa, come tubi, radiatori, frigoriferi, ecc.** C'è un maggior rischio di scossa elettrica, se il vostro corpo viene in contatto con collegamenti a terra o a massa.

- **Non esporre gli utensili elettrici alla pioggia o all'umidità.** Se entra dell'acqua nell'utensile elettrico aumenta il rischio di scosse elettriche.

- **Non rovinare il filo elettrico. Non utilizzare mai il filo per trasportare, tirare o scollegare l'utensile elettrico. Tenere il filo lontano da calore, olio, spigoli vivi o parti in movimento.** Cavi danneggiati o aggrovigliati aumentano il rischio di scosse elettriche.

- **Quando un utensile elettrico è usato all'aperto, utilizzare una prolunga adatta all'uso esterno.** Se si usa un filo adatto per uso all'esterno si riduce il rischio di scosse elettriche.

- **Se non si può evitare di usare un utensile elettrico in un luogo umido, utilizzare un dispositivo di protezione a corrente residua (RCD).** L'uso di un dispositivo di protezione a corrente residua (RCD) riduce il rischio di scosse elettriche. **NOTA!** Il termine "dispositivo di protezione a corrente residua (RCD)" può essere sostituito dal termine "interruttore di circuito salvavita (GFCI)" o "interruttore differenziale (ELCB)".

- **Attenzione!** Non toccare mai le superfici metalliche esposte del riduttore, scudo, e così via poiché il contatto con superfici metalliche interferisce con l'onda elettromagnetica, provocando potenziali lesioni o incidenti.

Sicurezza personale

- **Stare all'erta, guardare quello che si sta facendo e usare il buon senso quando si usa un utensile elettrico. Non utilizzare un utensile elettrico quando si è stanchi o sotto l'influenza di droghe, alcol o medicinali.** Un momento di disattenzione durante l'uso di utensili elettrici può provocare gravi lesioni personali.

- **Usare i dispositivi di protezione individuali. Indossare sempre occhiali protettivi.** Equipaggiamenti protettivi, come mascherina antipolvere, scarpe di sicurezza antiscivolo, casco di sicurezza o protezione per l'udito utilizzati in condizioni appropriate, riducono il rischio di lesioni personali.

- **Prevenire gli avviamenti accidentali. Assicurarsi che l'interruttore sia in posizione off prima di collegare la fonte di alimentazione e / o il gruppo batterie, quando si prende in mano o si trasporta l'utensile.** Trasportare gli utensili elettrici tenendo le dita sull'interruttore oppure alimentare gli utensili con l'interruttore acceso favorisce il verificarsi di incidenti.

- **Rimuovere qualsiasi chiave di regolazione o chiave inglese prima di accendere l'utensile elettrico.** Una chiave inglese o una chiave rimasta attaccata ad un componente in rotazione dell'utensile elettrico può causare lesioni personali.

- **Mantenere una posizione stabile. Mantenere sempre una posizione dei piedi e un bilanciamento corretti.** Ciò consente di controllare meglio l'utensile elettrico in situazioni impreviste.

- **Vestirsi adeguatamente. Non indossare abiti larghi né gioielli. Tenere capelli, indumenti e guanti lontano dai componenti in movimento.** Vestiti larghi, gioielli o capelli lunghi possono impigliarsi nei componenti in movimento.

- **Se è possibile collegare dispositivi per l'aspirazione e la raccolta delle polveri; assicurarsi che questi siano collegati ed utilizzati correttamente.** L'utilizzo di un aspirapolvere può ridurre i rischi connessi alle polveri.

- **Non permettere che la familiarità acquisita con l'uso frequente di utensili diventi un rilassamento nell'ignorare i principi di sicurezza dell'utensile.** Un'azione negligente può causare gravi lesioni in una frazione di secondo.

- **Attenzione!** Gli utensili elettrici possono produrre un campo elettromagnetico durante il funzionamento. Questo campo non può in alcune circostanze interferire con impianti medici attivi o passivi. Per ridurre il rischio di lesioni gravi o mortali, si raccomanda alle persone con impianti medici di consultare il proprio medico e il produttore dell'impianto medico prima di utilizzare questo utensile elettrico.

Uso e manutenzione di un utensile elettrico

- Le persone con attitudini psicofisiche o mentali ridotte così come anche i bambini non possono usare l'utensile elettrico, se non sotto la supervisione o istruiti da una persona responsabile della loro sicurezza circa l'uso dell'utensile elettrico.

- **Non forzare l'utensile elettrico. Utilizzare l'utensile elettrico adatto per l'uso che se ne vuol fare.** L'utensile elettrico corretto farà il lavoro meglio ed in modo più sicuro alla velocità per la quale è stato progettato.

- **Non usare l'utensile elettrico se l'interruttore non è in grado di accenderlo e spegnerlo.** Qualsiasi utensile elettrico che non possa essere controllato con l'interruttore è pericoloso e deve essere riparato.

- **Staccare la spina dalla presa di corrente e / o batteria dall'utensile elettrico prima di effettuare qualsiasi regolazione, cambiare accessori o riporre utensili elettrici.** Tali misure di sicurezza preventive riducono il rischio di avviare in modo accidentale l'utensile elettrico.

- **Conservare gli utensili elettrici inattivi fuori dalla portata dei bambini e non lasciare che utilizzino l'utensile persone che non hanno familiarità con l'utensile elettrico o con le presenti istruzioni.** Gli utensili elettrici sono pericolosi nelle mani di persone non addestrate.

- **Manutenzione degli utensili elettrici. Controllare che tutte le varie parti siano ben allineate, che le parti mobili siano ben collegate, se ci sono componenti rotti e qualsiasi altra condizione che possa compromettere il funzionamento dell'utensile. Se danneggiato, far riparare l'utensile prima dell'uso.** Molti incidenti sono causati da utensili elettrici su cui non è stata effettuata una corretta manutenzione.

- **Mantenere affilati e puliti gli utensili da taglio.** Quando un utensile da taglio è sottoposto a regolare manutenzione ed ha i bordi da taglio ben affilati, è meno probabile che possa grippare ed è più facile da controllare.

- **Utilizzare l'utensile elettrico, gli accessori, attrezzi, ecc. in conformità alle presenti istruzioni, tenendo conto delle condizioni di lavoro e il lavoro da eseguire.** Usare l'utensile elettrico per operazioni diverse da quelle previste potrebbero provocare una situazione pericolosa.

- **Mantenere le maniglie e le superfici di presa asciutte, pulite e prive di olio e grasso.** Maniglie e impugnature sdruciolevoli non consentono una mani-

polazione sicura e il controllo dell'utensile in situazioni impreviste.

- Si noti che quando si utilizza un utensile elettrico, si prega di tenere l'impugnatura supplementare correttamente, che è utile per mantenere il controllo dell'utensile elettrico. Pertanto, la corretta tenuta può ridurre il rischio di incidenti o infortuni.

Utilizzo e manutenzione della batteria

- **Ricaricare la batteria esclusivamente con il caricatore specificato dal produttore.** Un caricatore adatto per un tipo di batteria può esporre al rischio d'incendio se usato con una batteria diversa.

- **Utilizzare utensili elettrici con gruppi batteria specificatamente designati.** L'utilizzo di eventuali altri gruppi batteria può creare un rischio di lesione e incendio.

- **Quando il gruppo batteria non è in uso, tenere lontano da altri oggetti metallici, come graffette, monete, chiavi, chiodi, viti o altri piccoli oggetti metallici, che potrebbero effettuare una connessione tra i due terminali.** L'eventuale connessione dei due terminali può causare ustioni o incendi.

- **In condizioni di abuso della batteria, del liquido potrebbe fuoriuscire; evitare il contatto. In caso di accidentale contatto con il liquido, sciacquare con acqua. Se il liquido viene in contatto con gli occhi, rivolgersi immediatamente ad un medico.** Il liquido che fuoriesce dalla batteria può causare irritazioni o ustioni.

- **Evitare accensioni involontarie. Assicurarsi che l'interruttore on / off è in posizione off prima di inserire il gruppo batteria.** Trasportare l'utensile elettrico con il dito sull'interruttore on / off o inserire il gruppo batteria in utensili elettrici quando l'interruttore è su on può causare incidenti.

- **Non aprire la batteria.** Pericolo di corto circuito.

- **Possono essere emessi dei vapori in caso di danno o uso improprio della batteria. Aerare l'ambiente e consultare il medico in caso di disturbi.** I vapori possono irritare le vie respiratorie.

- **Quando la batteria è difettosa del liquido potrebbe fuoriuscire e venire a contatto con i componenti adiacenti.** Controllare tutte le parti interessate. Pulire queste parti o sostituirle, se necessario.

- **Proteggere la batteria dal calore, per esempio anche dai raggi del sole o fuoco.** C'è pericolo di esplosione.



ATTENZIONE! Leggere tutte le avvertenze di sicurezza e tutte le istruzioni.

- **Proteggere il caricabatteria da pioggia e umidità.** La penetrazione di acqua in un caricabatteria aumenta il rischio di folgorazione.

- **Non caricare altri tipi di batterie.** Il caricabatteria è adatto solo per caricare batterie agli ioni di litio entro i limiti della tensione indicata. In caso contrario v'è il pericolo di incendio ed esplosione.

- **Tenere il caricabatteria pulito.** La contaminazione può causare il pericolo di scossa elettrica.

- **Controllare il caricabatteria, il cavo e la spina prima di ogni utilizzo. Non utilizzare il caricabatteria quando vengono rilevati difetti. Non aprire voi stessi il caricabatteria e farlo riparare da personale qualificato usando ricambi originali.** Carica batterie, cavi e spine danneggiati aumentano il rischio di scosse elettriche.

- **Non utilizzare il caricabatteria su superfici facilmente infiammabili (ad esempio, carta, tessuti, ecc.) o in ambienti con presenza di polveri o sostanze combustibili.** Pericolo d'incendio dovuto al surriscaldamento del caricabatteria durante il funzionamento.

Servizio

- **Far riparare l'utensile elettrico da una persona qualificata utilizzando solo parti di ricambio identiche.** Questo assicurerà che sia mantenuta la sicurezza dell'utensile.

- Seguire le istruzioni per la lubrificazione e la sostituzione degli accessori.

Linee guida di sicurezza durante il funzionamento dell'utensile elettrico

Prima di iniziare il lavoro

- Non utilizzare mai l'utensile elettrico che non sia montato correttamente o che ha subito delle modifiche non approvate.

- L'apparecchio elettrico non deve essere utilizzato in aree con polveri e contenenti gas esplosivi e vapori di sostanze aggressive.

- E' severamente proibito l'utilizzo dell'apparecchio elettrico per asciugare i capelli - la temperatura del flusso d'aria calda è molto più alto di quello di un comune asciugacapelli - ci si potrebbe gravemente bruciare.

- E' vietato l'utilizzo dell'apparecchio elettrico per rimuovere vernici contenenti piombo.

- Se avete intenzione di scongelare un tubo dell'acqua, assicurarvi che questo sia in realtà un tubo portante acqua - e non un gas - perché il riscaldamento di un tubo del gas può provocare un'esplosione.

Durante la fase di lavoro

- E' vietato l'utilizzo dell'apparecchio elettrico sotto la pioggia, neve o in ambienti con elevata umidità (bagni, saune, ecc).

- Durante il funzionamento non puntare l'ugello a se stessi, altre persone od animali, e non toccare l'ugello o la superficie che si è riscaldata - ci si potrebbe gravemente bruciare.

- Non chiudere le fessure di ventilazione della pistola ad aria calda, non chiudere l'ugello della pistola ad aria calda e non tenere l'ugello troppo vicino ad un piano di lavoro - questo provocherebbe un surriscaldamento e danno all'apparecchio elettrico.

- Garantire una ventilazione adeguata nella stanza in cui si deve operare - i gas e vapori generati durante il funzionamento possono essere dannosi per la salute.

- Indossare occhiali e guanti di sicurezza durante il funzionamento.

- Non dirigere il flusso d'aria calda nello stesso punto per un lungo periodo di tempo - il trattamento termico di rivestimenti e vernici possono produrre gas facilmente infiammabili.

- Non lavorare accanto a liquidi altamente infiammabili, gas ed elementi (legno, carta, ecc.).

- Attenzione all'accensione di oggetti circostanti a causa dell'alta temperatura del flusso d'aria. Ricordate, i componenti invisibili (travi in legno, materiali isolanti, ecc.) possono prendere pure fuoco.

Dopo l'esecuzione del lavoro

- Dopo lo spegnimento finale, esaminare un luogo in cui sono stati effettuati lavori, non lasciare oggetti cadenti - possono causare incendio.
- Dopo aver azionato l'apparecchio elettrico, lasciare che l'ugello si raffreddi completamente, e solo allora rimuovere l'apparecchio elettrico.

Simboli usati nel manuale

I simboli qui di seguito sono usati nel manuale di istruzioni, si prega di ricordare il loro significato. Una corretta interpretazione dei simboli consentirà un uso corretto e sicuro dell'apparecchio.

Simbolo	Significato
	Termosoffiatore a batteria Sezioni marcate in grigio - impugnatura morbida (con superficie isolata).
	Adesivo numero di serie: CT ... - modello; XX - data di fabbricazione; XXXXXXX - numero di serie.
	Leggi tutte le norme di sicurezza e le istruzioni.
	Indossare occhiali di sicurezza.
	Indossare una mascherina antipolvere.
	Indossare guanti protettivi.
	Non far riscaldare la batteria con temperatura superiore a 45°C. Proteggere dall'esposizione prolungata ai raggi solari.
	Non gettare la batteria in un contenitore di rifiuti domestici.
	Non gettare la batteria nel fuoco.

Simbolo	Significato
	Proteggere la batteria dalla pioggia.
	Assicurare durante il funzionamento un'adeguata ventilazione nella stanza.
	Tempo di ricarica per la batteria.
	Senso del movimento.
	Senso di rotazione.
	Bloccato.
	Sbloccato.
	Protezione.
	Attenzione. Importante.
	Un segno che certifica che il prodotto è conforme ai requisiti essenziali delle direttive UE e gli standard armonizzati a livello comunitario.
	Informazioni utili.
	Non smaltire l'apparecchio in un contenitore per rifiuti domestici.

Designazione utensile elettrico

La pistola termica a batteria è progettata per riscaldare un piano di lavoro mediante soffiaggio di un getto di aria calda.

Componenti dell'utensile elettrico

- 1 Corpo
- 2 Schermo di protezione

- 3 Ugello
- 4 Luce LED
- 5 Pulsante blocco-off
- 6 Interruttore on / off
- 7 Batteria *
- 8 Blocco batteria *
- 9 Pulsante controllo stato carica della batteria *
- 10 Spie che indicano stato carica della batteria *
- 11 Clip pieghevole
- 12 Bocche di ventilazione
- 13 Caricabatteria *
- 14 Ugello piatto *
- 15 Ugello riflettore *
- 16 Ugello a punta *
- 17 Spia (verde) *
- 18 Spia (rossa) *
- 19 Etichetta caricabatteria *

* Optional

Non tutti gli accessori illustrati o descritti fanno parte della dotazione standard.

Installazione e regolazione elementi dell'utensile elettrico

Prima di effettuare qualsiasi lavoro sull'elettro-utensile rimuovere la batteria 7.

Utilizzo degli ugelli speciali (vedi fig. 1)

Mettere un ugello speciale sull'ugello 3 e ruotarlo se necessario, per regolarlo in una posizione più adatta per il lavoro (vedi fig. 1). Si noti che un ugello speciale deve essere installato in modo uniforme in modo che non si smonti durante il funzionamento.

Rimozione rapida delle bocchette speciali (vedi fig. 2)

Ruotare il carter di protezione 2 per rimuovere rapidamente le bocchette speciali 14, 15 o 16, senza toccarle e senza attendere che si raffreddino (vedi fig. 2.2). **Attenzione: le bocchette speciali 14, 15 o 16 possono essere molto calde e possono provocare ustioni, incendi o danni materiali.**

Riportare il carter di protezione 2 nella sua posizione originale, prima di installare un altro ugello speciale 14, 15 o 16.

Procedura per ricaricare la batteria dell'utensile elettrico

Funzionamento iniziale dell'utensile elettrico

L'apparecchio elettrico e' fornito con la batteria 7 parzialmente caricata. Prima di farla funzionare per la prima volta, la batteria 7 deve essere completamente caricata.

Procedura per la ricarica (vedi fig. 3)

- Premere il pulsante blocco batteria 8 e rimuovere la batteria 7 (vedi fig. 3.1).
- Connettere il caricatore 13 dalla rete elettrica.
- Inserire la batteria 7 sul caricatore 13 (vedi fig. 3.2).

- Disconnettere il caricatore 13 dall'alimentatore dopo la ricarica.
- Rimuovere la batteria 7 dal caricatore 13 e montare la batteria 7 sull'apparecchio elettrico (vedi fig. 3.3).

Spie luminose caricatore (vedi fig. 4)

Le spie 17 e 18 del caricabatteria, indicano lo stato di carica della batteria 7. I segnali dati dalle spie 17 e 18 sono mostrati nell'etichetta 19 (vedi fig. 4).

- Fig. 4.1 - (l'indicatore verde 17 è acceso, la batteria 7 non è inserita nel caricatore 13) - il caricatore 13 è collegato alla rete di alimentazione (pronto per caricare).
- Fig. 4.2 - (l'indicatore verde 17 lampeggia, la batteria 7 è inserita nel caricatore 13) - la batteria 7 viene caricata.
- Fig. 4.3 - (l'indicatore verde 17 è acceso, la batteria 7 è inserita nel caricatore 13) - la batteria 7 è completamente carica.
- Fig. 4.4 - (l'indicatore rosso 18 è acceso, la batteria 7 è inserita nel caricatore 13) - il processo di carica della batteria 7 viene interrotto a causa di temperature inadeguate. Quando le condizioni di temperatura sono normali, il processo di ricarica riprenderà.
- Fig. 4.5 - (l'indicatore rosso 18 lampeggia, la batteria 7 è inserita nel caricatore 13) - il processo di carica della batteria 7 viene interrotto a causa del suo guasto. Sostituire la batteria difettosa 7, il suo ulteriore utilizzo è vietato.



E' normale, che durante l'operazione di carica della batteria 7 il caricabatteria 13 diventa caldo.

Accensione / spegnimento dell'utensile elettrico

Accensione:

Per accendere l'elettro-utensile, premere il pulsante di blocco 5 (verso destra o verso sinistra) e, mantenendolo in posizione, premere l'interruttore di on / off 6.

Spegnimento:

Per spegnere l'utensile elettrico, rilasciare il bottone di accensione 6.

Caratteristiche dell'utensile elettrico

Protezione temperatura (vedi fig. 5)

Il sistema di protezione temperature permette di disattivare automaticamente l'apparecchio elettrico nel caso di carico eccessivo o quando la temperatura della batteria 7 eccede i 80°C. Il sistema garantisce la protezione dell'apparecchio elettrico da danni in caso di mancato rispetto delle condizioni di funzionamento. Quando questo sistema di protezione è attivato, le spie 10 lampeggiano come mostrato in fig. 5 per 3 secondi.

Protezione dal surriscaldamento (vedi fig. 5)

Il sistema di protezione da surriscaldamento del motore spegne automaticamente l'elettro-utensile in caso di surriscaldamento. In questa situazione, lasciar raffreddare l'elettro-utensile prima di riaccenderlo.

Quando questo sistema di protezione è attivato, le spie **10** lampeggiano come mostrato in fig. 5 per 3 secondi.

Protezione dal sovraccarico (vedi fig. 5)

Il sistema di protezione da sovraccarico del motore spegne automaticamente l'elettro utensile quando viene azionato in modo tale da indurre corrente eccessiva. Quando questo sistema di protezione è attivato, le spie **10** lampeggiano come mostrato in fig. 5 per 3 secondi.

Protezione per evitare che le batterie si scarichino eccessivamente

La batteria **7** è protetta dal sistema di sicurezza che evita che si scarichi in profondità. Qualora dovesse scaricarsi completamente, l'elettro utensile si spegnerà automaticamente. **Attenzione: non tentare di accendere l'elettro utensile quando il sistema di protezione è attivato, la batteria 7 potrebbe esserne danneggiata.**

Indicatori dello stato di carica della batteria (vedi fig. 6)

Premendo il pulsante **9** le spie **10** mostrano lo stato di carica della batteria **7** (vedi fig. 6).

Luce LED

Quando l'interruttore on / off **6** e' premuto, la luce LED **4** si accende automaticamente consentendo di eseguire lavori in condizioni di scarsa illuminazione.

Rimozione rapida delle bocchette speciali

Il particolare design del carter di protezione **2** consente di rimuovere rapidamente le bocchette speciali **14**, **15** o **16**, senza toccarle e senza attendere che si raffreddino.

Clip pieghevole (vedi fig. 7)

La clip pieghevole consente di appendere l'elettro utensile, il che può essere comodo, ad esempio, quando si sale su scale, ecc.

Sollevarla la clip pieghevole e ruotarla nella posizione desiderata (vedi fig. 7).

Raccomandazioni sull'uso dell'utensile elettrico

Campo di applicazione dell'apparecchio elettrico

L'utilizzo dell'apparecchio elettrico permette di effettuare diversi tipi di lavoro. Alcuni di essi sono elencati qui di seguito.

- Contrarre tubi termorestringenti, saldare connettori e morsetti di componenti sigillanti ed elettrici.
- Modifica della forma di prodotti in acrilico, PVC, polisterolo, tubi, lastre, profili e legno bagnato.
- Riparare tavole da surf, sci ed altre attrezzature sportive, riparazione di paraurti ed altre parti in plastica di automobili.
- Applicare la cera sugli sci, mobili ed trattamento antistatico del legno.
- Allentare le viti in metallo arrugginito o troppo strette, dadi, bulloni, montaggio di guaine, trattamento di guaine termoretraibile.
- Saldatura polimeri termoplastici, PVC e pavimenti in linoleum, tessuti trattati con PVC, teloni e fogli.

- Saldatura, stagnatura e allentamento di giunti saldati.
- Rimozione di rivestimenti e vernici.
- Essiccazione di rivestimenti e vernici, adesivi e composti in stucco.
- Accelerazione dei processi di adesione, attivazione di adesivi.
- Scongellamento di scale portatili, scale comuni, serrature, coperchi di protezione, porte auto, tubi di acqua così come per lo sbrinamento di frigoriferi e congelatori.
- Controllo di muffe e funghi, e disinfestazione da insetti.
- Accensione di carbone.

Utilizzo degli ugelli speciali

- L'ugello piatto **14** è stato progettato per il trattamento di grandi superfici.
- L'ugello riflettore **15** viene utilizzato per cambiare la direzione del flusso d'aria.
- L'ugello a punta **16** è per trattare piccole superfici e per la saldatura.

Raccomandazioni generali

- Se necessario, montare un ugello speciale sull'ugello della pistola **3**.
- Preparare gli accessori necessari per effettuare il lavoro (raschietto, spatola, pennello, ecc.).
- Accendere l'elettro utensile, come descritto sopra.
- Completata l'operazione, spegnere l'elettro utensile.

Raccomandazioni particolari per l'esecuzione dei diversi tipi di lavoro (vedi fig. 8-10)

Rimozione di vernice e rivestimenti (vedi fig. 8) - installare la bocchetta piatta **14**, riscaldare la superficie fino a quando il rivestimento si ammorbidisce e rimuoverlo con una spatola.

Scongellamento di tubi portanti acqua (vedi fig. 9) - Installare l'ugello riflettore **15**. Mentre si muove l'apparecchio elettrico, riscaldare la zona congelata dal bordo verso il centro. Mentre si cerca di riscaldare i tubi in plastica, fare attenzione a non surriscaldarli troppo.

Saldatura (vedi fig. 10) - Installare l'ugello a punta **16**. Applicare la pasta saldante sulla zona di saldatura. A seconda del materiale, riscaldare prima la zona di saldatura per 50-120 secondi, e quindi poi applicare la pasta saldante. La pasta di saldatura deve sciogliersi sotto la temperatura del pezzo.

Manutenzione dell'utensile elettrico / misure preventive

Prima di effettuare qualsiasi lavoro sull'elettro utensile rimuovere la batteria 7.

Istruzioni manutenzione batteria

- Caricare dovutamente la batteria **7** prima che sia completamente scarica. Interrompere l'operazione in bassa potenza e caricarla immediatamente.
- Non caricare ulteriormente se la batteria **7** è già completamente carica; questo provoca la diminuzione della vita della batteria.
- Carica la batteria **7** ad una temperatura compresa tra 10°C e 40°C (50°F e 104°F).
- Caricare la batteria **7** ogni 6 mesi se non usata per lunghi periodi.

- Rimpiazzare le batterie scariche per tempo. Un declino di performance o un accorciamento della durata massima d'utilizzo indica l'invecchiamento della batteria **7** e la necessità di rimpiazzarla. Si dovrebbe tenere conto che la batteria **7** può durare meno se si opera a temperature inferiori agli 0°C.
- Nel caso in cui l'apparecchio elettrico non è usato per un lungo periodo, si consiglia di conservare la batteria **7** a temperatura ambiente, con un livello di carica al 50%.

Prendersi cura degli accessori

Tenere pulite le bocchette speciali: rimuovere tutti i materiali attaccati ad esse.

Pulitura dell'utensile elettrico

Una condizione indispensabile per un uso sicuro e a lungo termine dell'utensile elettrico è quella di tenerlo pulito. Passare dunque con regolarità sull'utensile elettrico dell'aria compressa attraverso i fori dell'aria **12**.

Servizio post-vendita e application service

Il nostro servizio post-vendita risponde alle vostre domande riguardanti la manutenzione e la riparazione del prodotto, così come parti di ricambio. Informazioni su centri di servizio, schemi delle parti e informazioni su parti di ricambio possono essere trovate a: www.crown-tools.com.

Trasporto degli apparecchi elettrici

- Categoricamente non far cadere alcun oggetto sulla confezione durante il trasporto.

- Durante lo scarico / carico, non si possono utilizzare qualsiasi tipo di tecnologia che funziona sul principio bloccaggio imballaggi.

Batterie al Li-Ion

Le batterie al Li-Ion disponibili sono soggette alla Legislazione requisiti Merci Pericolose. L'utente può trasportare le batterie su strada senza ulteriori requisiti. Quando trasportate da terzi (es: trasporto aereo o agenzia spedizioni), devono essere osservati dei requisiti speciali per quanto riguarda l'imballaggio e l'etichettatura. È richiesto la consultazione da parte di un esperto in materiali pericolosi, nella preparazione del prodotto per la spedizione.

Le batterie possono essere trasportate solo se il contenitore è intatto. Mettere del nastro o mascherare i contatti aperti e imballare la batteria in modo che non possa muoversi all'interno della confezione. Si prega di osservare anche le eventuali norme nazionali più dettagliate.

Protezione dell'ambiente



Riciclare la materia prima invece di buttarla.

L'utensile elettrico, accessori e imballaggio devono essere selezionati per essere riciclati nel rispetto dell'ambiente.

Le parti in plastica sono contrassegnate per la raccolta differenziata.

Queste istruzioni sono stampate su carta riciclata prodotta senza cloro.

Il produttore si riserva il diritto di apportare modifiche.

Italiano

Especificaciones de la herramienta eléctrica

Pistola de aire caliente inalámbrica

CT60001HX-4

Código de la herramienta eléctrica

consulte las página 9

Tensión de la batería

[V]

20 *

Tipo de batería

Li-Ion

Tiempo de carga de la batería

[min]

60

Capacidad de la batería

[Ah]

4

Temperatura

[°C]

550

Flujo de aire

[l/min]

200

Peso

[kg]
[lb]

1,3
2.87

Clases de protección

III

Presión acústica

[dB(A)]

—

Potencia acústica

[dB(A)]

—

Vibración ponderada

[m/s²]

—

* La tensión inicial máxima de la batería (medida sin carga de trabajo) es de 20 Voltios. La tensión nominal es de 18 Voltios.

Información sobre ruidos



Tome medidas adecuadas para proteger sus oídos cuando la presión acústica exceda el valor de 85 dB(A).

CE Declaración de conformidad

Declaramos bajo nuestra exclusiva responsabilidad, que el producto descrito en los "Especificaciones de la herramienta eléctrica" cumple con todas las disposiciones correspondientes de las directivas 2006/95/EC, 2004/108/EC inclusive sus modificaciones y esta en conformidad con las siguientes normas:

EN 60335-1:2012+A11+A13+A1+A14+A2,
EN 60335-2-45:2002+A1+A2,
EN 62233:2008,
EN 55014-1:2017+A11:2020,
EN 55014-2:2015.

Gerente de certificación

Wu Cunzhen

Merit Link International AG
Stabio, Suiza, 14.05.2021



ADVERTENCIA - ¡Para reducir el riesgo de lesiones, el usuario debe leer el manual de instrucciones!

Reglas de seguridad generales



¡ADVERTENCIA! Leer todas las instrucciones y advertencias de seguridad. El incumplimiento de las advertencias e instrucciones puede provocar una descarga eléctrica, incendio y / o lesiones graves.

Conservar todas las advertencias e instrucciones para referencia en el futuro.

El término "herramienta eléctrica" en las advertencias se refiere a su herramienta eléctrica accionada por la red eléctrica (con cable) o a una herramienta eléctrica accionada por batería (inalámbrica).

Seguridad en el área de trabajo

- **Mantenga el área de trabajo limpia y bien iluminada.** Las áreas desordenadas u oscuras dan lugar a accidentes.
- **No utilice herramientas eléctricas en atmósferas explosivas, como en presencia de líquidos inflamables, gases o polvo.** Las herramientas eléctricas crean chispas que pueden encender el polvo o los vapores.
- **Mantenga alejados a los niños y espectadores mientras maneja una herramienta eléctrica.** Las distracciones pueden hacer que pierda el control.

Español

Seguridad frente a la electricidad

- **El enchufe macho de conexión, debe ser conectado solamente a un enchufe hembra de las características técnicas del enchufe macho en materia. Nunca modifique el enchufe de ninguna manera. No utilice enchufes adaptadores con herramientas eléctricas conectadas a tierra.** Los enchufes no modificados y los tomacorrientes correspondientes reducirán el riesgo de descarga eléctrica.
- **Evite el contacto del cuerpo con superficies conectadas a tierra, tales como tuberías, radiadores, estufas y refrigeradores.** Existe un mayor riesgo de descarga eléctrica si su cuerpo tiene descarga a tierra.
- **No exponga las herramientas eléctricas a la lluvia o a condiciones húmedas.** Si entra agua a una herramienta eléctrica aumentará el riesgo de descarga eléctrica.
- **No abuse del cable. Nunca use el cable para transportar, tirar o desenchufar la herramienta eléctrica. Mantenga el cable alejado de calor, aceite, bordes afilados o partes móviles.** Los cables dañados o enredados aumentan el riesgo de descarga eléctrica.
- **Si el cable de alimentación está dañado, debe ser sustituido por el fabricante, por su servicio posventa o por personal cualificado similar con el fin de evitar un peligro.**
- **Cuando utilice una herramienta eléctrica al aire libre, utilice un alargue adecuado para uso en exteriores.** El uso de un cable adecuado para uso en exteriores reduce el riesgo de descarga eléctrica.
- **Si el uso de una herramienta eléctrica en una ubicación húmeda es inevitable, utilice un suministro protegido de dispositivo de corriente residual (RCD).** El uso de un RCD reduce el riesgo de descarga eléctrica. ¡NOTA! El término "dispositivo de corriente residual (RCD)" puede sustituirse por el término "interruptor de circuito de falla a tierra (GFCl)" o "disyuntor de fuga a tierra (ELCB)".
- **¡Advertencia!** Nunca toque las superficies metálicas expuestas en la caja de velocidades, el protector, etc., porque si se tocan las superficies metálicas se verán afectadas por la onda electromagnética y se causarán lesiones o accidentes potenciales.

Seguridad personal

- **Manténgase alerta, observe lo que está haciendo y use el sentido común cuando opere una herramienta eléctrica. No use una herramienta eléctrica si está cansado o bajo la influencia de drogas, alcohol o medicamentos.** Un momento de inatención al operar herramientas eléctricas puede producir lesiones personales graves.
- **Use equipo de protección personal. Siempre lleve protección ocular.** Equipos de protección como máscaras antipolvo, zapatos de seguridad antideslizantes, cascos o protección auditiva usados para condiciones apropiadas reducirán las lesiones personales.
- **Evite el arranque involuntario. Asegúrese de que el interruptor esté en la posición de apagado antes de conectar la fuente de alimentación y / o el bloque de baterías, recoger o transportar la herramienta.** Llevar las herramientas eléctricas con el dedo en el interruptor o conectar las herramientas eléctricas con el interruptor en encendido da lugar a accidentes.
- **Saque cualquier llave de ajuste o llave de tuerca antes de encender la herramienta eléctrica.** Si se

deja una llave de ajuste o llave de tuerca unida a una parte giratoria de la herramienta eléctrica se pueden producir lesiones personales.

- **No adopte una postura forzada. Mantenga la postura y el equilibrio en todo momento.** Esto permite un mejor control de la herramienta eléctrica en situaciones inesperadas.
- **Use ropa adecuada. No use prendas sueltas o joyas. Mantenga el cabello, la ropa y los guantes alejados de las partes móviles.** La ropa suelta, las joyas o el pelo largo pueden quedar atrapados en las partes móviles.
- **Si se proporcionan dispositivos para la conexión de las instalaciones de extracción y recolección de polvo, asegúrese de que se conecten y utilicen correctamente.** El uso del dispositivo para la recolección de polvo puede reducir los peligros relacionados con el polvo.
- **No deje que la familiaridad obtenida con el uso frecuente de herramientas le permita ser complaciente e ignorar los principios de seguridad de las herramientas.** Una acción descuidada puede causar lesiones graves en una fracción de segundo.
- **¡Advertencia!** Las herramientas eléctricas pueden producir un campo electromagnético durante el funcionamiento. Este campo puede interferir en algunas circunstancias con los implantes médicos activos o pasivos. Para reducir el riesgo de lesiones graves o mortales, recomendamos a las personas con implantes médicos consultar a su médico y al fabricante de implantes médicos antes de operar esta herramienta eléctrica.

Uso y cuidado de la herramienta eléctrica

- Las personas con aptitudes psicofísicas o mentales disminuidas, así como los niños no pueden operar la herramienta eléctrica, si no son supervisados o instruidos sobre el uso de la herramienta eléctrica por una persona responsable de su seguridad.
- **No fuerce la herramienta eléctrica. Utilice la herramienta eléctrica adecuada para su aplicación.** La herramienta eléctrica correcta hará el trabajo mejor y más seguro a la velocidad para la que fue diseñada.
- **No utilice la herramienta eléctrica si el interruptor no la enciende y apaga.** Cualquier herramienta eléctrica que no pueda ser controlada con el interruptor es peligrosa y debe ser reparada.
- **Desconecte el enchufe de la fuente de alimentación y / o la batería de la herramienta eléctrica antes de realizar cualquier ajuste, cambiar accesorios o guardarla.** Estas medidas preventivas de seguridad reducen el riesgo de arrancar la herramienta accidentalmente.
- **Guarde las herramientas eléctricas inactivas fuera del alcance de los niños y no permita que las personas que no estén familiarizadas con la herramienta eléctrica o estas instrucciones la utilicen.** Las herramientas eléctricas son peligrosas en manos de usuarios inexpertos.
- **Mantenimiento de las herramientas eléctricas** Compruebe si la herramienta está desalineada, si las piezas móviles están atascadas, si hay piezas rotas o cualquier otra condición que pueda afectar el funcionamiento de la herramienta eléctrica. Si está dañada, haga reparar la herramienta eléctrica antes de usarla. Muchos accidentes son causados por el mantenimiento deficiente de las herramientas eléctricas.

- **Mantenga las herramientas de corte, afiladas y limpias.** Las herramientas de corte adecuadamente mantenidas con bordes afilados son menos propensas a empastarse y más fáciles de controlar.
- **Utilice la herramienta eléctrica, los accesorios y las brocas de las herramientas, etc. de acuerdo con estas instrucciones, teniendo en cuenta las condiciones de trabajo y el trabajo a realizar.** El uso de la herramienta eléctrica para operaciones diferentes de las previstas podría producir una situación peligrosa.
- **Mantenga las manijas y las superficies de agarre secas, limpias y libres de aceite y grasa.** Las manijas y las superficies de agarre resbaladizas no permiten un manejo y un control seguros de la herramienta en situaciones inesperadas.
- **Tenga en cuenta que cuando utilice una herramienta eléctrica debe sostener la manija auxiliar correctamente, esto es útil para controlar la herramienta eléctrica.** Por lo tanto, sostenerla de manera adecuada puede reducir el riesgo de accidentes o lesiones.

Uso y cuidado de la herramienta a batería

- **Recargue sólo con el cargador especificado por el fabricante.** Un cargador adecuado para un tipo de bloque de baterías puede crear un riesgo de incendio cuando se utiliza con otro bloque de batería.
- **Utilizar las herramientas eléctricas únicamente con los bloques de baterías específicamente designados.** El uso de otros bloques de baterías puede crear un riesgo de lesiones y fuego.
- **Cuando el bloque de baterías no esté en uso, mantenerlo alejado de otros objetos metálicos, como clips de papel, monedas, claves, clavos, tornillos u otros objetos metálicos pequeños que puedan establecer una conexión de un terminal al otro.** El cortocircuito de los terminales de la batería puede causar quemaduras o un incendio.
- **Bajo condiciones abusivas, se puede expulsar líquido de la batería; evite el contacto. En caso de contacto accidental, enjuagar con agua. Si el líquido entra en contacto con los ojos, busque ayuda médica.** El líquido expulsado de la batería puede causar irritación o quemaduras.
- **Evitar encendidos involuntarios. Asegurarse de que el interruptor de encendido / apagado esté en la posición de apagado antes de insertar el bloque de baterías.** Llevar las herramientas eléctricas con el dedo en el interruptor encendido / apagado o insertar el bloque de baterías en las herramientas eléctricas con el interruptor en encendido da lugar a accidentes.
- **No abrir las baterías.** Peligros del circuito.
- **En caso de daños y uso indebido de la batería, pueden emitirse vapores. Proporcionar aire fresco y buscar ayuda médica en caso de quejas.** Los vapores pueden irritar el sistema respiratorio.
- **Cuando la batería esté defectuosa, el líquido puede escapar y entrar en contacto con componentes adyacentes.** Revisar las piezas correspondientes. Limpiar dichas piezas o reemplazarlas si es necesario.
- **Proteger la batería contra el calor, por ejemplo, también contra la irradiación solar continua y el fuego.** Existe peligro de explosión.

- **Proteger el cargador de batería de la lluvia y la humedad.** La penetración de agua en un cargador de batería aumenta el riesgo de descarga eléctrica.
- **No cargar otras baterías.** El cargador de batería sólo es adecuado para cargar baterías de iones de litio dentro del rango de tensión indicado. De lo contrario, existe peligro de incendios y explosión.
- **Mantener el cargador de batería limpio.** La contaminación puede causar peligro de descarga eléctrica.
- **Revisar el cargador de la batería, el cable y el enchufe siempre antes de usarlos. No utilizar el cargador de batería cuando se detecten defectos. No abrir el cargador de baterías por su cuenta, hacer que se repare sólo por personal calificado que utilice repuestos originales.** Los cargadores, los cables y los enchufes dañados aumentan el riesgo de descarga eléctrica.
- **No utilizar el cargador de baterías en superficies fácilmente inflamables (por ejemplo, papel, textiles, etc.) o en ambientes combustibles.** Existe peligro de incendio debido al calentamiento del cargador durante la carga.

Servicio

- **Haga reparar su herramienta eléctrica por personal de reparación calificado que use solamente piezas de repuesto idénticas.** Esto asegurará que se mantenga la seguridad de la herramienta eléctrica.
- **Siga las instrucciones para lubricar y cambiar los accesorios.**

Guías de seguridad durante el funcionamiento de la herramienta eléctrica

Antes de comenzar la operación

- Nunca maneje la herramienta eléctrica si no está correctamente ensamblada o si ha sufrido cambios inapropiados.
- La herramienta eléctrica no debe ser utilizada en lugares con polvo y que contengan gases explosivos y vapores de sustancias agresivas.
- Está estrictamente prohibido usar la herramienta eléctrica para secarse el pelo - la temperatura del flujo de aire es mucho mayor que la del secador de pelo doméstico - puede resultar Ud. gravemente quemado.
- Está prohibido usar la herramienta eléctrica para quitar pintura que contenga plomo.
- Si va ud. a descongelar una tubería de agua, asegúrese de que en realidad es una tubería de agua y no una tubería de gas, ya que calentar una tubería de gas puede provocar una explosión.

Durante el funcionamiento

- Está prohibido usar la herramienta eléctrica con lluvia, nieve o en entornos de gran humedad (cuartos de baño, saunas, etc.).
- Cuando esté utilizando la herramienta eléctrica no apunte la boquilla hacia Ud. mismo, otras personas o animales y no toque .la boquilla o la superficie que ha calentado - podría Ud. resultar gravemente quemado.
- No cierre las ranuras de ventilación de la pistola de aire caliente, no cierre la boquilla de la pistola de aire caliente y no mantenga la boquilla demasiado cerca de la superficie de trabajo - eso provocaría que la herramienta eléctrica se sobrecalentase y averiase.



¡ADVERTENCIA! Leer todas las instrucciones y advertencias de seguridad.





- Asegúrese de que haya una buena ventilación en el lugar donde vaya a tener lugar el funcionamiento - los gases y vapores liberados durante el funcionamiento pueden ser dañinos para su salud.
- Lleve gafas de seguridad y guantes durante la utilización.
- No dirija el flujo de aire caliente al mismo sitio durante largo tiempo - el tratamiento con calor de lacas y capas de pintura puede producir gases altamente inflamables.
- No trabaje cerca de líquidos, gases y objetos altamente inflamables (madera, papel, etc.).
- Tenga cuidado con la ignición de objetos circundantes debido a la alta temperatura del chorro de aire. Recuerde que los componentes de diseño invisibles (vigas de madera, materiales de aislamiento, etc.) pueden arder igualmente.

Después de terminar la operación

- Tras la desconexión final, examine el lugar donde se han realizado trabajos. No deje objetos en descomposición - podrían causar un incendio.
- Después de manejar la herramienta eléctrica, deje que la boquilla se enfríe totalmente, y sólo entonces retire la herramienta eléctrica.

Símbolos usados en el manual

Los siguientes símbolos se utilizan en el manual de instrucciones, recuerde sus significados. La interpretación correcta de los símbolos le permitirá el uso correcto y seguro de la herramienta eléctrica.

Símbolo	Significado
	Use guantes de protección.
	No caliente la batería por encima de 45°C. Protéjala de una exposición prolongada al rayo de sol directo.
	No deseche la batería en un recipiente de basura doméstica.
	No deseche la batería en el fuego.
	Proteja la batería de la lluvia.
	Asegure la ventilación adecuada del lugar de trabajo.
	Tiempo de carga de la batería.
	Dirección del movimiento.
	Dirección de la rotación.
	Bloqueado.
	Desbloqueado.
III	Clase de protección.
	Atención. Importante.
	Un signo que certifica que el producto cumple con los requisitos esenciales de las directivas de la UE y las normas armonizadas de la UE.

Símbolo

Significado



Pistola de aire caliente inalámbrica
Secciones marcadas con gris - agarre suave (con superficie aislada).

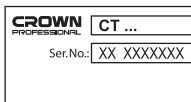

Etiqueta con número de serie:
CT ... - modelo;
XX - fecha de fabricación;
XXXXXXX - número de serie.





Lea todas las reglas e instrucciones de seguridad.



Use gafas de seguridad.



Use una máscara antipolvo.

Símbolo	Significado
	Información útil.
	No deseche la herramienta eléctrica en un recipiente de basura doméstica.

Designación de la herramienta eléctrica

La pistola de aire caliente inalámbrica está diseñada para calentar una superficie de trabajo mediante soplado con una ráfaga de aire caliente.

Componentes de la herramienta eléctrica

- 1 Cuerpo
- 2 Cubierta protectora
- 3 Boquilla
- 4 Lámpara LED
- 5 Botón de bloqueo desactivado
- 6 Interruptor de encendido / apagado
- 7 Batería *
- 8 Bloqueo de la batería *
- 9 Botón de control del estado de carga de la batería *
- 10 Indicadores del estado de la carga de batería *
- 11 Clip plegable
- 12 Ranuras de ventilación
- 13 Cargador *
- 14 Boquilla plana *
- 15 Boquilla reflectora *
- 16 Boquilla de punto *
- 17 Indicador (verde) *
- 18 Indicador (rojo) *
- 19 Etiqueta del cargador *

* Accesorios

No todos los accesorios fotografiados o descritos están incluidos en el envío estándar.

Instalación y regulación de los elementos de la herramienta eléctrica

Antes de realizar cualquier trabajo en la herramienta eléctrica, saque la batería 7.

Uso de boquillas especiales (ver fig. 1)

Ponga una boquilla especial en la boquilla 3 y gírela, si es necesario, para ajustarla a una posición más adecuada para el trabajo (ver fig. 1). Observe que la boquilla especial debe colocarse en posición horizontal, de manera que no se desprenda durante el funcionamiento.

Extracción rápida de las boquillas especiales (ver fig. 2)

• Girar la carcasa protectora 2 para retirar rápidamente las boquillas especiales 14, 15 o 16, sin tocarlas y

sin esperar a que se enfríen (ver fig. 2.2). **Atención: las boquillas especiales 14, 15 o 16 pueden estar muy calientes y provocar quemaduras, incendios o daños materiales.**

• Vuelva a colocar la carcasa protectora 2 en su posición original, antes de instalar otra boquilla especial 14, 15 o 16.

Procedimiento de carga de la batería de la herramienta eléctrica

Funcionamiento inicial de la herramienta eléctrica

La herramienta eléctrica cuenta con una batería parcialmente cargada 7. Antes del primer uso, la batería 7 se debe cargar completamente.

Proceso de carga (ver fig. 3)

- Presione el bloqueo de la batería 8 y retire la batería 7 (ver fig. 3.1).
- Conecte el cargador 13 al suministro de energía.
- Inserte la batería 7 en el cargador 13 (ver fig. 3.2).
- Después de la carga, desconecte el cargador 13 del suministro de energía.
- Retire la batería 7 del cargador 13 y monte la batería 7 en la herramienta eléctrica (ver fig. 3.3).

Indicadores del cargador (ver fig. 4)

Los indicadores del cargador 17 y 18 informan sobre el proceso de carga de la batería 7. Las señales de los indicadores 17 y 18 se muestran en la etiqueta 19 (ver fig. 4).

- Fig. 4.1 - (el indicador verde 17 está iluminado, la batería 7 no está colocada en el cargador 13) - el cargador 13 está conectado a la red eléctrica (listo para cargar).
- Fig. 4.2 - (el indicador verde 17 está parpadeando, la batería 7 está colocada en el cargador 13) - la batería 7 se está cargando.
- Fig. 4.3 - (el indicador verde 17 está iluminado, la batería 7 está colocada en el cargador 13) - la batería 7 está completamente cargada.
- Fig. 4.4 - (el indicador rojo 18 está iluminado, la batería 7 está colocada en el cargador 13) - el proceso de carga de la batería 7 se ha interrumpido debido a una temperatura inadecuada. Cuando las condiciones de temperatura sean normales, el proceso de cargar se reanudará.
- Fig. 4.5 - (el indicador rojo 18 está parpadeando, la batería 7 está colocada en el cargador 13) - el proceso de carga de la batería 7 se ha interrumpido debido a un fallo en la misma. Sustituya la batería defectuosa 7 está prohibido su posterior uso.

Durante el proceso de carga, la batería 7 y el cargador 13 se calientan, esto es un proceso normal.

Encendido / apagado de la herramienta eléctrica

Encender:

Para encender la herramienta eléctrica, presione el botón de desbloqueo 5 (hacia la derecha o hacia la iz-

quiera) y mientras lo mantiene en posición, presione el interruptor de encendido / apagado 6.

Apagar:

Para apagar la herramienta eléctrica, suelte el botón del interruptor 6.

Características de diseño de la herramienta eléctrica

Protección de temperatura (ver fig. 5)

El sistema de protección de temperatura permite desactivar automáticamente la herramienta eléctrica en caso de exceso de carga o cuando la temperatura de la batería 7 excede los 80°C. El sistema garantiza la protección de la herramienta eléctrica contra daños en caso de incumplimiento de las condiciones de operación.

Cuando este sistema de protección está activado, los indicadores 10 parpadearán como se muestra en la fig. 5 durante 3 segundos.

Protección contra sobrecalentamiento (ver fig. 5)

El sistema de protección contra sobrecalentamiento del motor apaga automáticamente la herramienta eléctrica en caso de sobrecalentamiento. En este caso, deje que la herramienta eléctrica se enfríe antes de volver a encenderla.

Cuando este sistema de protección está activado, los indicadores 10 parpadearán como se muestra en la fig. 5 durante 3 segundos.

Protección contra sobrecargas (ver fig. 5)

El sistema de protección contra sobrecargas del motor apaga automáticamente la herramienta eléctrica cuando se opera de una manera que provoca una corriente anormalmente alta.

Cuando este sistema de protección está activado, los indicadores 10 parpadearán como se muestra en la fig. 5 durante 3 segundos.

Protección contra sobrecargas

La batería 7 está protegida por el sistema de seguridad contra descarga profunda. En caso de descarga completa, la herramienta eléctrica se desconecta automáticamente. **Atención: no intente encender la herramienta eléctrica cuando el sistema de protección está activado, la batería 7 puede dañarse.**

Indicadores del estado de carga de la batería (ver fig. 6)

Al pulsar el botón 9 los indicadores 10 mostrarán el estado de carga de la batería 7 (ver fig. 6).

Lámpara LED

Al pulsar el interruptor de encendido / apagado 6, la lámpara LED 4 se enciende automáticamente y permite realizar tareas en condiciones de baja luz.

Extracción rápida de las boquillas especiales

El diseño especial de la carcasa protectora 2 permite retirar rápidamente las boquillas especiales 14, 15 o 16, sin tocarlas y sin esperar a que se enfríen.

Clip plegable (ver fig. 7)

El clip plegable le permite colgar la herramienta eléctrica, lo que puede ser conveniente, por ejemplo, al subir escaleras, etc.

Levante el clip plegable y gírelo a la posición deseada (ver fig. 7).

Recomendaciones sobre el funcionamiento

Rango de aplicación de la herramienta eléctrica

El uso de la herramienta eléctrica permite realizar diferentes tipos de trabajo. Algunos de ellos se encuentran listados abajo.

- Contracción de tuberías termoretráctiles, conectores de soldadura y pinzas de sellado y componentes eléctricos.
- Cambiar la forma de productos acrílicos, de PVC, poliestireno, tubos, placas, perfiles y madera húmeda.
- Reparación de tablas de surf, esquís y otros equipos deportivos, reparación de parachoques y otras partes de plástico del automóvil.
- Encerado de esquís, muebles y tratamiento antiséptico de madera.
- Aflojamiento de tornillos, tuercas, pernos de metal oxidados o agarratados, ajuste en caliente, tratamiento de encogimiento por calentamiento.
- Soldadura de polímeros termoplásticos, PVC y materiales de linóleo para el suelo, telas, lonas y láminas recubiertas PVC.
- Soldadura, estañado y aflojamiento de juntas de soldadura.
- Eliminación de laca y capas de pintura.
- Secado de laca y capas de pintura, compuestos adhesivos y de relleno.
- Aceleración de procesos de adhesión, activación de adhesivos.
- Descongelación de escaleras plegables, escaleras, cerraduras de puertas, recubrimientos de botas, puertas de automóvil, tuberías de agua, así como descongelación de frigoríficos y neveras.
- Control de moho y hongos, desinfección de viviendas de animales.
- Encendido de carbón.

Uso de boquillas especiales

- La boquilla plana 14 está diseñada para el tratamiento de grandes superficies.
- La boquilla reflectora 15 se usa para cambiar la dirección del flujo de aire.
- La boquilla de punto 16 es para tartar pequeñas superficies, así como para soldar.

Recomendaciones generales

- Si es necesario, coloque una boquilla especial apropiada en la boquilla de la pistola 3.
- Prepare los accesorios requeridos para realizar el trabajo (la rascadora, la espátula, el cepillo, etc.).
- Encienda la herramienta eléctrica, como se describió anteriormente.
- Una vez finalizada la operación, apague la herramienta eléctrica.

Recomendaciones especiales para realizar diferentes tipos de trabajo (ver fig. 8-10)

Eliminación de pinturas y revestimientos (ver fig. 8) - instale la boquilla plana **14**, caliente el área de la superficie hasta que el revestimiento se ablande y retírelo con una espátula.

Descongelación de tuberías de agua (ver fig. 9) - instale la boquilla reflectora **15**. Al mover la herramienta eléctrica, caliente la superficie congelada desde el borde hasta la mitad. Al calentar tuberías de plástico, tenga cuidado de no sobrecalentarlas.

Soldadura (ver fig. 10) - instale la boquilla de punto **16**. Aplique la pasta de soldadura sobre la superficie a soldar. Dependiendo del material, caliente la superficie a soldar durante 50-120 segundos y luego aplique la aleación de soldadura. La aleación de soldadura debe derretirse a la temperatura de la pieza.

Mantenimiento de la herramienta eléctrica / medidas preventivas

Antes de realizar cualquier trabajo en la herramienta eléctrica, saque la batería 7.

Instrucciones de mantenimiento de la batería

- Realice la carga oportunamente, antes de que la batería **7** esté completamente agotada. Detenga la operación en baja energía y cárguela inmediatamente.
- No sobrecargue la batería **7** cuando la misma esté completamente cargada, de lo contrario se acortará su vida útil.
- Cargue la batería **7** a temperatura ambiente de 10°C a 40°C (50°F a 104°F).
- Cargue la batería **7** cada 6 meses si estuvo sin funcionamiento durante un tiempo prolongado.
- Sustituya las baterías usadas a tiempo. La disminución de la producción o un tiempo de ejecución significativamente más corto de la herramienta eléctrica después de la carga, indica que la batería **7** se ha gastada y que se necesita reemplazarla. Se debe tener en cuenta que la batería **7** puede descargarse más rápido si los trabajos tienen con temperaturas inferiores a 0°C.
- En caso de almacenamiento sin uso durante un tiempo prolongado, se recomienda guardar la batería **7** a temperatura ambiente y se debe cargar al 50%.

Cuidado de los accesorios

Mantenga limpias las boquillas especiales: retire todos los materiales adheridos a ellas.

Limpieza de la herramienta eléctrica

Una condición indispensable para un uso seguro a largo plazo de la herramienta eléctrica es mantenerla limpia. Con frecuencia limpie la herramienta con aire comprimido a través de las ranuras de ventilación **12**.

Servicio de post-venta y servicio de aplicaciones

Nuestro servicio de post-venta responde a sus preguntas sobre el mantenimiento y la reparación de su producto, así como también sobre los repuestos. La información sobre los centros de servicio, los diagramas de las piezas y sobre los repuestos también se puede encontrar en: www.crown-tools.com.

Cómo transportar las herramientas eléctricas

- Está terminantemente prohibido dejarlas caer para que no se produzca ningún impacto mecánico en el embalaje durante el transporte.
- Cuando se descarguen / carguen, no se permite usar ningún tipo de tecnología que funcione bajo el principio de sujeción de embalajes.

Baterías de Li-Ion

Las baterías de Li-Ion incorporadas están sujetas a los requisitos de la Legislación de mercaderías peligrosas. El usuario puede transportar las baterías por carretera sin más requisitos.

Quando se transporta por terceros (por ejemplo: transporte aéreo o empresa de transportes), se deben observar los requisitos especiales sobre embalaje y etiquetado. Para preparar el elemento que se envía, es necesario consultar a un experto en materiales peligrosos.

Envíe las baterías sólo cuando la carcasa esté en buen estado. Coloque cinta o tape los contactos abiertos y embale la batería de manera tal que no pueda moverse en el embalaje. Tenga también en cuenta las normativas nacionales que pueden ser más detalladas.

Protección del medio ambiente



Recicle las materias primas en lugar de eliminarlas como basura.

Las herramientas, los accesorios y el embalaje deberían seleccionarse para un reciclado cuidadoso del medio ambiente.

Las piezas de material plástico están marcadas para un reciclado selectivo.

Estas instrucciones están impresas sobre papel reciclado sin la utilización de cloro.

El fabricante se reserva la posibilidad de incluir cambios.

Español

Especificações da ferramenta eléctrica

Pistola de ar quente sem fios		CT60001HX-4
Código da ferramenta eléctrica		consulte a página 9
Voltagem nominal	[V]	20 *
Tipo de bateria		Li-Ion
Tempo de carregamento da bateria	[min]	60
Capacidade da bateria	[Ah]	4
Temperatura	[°C]	550
Fluxo de ar	[l/min]	200
Peso	[kg] [lb]	1,3 2.87
Classe de protecção		III
Pressão sonora	[dB(A)]	—
Potência sonora	[dB(A)]	—
Vibrações	[m/s ²]	—

*A voltagem máxima inicial da bateria (medida sem carga) é de 20 Volts. A voltagem nominal é de 18 Volts.

Informações sobre ruído



Use protectores auditivos quando a potência sonora ultrapassar 85 dB(A).

CE Declaração de conformidade

Declaramos sob nossa inteira responsabilidade que o produto descrito nos "Especificações da ferramenta eléctrica" esta em conformidade com todas as disposicoes pertinentes das Directivas 2006/95/EC, 2004/108/EC incluindo suas alteracoes, e em conformidade com as seguintes normas: EN 60335-1:2012+A11+A13+A14+A14+A2, EN 60335-2-45:2002+A1+A2, EN 62233:2008, EN 55014-1:2017+A11:2020, EN 55014-2:2015.

Gestor de certificação

Wu Cunzhen

Merit Link International AG
Stabio, Suíça, 14.05.2021



AVISO - Para reduzir o risco de lesões, o utilizador tem de ler o manual de instruções!

Regras gerais de segurança



AVISO! Leia todos os avisos de segurança e todas as instruções. O incumprimento das instruções e avisos de segurança pode ter como consequência a existência de perigo de incêndio, de choques eléctricos e / ou de lesões graves.

Guarde todos os avisos e instruções para futuras referências.

O termo "ferramenta eléctrica" nos avisos diz respeito à sua ferramenta alimentada pela rede (com fio) ou com bateria (sem fio).

Segurança na área de trabalho

- **Mantenha a área de trabalho limpa e bem iluminada.** Áreas desarrumadas ou escuras são propícias a acidentes.
- **Não ligue ferramentas eléctricas em atmosferas explosivas, tal como na presença de líquidos inflamáveis, gases ou pó.** As ferramentas eléctricas geram faíscas que podem provocar a ignição dos fumos ou pó.
- **Mantenha as crianças e pessoas que passem afastadas enquanto trabalhar com uma ferramenta**

elétrica. As distrações podem fazer com que perca o controle.

Segurança elétrica

- **As fichas da ferramenta elétrica têm de corresponder à tomada. Nunca modifique a ficha de algum modo. Não utilize qualquer adaptador com ferramentas elétricas com ligação à terra.** Fichas não modificadas e tomadas correspondentes reduzirão o risco de choque elétrico.
- **Evite o contacto do corpo com superfícies ligadas à terra, tais como tubos, radiadores, bases e frigoríficos.** Existe um risco acrescido de choque elétrico se o seu corpo estiver ligado à terra.
- **Não exponha as ferramentas elétricas à chuva ou a condições húmidas.** A entrada da água na ferramenta elétrica aumentará o risco de choque elétrico.
- **Não force o fio da alimentação. Nunca utilize o fio para transportar, puxar ou desligar a ferramenta elétrica.** Mantenha o fio afastado do calor, óleo, arestas afiadas ou peças móveis. Fios danificados ou presos aumentam o risco de choque elétrico.
- **Quando estiver a trabalhar com uma ferramenta elétrica ao ar livre, utilize uma extensão adequada para a utilização no exterior.** A utilização de um fio adequado ao exterior reduz o risco de choque elétrico.
- **Se for inevitável trabalhar com uma ferramenta elétrica num local húmido, use uma alimentação protegida por um dispositivo de corrente residual (DCR).** A utilização de um DCR reduz o risco de choque elétrico. **NOTA!** O termo "dispositivo de corrente residual (DCR)" pode ser substituído pelo termo "interruptor de circuito de falha de ligação à terra (ICFLT)" ou "disjuntor de circuito de fuga de terra (DCFT)".
- **Aviso!** Nunca toque nas superfícies de metal expostas na caixa de velocidades, proteção, etc., pois tocar nas superfícies de metal interfere com as ondas eletromagnéticas, podendo assim causar lesões ou acidentes.

Segurança pessoal

- **Mantenha-se alerta, observe o que está a fazer e use senso comum quando estiver a trabalhar com uma ferramenta elétrica. Não utilize uma ferramenta elétrica enquanto estiver cansado ou sobre o efeito de drogas, álcool ou medicação.** Um momento de falta de atenção enquanto trabalha com ferramentas elétricas pode resultar em lesões sérias.
- **Use equipamento pessoal de proteção. Utilize sempre proteção ocular.** O equipamento de segurança, tal como máscara de pó, calçado de segurança antiderrapante, capacete de segurança, ou proteção para os ouvidos, utilizado nas condições adequadas reduzirá a hipótese de lesões.
- **Evite ligações sem intenção. Certifique-se de que o interruptor se encontra na posição de desligado antes de ligar a fonte de energia e / ou à bateria ao agarrar ou transportar a ferramenta.** Transportar ferramentas elétricas com o seu dedo no interruptor ou fornecer energia a ferramentas elétricas que tenham o interruptor na posição de ligado convida a acidentes.
- **Retire qualquer chave de ajuste ou chave de fendas antes de ligar a ferramenta elétrica.** Uma chave de fendas ou uma chave deixada ligada a uma peça rotativa da ferramenta elétrica pode resultar em lesão.
- **Não se estique. Mantenha sempre a base e o equilíbrio adequados.** Isso proporciona um melhor

controlo da ferramenta elétrica em situações inesperadas.

- **Vista-se adequadamente. Não use roupas largas ou joalheria. Mantenha o cabelo, roupa e luvas afastados das partes móveis.** Roupas largas, jóias ou cabelo comprido podem ser apanhados pelas peças em movimento.
- **Se forem fornecidos dispositivos para a ligação de extração de pó e facilidades de recolha, certifique-se de que estas estão ligadas e de que são devidamente utilizadas.** A utilização da recolha do pó pode reduzir os perigos relacionados com o pó.
- **Não permita que a familiaridade ganha com a utilização de ferramentas o torne mais complacente e ignore os princípios de segurança da ferramenta.** Uma ação descuidada pode causar lesões severas numa fração de segundo.
- **Aviso!** As ferramentas elétricas podem criar um campo eletromagnético durante o funcionamento. Este campo pode, sob determinadas circunstâncias, interferir com implantes médicos ativos ou passivos. Para reduzir o risco de lesões sérias ou fatais, recomendamos que pessoas com implantes médicos consultem o seu médico e / ou fabricante do implante médico antes de utilizar esta ferramenta elétrica.

Utilização e cuidados da ferramenta elétrica

- As pessoas com fracas aptidões físicas ou mentais, bem como as crianças, não podem utilizar a ferramenta elétrica, caso não sejam supervisionadas ou ensinadas a usar a ferramenta elétrica por uma pessoa responsável pela sua segurança.
- **Não force a ferramenta elétrica. Use a ferramenta elétrica adequada para a tarefa pretendida.** O uso de uma ferramenta elétrica correta e à velocidade para a qual foi concebida permite executar o trabalho com maior eficácia e segurança.
- **Não utilize a ferramenta elétrica se o interruptor não a ligar ou desligar.** Qualquer ferramenta que não possa ser controlada com o interruptor é perigosa e deve ser reparada.
- **Desligue a ficha da fonte de alimentação e / ou a bateria da ferramenta elétrica antes de fazer quaisquer ajustes, mudar de acessórios, ou guardar as ferramentas elétricas.** Tais medidas de segurança preventiva ajudam a reduzir os riscos de ligar inadvertidamente a ferramenta elétrica.
- **Guarde ferramentas elétricas sem carga fora do alcance de crianças e não permita que pessoas estranhas às ferramentas elétricas ou a estas instruções trabalhem com a ferramenta elétrica.** As ferramentas elétricas são perigosas nas mãos de utilizadores sem formação.
- **Proceda à manutenção das ferramentas elétricas. Verifique se existem desalinhamentos ou bloqueios das peças móveis, peças partidas e quaisquer outras condições que possam afetar o funcionamento da ferramenta elétrica.** Se estiver danificada, leve a ferramenta elétrica para ser reparada antes da utilização. Muitos acidentes são provocados pela fraca manutenção das ferramentas elétricas.
- **Mantenha as ferramentas de corte afiadas e limpas.** Ferramentas devidamente mantidas com arestas de corte afiadas são menos fáceis de prender e mais fáceis de controlar.
- **Use a ferramenta elétrica, acessórios e brocas, etc., de acordo com estas instruções, tendo em conta as condições de trabalho e o trabalho a ser**

efetuado. A utilização da ferramenta elétrica para operações diferentes das pretendidas pode resultar numa situação perigosa.

- **Mantenha as pegas e superfícies de segurar secas, limpas e sem óleo ou gordura.** Pegas e superfícies de segurar escorregadias não permitem o manuseamento seguro nem o controlo da ferramenta em situações inesperadas.
- Tenha em conta que, quando utilizar uma ferramenta elétrica, segure corretamente a pega auxiliar, o que é útil quando controlar a ferramenta elétrica. Assim, um manuseamento adequado pode reduzir o risco de acidentes ou lesões.

Utilização e cuidados da bateria da ferramenta

- **Recarregue apenas com o carregador especificado pelo fabricante.** Um carregador que seja adequado a um tipo de bateria pode criar um risco de incêndio quando usado com outra bateria.
- **Use ferramentas elétricas apenas com as baterias especificamente designadas.** A utilização de outras baterias pode criar um risco de lesão e incêndio.
- **Quando não utilizar a bateria, mantenha-a afastada de outros objetos de metal, como cliques de papel, moedas, chaves, pregos, parafusos ou outros pequenos objetos de metal que possam fazer uma ligação entre os dois terminais.** Colocar os terminais da bateria em curto - circuito pode dar origem a queimaduras ou fogo.
- **Sob condições abusivas, pode ser ejetado líquido da bateria; evite o contacto. Se ocorrer contacto acidentalmente, lave com água corrente. Se o líquido entrar em contacto com os olhos, procure ajuda médica.** O líquido ejetado da bateria pode provocar irritação ou queimaduras.
- **Evite uma ligação sem intenção. Certifique-se de que o interruptor está na posição de desligado antes de inserir a bateria.** Transportar a ferramenta elétrica com o seu dedo no interruptor de ligar / desligar ou inserir a bateria em ferramentas elétricas que tenham o interruptor na posição de ligado convida a acidentes.
- **Não abra a bateria.** Existe o perigo de curto - circuito.
- **No caso de danos e utilização imprópria da bateria, podem ser emitidos vapores. Vá para uma zona onde haja ar fresco e procure ajuda médica caso sinta queixas.** Os vapores podem irritar o sistema respiratório.
- **Quando a bateria estiver defeituosa, pode escapar líquido e entrar em contacto com os componentes adjacentes.** Verifique quaisquer peças que sejam abrangidas. Limpe tais peças ou substitua - as caso seja necessário.
- **Proteja a bateria do calor, incluindo da exposição constante à luz solar e fogo.** Existe o perigo de explosão.



AVISO! Leia todos os avisos de segurança e todas as instruções.

- **Proteja o carregador da bateria da chuva ou humidade.** A entrada de água no carregador da bateria aumenta o risco de choque elétrico.
- **Não carregue outras baterias.** O carregador da bateria é adequado apenas para carregar baterias de lítio e lítio inseridas no raio de voltagem que é listada. Caso contrário, existe o perigo de fogo e explosão.

- **Mantenha o carregador da bateria limpo.** A contaminação pode dar origem ao perigo de choque elétrico.
- **Verifique o carregador da bateria, fio e ficha antes de cada utilização. Não use o carregador da bateria quando encontrar defeitos. Não abra o carregador da bateria. Leve-a para ser reparada por pessoal qualificado com peças sobresselentes originais.** Os carregadores de bateria, fios e fichas danificados aumentam o risco de choque elétrico.
- **Não utilize o carregador da bateria em superfícies facilmente inflamáveis (por ex., papel, têxteis, etc.) ou ambientes combustíveis.** Existe o perigo de fogo devido ao aquecimento do carregador da bateria durante o carregamento.

Reparação

- **A manutenção da sua ferramenta elétrica deverá ser sempre efetuada por pessoas qualificadas, utilizando apenas peças sobresselentes idênticas.** Tal irá assegurar que a segurança da ferramenta elétrica é mantida.
- Siga as instruções quanto a lubrificação e mudança de acessórios.

Orientações de segurança durante o funcionamento da ferramenta elétrica

Antes de começar a operação

- Nunca utilize a ferramenta eléctrica se não estiver devidamente montada ou se passar por alterações não aprovadas.
- A ferramenta eléctrica não pode ser usada em áreas com pó e que contenham gases explosivos e vapores de substâncias agressivas.
- Usar a ferramenta eléctrica para secar cabelo é estritamente proibido: A temperatura do fluxo de ar quente é muito superior ao de um secador doméstico. Pode sofrer graves queimaduras.
- É proibido usar a ferramenta eléctrica para retirar tinta que contenha chumbo.
- Se for derreter um tubo de água, certifique-se de que é realmente um tubo de água e não de gás, porque aquecer um tubo de gás pode causar uma explosão.

Durante a operação

- Utilizar a ferramenta eléctrica à chuva, neve ou ambientes com elevada humidade (casas de banho, saunas, etc.) é proibido.
- Durante a utilização, não aponte o bocal para si, outras pessoas ou animais e não toque no bocal ou na superfície que aqueceu. Pode sofrer graves queimaduras.
- Não feche as ranhuras de ventilação da pistola de ar quente, não feche o bocal da pistola de ar quente e não segure o bocal demasiado perto da superfície a ser trabalhada. Isso fará com que a ferramenta eléctrica sobreaqueça e fique danificada.
- Certifique-se de que existe uma ventilação adequada no local onde a operação é efectuada. Os gases e vapores gerados durante a operação podem ser nocivos para a sua saúde.
- Use óculos de protecção e luvas durante a operação.













- Não oriente o fluxo de ar quente para o mesmo lugar durante um longo período de tempo. O tratamento a calor de camadas de verniz e de tinta pode produzir gases altamente inflamáveis.
- Não trabalhe perto de líquidos, gases e itens altamente inflamáveis (madeira, papel, etc.).
- Tenha cuidado com a ignição dos objectos em redor devido à alta temperatura do fluxo do ar. Lembre-se que os componentes que não estão à vista (vigas de madeira, materiais de isolamento, etc.) também podem incendiar-se.

Após terminar a operação

- Depois de desligar, examine o local onde foram efectuados trabalhos e não deixe objectos a desintegrar-se. Eles podem causar um incêndio.
- Após utilizar a ferramenta eléctrica, deixe o bocal arrefecer por completo e só depois retire a ferramenta eléctrica.

Símbolos usados no manual

Os símbolos apresentados a seguir são usados no manual de utilização. Lembre-se do seu significado. A interpretação correta dos símbolos permite uma utilização correta e segura da ferramenta eléctrica.

Símbolo	Significado
	Não aqueça a bateria acima dos 45°C. Proteja-a da exposição prolongada à luz direta do sol.
	Não elimine a bateria juntamente com o lixo doméstico comum.
	Não atire a bateria para o fogo.
	Proteja a bateria da chuva.
	Certifique-se de que existe uma ventilação adequada da divisão.
	Tempo de carregamento da bateria.
	Direção do movimento.
	Direção de rotação.
	Bloqueado.
	Desbloqueado.
III	Classe de proteção.
	Atenção. Importante.
CE	Um sinal a certificar que o produto se encontra em conformidade com os requerimentos essenciais das diretivas da UE e normas harmonizadas da UE.
	Utilize luvas de proteção.

Símbolo	Significado
	Pistola de ar quente sem fios Secções assinaladas a cinzento - pega suave (com superfície isolada).

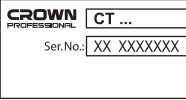
	Autocolante do número de série: CT ... - modelo; XX - data de fabrico; XXXXXXX - número de série.
---	---

	Leia todos os avisos de segurança e todas as instruções.
--	--

	Use óculos de segurança.
--	--------------------------

	Use máscara respiratória.
--	---------------------------

	Utilize luvas de proteção.
--	----------------------------



Não elimine a ferramenta elétrica juntamente com o lixo doméstico comum.

Designação da ferramenta eléctrica

A pistola de ar quente sem fios foi criada para aquecer uma superfície de trabalho através do sopro de ar quente.

Componentes da ferramenta eléctrica

- 1 Corpo
- 2 Estrutura protectora
- 3 Bocal
- 4 Luz LED
- 5 Botão de desbloqueio
- 6 Interruptor de ligar / desligar
- 7 Bateria *
- 8 Fixador da bateria *
- 9 Botão de controlo do estado da carga da bateria *
- 10 Indicadores do estado da carga da bateria *
- 11 Clipe desdobrável
- 12 Fendas de ventilação
- 13 Carregador *
- 14 Bocal plano *
- 15 Bocal reflector *
- 16 Bocal de ponta *
- 17 Indicador (verde) *
- 18 Indicador (vermelho) *
- 19 Etiqueta do carregador *

* Acessórios

Nem todos os acessórios apresentados nas ilustrações ou descritos no texto fazem parte das peças fornecidas.

Instalação e afinação dos elementos da ferramenta eléctrica

Antes de efetuar quaisquer trabalhos na ferramenta eléctrica, retire a bateria 7.

Usar bocais especiais (consulte a imagem 1)

Coloque um bocal especial no bocal 3 e rode, se necessário, para ajustar numa posição mais adequada ao trabalho (consulte a imagem 1). Tenha em conta de que tem de colocar um bocal especial a direito, de modo a que não caia durante a operação.

Remoção rápida dos bocais especiais (consulte a imagem 2)

• Rode a estrutura protetora 2 para retirar rapidamente o bocal especial 14, 15 ou 16, sem lhe tocar e sem esperar que arrefeça (consulte a imagem 2.2). **Atenção: os bocais especiais 14, 15 ou 16 podem estar muito quentes e causar queimaduras, fogo ou danos patrimoniais.**

• Volte a colocar a estrutura protetora 2 na posição original antes de instalar outro bocal especial 14, 15 ou 16.

Procedimento de carregamento da bateria da ferramenta eléctrica

Operação inicial da ferramenta eléctrica

A ferramenta eléctrica vem fornecida com uma bateria 7 parcialmente carregada. Antes da primeira utilização, a bateria 7 tem de ser completamente carregada.

Processo de carregamento (consulte a imagem 3)

- Prima o fixador da bateria 8 e retire a bateria 7 (consulte a imagem 3.1).
- Ligue o carregador 13 à alimentação.
- Insira a bateria 7 no carregador 13 (consulte a imagem 3.2).
- Desligue o carregador 13 da alimentação após o carregamento.
- Retire a bateria 7 do carregador 13 e monte a bateria 7 na ferramenta eléctrica (consulte a imagem 3.3).

Indicadores do carregador (consulte a imagem 4)

Os indicadores do carregador 17 e 18 informam acerca do processo de carregamento da bateria 7. Os sinais dos indicadores 17 e 18 são apresentados na etiqueta 19 (consulte a imagem 4).

- Imagem 4.1 - (o indicador verde 17 está aceso, a bateria 7 não está inserida no carregador 13) - o carregador 13 está ligado à rede elétrica (pronto para carregamento).
- Imagem 4.2 - (o indicador verde 17 está a piscar, a bateria 7 está inserida no carregador 13) - a bateria 7 está a ser carregada.
- Imagem 4.3 - (o indicador verde 17 está ligado, a bateria 7 está inserida no carregador 13) - a bateria 7 está completamente carregada.
- Imagem 4.4 - (o indicador vermelho 18 está aceso, a bateria 7 está inserida no carregador 13) - o processo de carregamento da bateria 7 terminou devido a uma temperatura inadequada. Quando a temperatura ficar normal, o processo de carregamento recomeça.
- Imagem 4.5 - (o indicador vermelho 18 está a piscar, a bateria 7 está inserida no carregador 13) - o processo de carregamento da bateria 7 terminou devido a falhas. Substitua a bateria 7 danificada. É proibido continuar a utilizá-la.



No processo de carregamento, a bateria 7 e o carregador 13 ficam quentes. Isto é normal.

Ligar / desligar a ferramenta eléctrica

Ligar:

De modo a ligar a ferramenta eléctrica, prima o botão de desbloqueio 5 (para a direita ou esquerda) e, enquanto o mantém nessa posição, prima o interruptor de ligar / desligar 6.

Desligar:

Para desligar a ferramenta eléctrica, deixe de premir o botão do interruptor **6**.

Características de design da ferramenta eléctrica

Protecção da temperatura (consulte a imagem 5)

O sistema de protecção da temperatura permite desactivar automaticamente a ferramenta eléctrica no caso de carga excessiva ou quando a temperatura da bateria **7** exceder os 80°C. O sistema garante protecção da ferramenta eléctrica contra danos no caso de não conformidade com as condições de funcionamento.

Quando este sistema de protecção for ativado, os indicadores **10** piscam durante 3 segundos, conforme apresentado na imagem 5.

Protecção contra o sobreaquecimento (consulte a imagem 5)

O sistema de protecção contra sobreaquecimento do motor desliga automaticamente a ferramenta eléctrica no caso de sobreaquecimento. Neste caso, deixe a ferramenta eléctrica arrefecer antes de a voltar a ligar. Quando este sistema de protecção for ativado, os indicadores **10** piscam durante 3 segundos, conforme apresentado na imagem 5.

Protecção contra sobrecarga (consulte a imagem 5)

O sistema de protecção contra sobrecarga do motor desliga automaticamente a ferramenta eléctrica quando esta for utilizada de um modo que a faça requerer uma corrente muito acima do normal.

Quando este sistema de protecção for ativado, os indicadores **10** piscam durante 3 segundos, conforme apresentado na imagem 5.

Protecção contra descargas excessivas

A bateria **7** está protegida pelo sistema de segurança contra descargas acentuadas. No caso de descarga completa, a ferramenta eléctrica é desligada automaticamente. **Atenção: Não tente ligar a ferramenta eléctrica quando o sistema de protecção for ativado. A bateria 7 pode ficar danificada.**

Indicadores do estado da carga da bateria (consulte a imagem 6)

Premindo o botão **9**, os indicadores **10** mostram o estado da carga da bateria **7** (consulte a imagem 6).

Luz LED

Quando o interruptor de ligar / desligar **6** for premido, a luz LED **4** é ligada automaticamente. Isso permite efectuar trabalhos em condições com pouca iluminação.

Remoção rápida dos bocais especiais

O design especial da estrutura protetora **2** permite retirar rapidamente o bocal especial **14**, **15** ou **16**, sem lhe tocar e sem esperar que arrefeça.

Clipe desdobrável (consulte a imagem 7)

O clipe desdobrável permite-lhe pendurar a ferramenta eléctrica, o que pode ser conveniente, por exemplo, quando subir escadas, etc.

Levante o clipe desdobrável e rode-o para a posição desejada (consulte a imagem 7).

Recomendações acerca do funcionamento

Raio de aplicação da ferramenta eléctrica

Pode efectuar diferentes tipos de trabalhos com a ferramenta eléctrica. Alguns deles estão listados em baixo.

- Contrair tubos com calor, soldar conectores e braçadeiras de componentes vedantes e eléctricos.
- Alterar a forma de produtos de acrílico, PVC, poliestireno, tubos, placas, perfis e madeira molhada.
- Reparar pranchas de surf, esquis e outro equipamento desportivo, reparar amortecedores e outras peças automóvel de plástico.
- Encerar esquis, mobiliário e tratamento anti-séptico de madeira.
- Desapertar parafusos de metal apertados ou enfiados, porcas, cavilhas, tratamento com calor para encolher.
- Soldar polímeros termoplásticos, PVC e materiais para chão de linóleo, tecidos revestidos a PVC, oleados e chapas metálicas.
- Soldar, trabalhar em chapa de estanho e libertar juntas soldadas.
- Remover revestimentos de verniz e tinta.
- Secar revestimentos de verniz e tinta, compostos adesivos e gesso.
- Aceleração dos processos de adesão, activação dos adesivos.
- Descongelar escadas, trincos da porta, coberturas de botas, portas de carros, tubos de água, bem como descongelar frigoríficos e congeladores.
- Controlo do mofo e fungos, desinfectação de casas para animais.
- Acender carvão.

Usar bocais especiais

- O bocal plano **14** foi criado para tratar superfícies largas.
- O bocal reflector **15** é usado para mudar a direcção do fluxo do ar.
- O bocal de ponta **16** serve para tratar pequenas áreas, bem como para soldar.

Recomendações gerais

- Se for necessário, coloque um bocal especial adequado no bocal da pistola **3**.
- Prepare os acessórios necessários para o desempenho do trabalho (raspador, espátula, escova, etc.).
- Ligue a ferramenta eléctrica conforme descrito anteriormente.
- Após o final da operação, desligue a ferramenta eléctrica.

Recomendações especiais para efectuar diferentes tipos de trabalhos (consulte a imagem 8-10)

Remoção de tinta e revestimentos (consulte a imagem 8) - Instale o bocal plano **14**, aqueça a superfície

até que o revestimento suavize, depois retire-a com uma espátula.

Derreter tubos de plástico (consulte a imagem 9) - instale o bocal reflector **15**. Enquanto move a ferramenta eléctrica, aqueça uma área congelada da extremidade para o meio. Enquanto aquece tubos de plástico, tenha cuidado para não os sobreaquecer.

Soldar (consulte a imagem 10) - instale o bocal de ponta **16**. Aplique pasta de soldar na área a soldar. Dependendo do material, aqueça a área a soldar durante 50-120 segundos e depois aplique a liga de soldar. A liga de soldar tem de derreter na temperatura da peça a ser trabalhada.

Manutenção da ferramenta eléctrica / medidas preventivas

Antes de efetuar quaisquer trabalhos na ferramenta eléctrica, retire a bateria 7.

Instruções de manutenção da bateria

- Carregue a bateria **7** antes que esta descarregue por completo. Pare o funcionamento se a bateria estiver fraca e carregue-a imediatamente.
- Não sobrecarregue a bateria **7** quando esta estiver completamente carregada, caso contrário, diminui o tempo de vida dela.
- Carregue a bateria **7** à temperatura ambiente de 10°C a 40°C (50°F a 104°F).
- Carregue a bateria **7** a cada 6 meses, caso não efetue qualquer operação durante um longo período de tempo.
- Substitua as baterias gastas quando chegar a hora de o fazer. Quando a produção diminuir ou o tempo de utilização da ferramenta eléctrica ficar significativamente mais curto após o carregamento, isso significa que a bateria **7** está viciada e que tem de ser substituída. Deverá ter em conta que a bateria **7** pode descarregar mais depressa se os trabalhos forem efectuados a temperaturas abaixo dos 0°C.
- No caso de armazenamento prolongado sem utilizar a ferramenta, recomendamos que guarde a bateria **7** à temperatura ambiente. Ela deverá estar carregada a 50%.

Cuidados com os acessórios

Mantenha os bocais especiais limpos. Retire todos os materiais que estejam a obstruir.

Limpeza da ferramenta eléctrica

Uma condição indispensável para uma utilização segura a longo prazo da ferramenta eléctrica é mantê-la limpa. Passe regularmente a ferramenta eléctrica com ar comprimido através dos orifícios do ar **12**.

Serviço pós-venda e serviço de aplicação

O nosso serviço pós-venda responde às suas perguntas relativas à manutenção e reparação do seu produto, bem como peças sobresselentes. A informação acerca dos centros de reparação, diagramas das peças e informação sobre peças sobresselentes também pode ser encontrada em: www.crown-tools.com.

Transporte das ferramentas eléctricas

- Nunca permita que a caixa sofra qualquer impacto mecânico durante o transporte.
- Quando carregar / descarregar, não use qualquer tipo de tecnologia que funcione com o princípio de fixação da caixa com pinças.

Baterias Li-Ion

As baterias Li-Ion fornecidas estão sujeitas aos requerimentos da Legislação sobre os Bens Perigosos. O utilizador pode transportar as baterias por via rodoviária sem quaisquer outros requerimentos.

Quando for transportado por terceiros (ex: transporte aéreo ou agência de transporte), têm de ser observados requerimentos especiais na caixa e etiquetagem. Para preparação do item a ser transportado, é necessário consultar um perito em materiais perigosos. Envie as baterias apenas quando a estrutura não apresentar quaisquer sinais de danos. Coloque fita - cola ou tape os contactos abertos e coloque a bateria na caixa de modo a que não se mova. Tenha também em conta normas nacionais mais detalhadas.

Protecção ambiental



Reciclagem de matérias primas em vez de eliminação de lixo.

A ferramenta eléctrica, acessórios e caixa deverão ser separados, para uma reciclagem amiga do ambiente.

Para efeitos de uma reciclagem específica, as peças de plástico dispõem de uma respectiva marcação. Estas instruções foram riadas com papel reciclável isento de cloro.

O fabricante reserva o direito de fazer alterações.

Português

Elektrikli alet özelliđi

Şarjlı sıcak hava tabancası		CT60001HX-4
Elektrikli alet kodu		bkz. sayfa 9
Anma gerilimi	[V]	20 *
Batarya tipi		Li-Ion
Batarya şarj etme süresi	[dk]	60
Batarya kapasitesi	[Ah]	4
Sıcaklık	[°C]	550
Hava akımı	[l/min]	200
Ağırlık	[kg] [pound]	1,3 2.87
Emniyet sınıfı		III
Ses basıncı	[dB(A)]	—
Akustik güç	[dB(A)]	—
Ağırlıklı titreşim	[m/s ²]	—

* Maksimum başlangıç akü gerilimi (iş yükü olmadan ölçülür) 20 Volt'tur. Anma gerilimi 18 Volt'tur.

Gürültü bilgisi



Eğer ses basıncı 85 dB(A) değerini aşarsa her zaman kulak koruyucu takınız.

CE Uyumluluk beyanati

Tek sorumlu olarak "Elektrikli alet özelliđi" bölümünde tanımlanan ürünün, deđişiklikleri de dahil olmak üzere 2006/95/EC, 2004/108/EC yönergelerinin geçerli bütün hükümlerini karşıladığını ve aşağıdaki standartlarla uyumlu olduğunu beyan ederiz:

EN 60335-1:2012+A11+A13+A1+A14+A2,
EN 60335-2-45:2002+A1+A2,
EN 62233:2008,
EN 55014-1:2017+A11:2020,
EN 55014-2:2015.

Onay müdürü

Wu Cunzhen

Wu Cunzhen

Merit Link International AG
Stabio, İsviçre, 14.05.2021

Genel güvenlik kuralları



UYARI! Tüm güvenlik uyarılarını ve talimatları okuyun. Uyarıların ve talimatların herhangi birine uyulmaması elektrik çarpmasına, yangın çıkmasına ve / veya ciddi yaralanmalara yol açabilir.

İleride başvurmak üzere tüm uyarıları ve talimatları kaydedin.

Uyarılarda geçen "elektrikli alet" elektrik şebekesinden beslenen (kablolu) elektrikli alet veya pille çalışan (kablosuz) elektrikli alettir.

Çalışma alanı güvenliđi

- Çalışma alanını temiz tutun ve iyice aydınlatın. Dađınık veya karanlık alanlarda kaza olma ihtimali yüksektir.
- Elektrikli aletleri patlayıcı ortamlarda (ör. yanıcı sıvıların, gazların veya tozların bulunduğu yerlerde) çalıştırmayın. Elektrikli aletler tozları veya buharları tutuşturabilecek kıvılcımlar oluşturur.
- Elektrikli aleti çalıştırırken çocukları ve çevredeki kişileri çalışma noktasından uzak tutun. Dikkat dađınlığı kontrolü kaybetmenize neden olabilir.

Elektrik güvenliđi

- Elektrikli aletlerin fişleri prize uygun olmalıdır. Fiş üzerinde asla deđişiklik yapmayın. Topraklanmış elektrikli aletlerle beraber adaptör fişlerini asla



UYARI - Kullanıcı, yaralanma riskini azaltmak için kullanım talimatları el kitabını okumalıdır!

kullanmayın. Değiştirilmemiş fişler ve bunlara uygun prizler elektrik çarpması riskini azaltacaktır.

- **Borular, radyatörler, fırınları ve buzdolapları gibi topraklanmış yüzeylere temas etmekten kaçının.** Vücdunuz topraklanmış ise elektrik çarpması riski artar.
- **Elektrikli aletleri yağmura veya ıslak ortamlara maruz bırakmayın.** Elektrikli alete su girmesi elektrik çarpması riskini artıracaktır.
- **Kablolu başka amaçlar için kullanmayın.** Kabloyu asla elektrikli aleti taşımak veya çekmek için kullanmayın ve prizle olan bağlantısını keserken asla kablodan çekmeyin. Kablolu ısıdan, yağdan, keskin uçlardan veya hareketli parçalardan uzak tutun. Hasarlı veya birbirine dolaşmış kablolar elektrik çarpması riskini artırır.

• **Elektrikli aleti dış mekanda çalıştırırken dış mekân kullanımına uygun bir uzatma kablosu kullanın.** Dış mekân kullanımına uygun bir kablo kullanılması elektrik çarpması riskini azaltır.

• **Elektrikli aletin rutubetli bir yerde kullanılması kaçınılmaz ise elektrik akımı korumalı bir artık akım cihazı (AAC) kullanın.** AAC kullanımı elektrik çarpması riskini azaltır. NOT! "Artık akım cihazı (AAC)" teriminin yerine "topraklama arızası devre şalteri (TADŞ)" veya "toprak kaçağı devre kesicisi (TKDK)" kullanılabilir.

• **Uyarı!** Dişli kutusu, kalkan vb. üzerinde bulunan açık metal yüzeylere asla dokunmayın, çünkü metal yüzeylere dokunulması elektromanyetik dalgaları bozarak potansiyel yaralanmalara veya kazalara yol açabilir.

Kişisel güvenlik

• **Elektrikli aleti çalıştırırken tetikte olun, ne yaptığınıza dikkat edin ve sağduyunuzu kullanın.** Yorgunken veya uyusturucu, alkol veya ilaç etkisi altındayken elektrikli aleti kullanmayın. Elektrikli aletleri çalışma esnasında bir anlık dikkatsizlik ciddi bireysel yaralanmaya yol açabilir.

• **Kişisel koruyucu donanım kullanın. Daima koruyucu bir gözlük takın.** Uygun koşullarda toz maskesi, kaymayan güvenlik ayakkabıları, baret veya kulak tıkacı kullanmak kişisel yaralanmalara azaltacaktır.

• **Elektrikli aletin istem dışı başlatılmasını önleyin.** Aleti güç kaynağına ve / veya pil takımına bağlamadan, kaldırmadan veya taşımadan önce düğmenin kapalı konumunda olduğundan emin olun. Elektrikli aleti, parmağınız düğme üzerindeyken taşımaz veya düğmesi açık elektrikli aletlere güç vermeniz kaza ihtimalini oldukça artırır.

• **Elektrikli aleti açmadan önce ayar anahtarını veya somun anahtarını sökün.** Elektrikli aletin dönen bir kısmına bir somun anahtarını veya anahtar takılı bırakmak bireysel yaralanmaya neden olabilir.

• **Elektrikli alete uzanmayın. Dayanağı ve dengeyi daima uygun konumda tutun.** Böylece beklenmeyen durumlarda elektrikli alet daha iyi kontrol edilebilir.

• **Uygun kıyafetler giyin. Bol kıyafetler giymeyin veya takı takmayın. Saçlarınızı, kıyafetlerinizi ve eldivenlerinizi hareketli parçalardan uzak tutun.** Bol kıyafetler, takılar veya uzun saç hareketli parçalara sıkışabilir.

• **Cihazlar toz giderme ve toplama ünitelerinin bağlantısı için temin ediliyor ise bu cihazların bağlı olduğundan ve doğru kullanıldığınından emin olun.** Toz toplama işlemi, tozla ilgili tehlikeleri azaltabilir.

• **Aletleri sık kullanmanızdan kaynaklanan alışkanlığın sizi kayıtsızlaştırmasına izin vermeyin ve aletin güvenlik ilkelerini göz ardı etmeyin.** Dikkatsiz bir hareket bir anda ciddi yaralanmaya yol açabilir.

• **Uyarı!** Elektrikli aletler çalışma sırasında elektromanyetik bir alan oluşturabilir. Bu alan bazı koşullarda aktif veya pasif tıbbi implantların işlevini engelleyebi-

liir. Ciddi veya ölümcül yaralanma riskini azaltmak için tıbbi implantları olan kişilerin bu elektrikli aleti çalıştırmadan önce doktorlarına ve tıbbi implant üreticisine danışmalarını tavsiye ederiz.

Elektrikli aletin kullanımı ve bakımı

• **Çocukların yanı sıra ruhsal-fiziksel veya zihinsel yetenekleri yetersiz olan kişiler güvenliklerinden sorumlu bir kişi tarafından gözetim tabii tutulmadan veya elektrikli aletin kullanımını hakkında sorumlu kişiden talimat almadan aleti çalıştıramaz.**

• **Elektrikli aleti kapasitesi dışına zorlamayın. Uygulanmaz işi doğru elektrikli aleti kullanın.** Doğru elektrikli alet, işlemi daha iyi ve daha güvenli bir biçimde ve tasarlandığı hızda gerçekleştirecektir.

• **Açma kapama düğmesi çalışmayan elektrikli aleti kullanmayın.** Düğmeyle kontrol edilemeyen bir elektrikli alet tehlikeli olabilir ve onarılması gerekir.

• **El aletinde ayarlama yapmadan, aksesuarlarını değiştirmeden veya aleti saklamadan önce fişin güç kaynağıyla olan bağlantısını ve / veya pil takımının elektrikli aletle olan bağlantısını kesin.** Bu gibi önleyici güvenlik tedbirleri elektrikli aleti yanlışlıkla başlatma riskini azaltır.

• **Kullanılmayan elektrikli aletleri çocukların erişemeyeceği yerlerde saklayın ve elektrikli aleti veya bu talimatları iyi bilmeyen kişilerin elektrikli aleti çalıştırmasına izin vermeyin.** Eğitim almamış kişilerin elektrikli aletleri kullanması tehlike arz eder.

• **Elektrikli aletlere bakım yapın. Hareketli parçaların hizasızlığını veya takılmasını, parçaların kırılma durumunu ve elektrikli aletlerin çalışmasını etkileyebilecek diğer koşulları kontrol edin.** Elektrikli alet hasar görmüşse kullanmadan önce onarımını sağlayın. Yeterli bakımı yapılmayan elektrikli aletler birçok kazaya neden olabilir.

• **Kesme takımlarının keskinliğini ve temizliğini koruyun.** Doğru bakım yapılan ve kesme uçları keskin olan kesme takımlarının sıkışma ihtimali daha düşüktür ve daha kolay kontrol edilebilir.

• **Elektrikli aleti, aksesuarları ve takım uçlarını vb. bu talimatlara uygun olarak ve çalışma koşullarını ve yapılacak işi dikkate alarak kullanın.** Kullanım amacı farklı elektrikli aletlerin başka bir amaç için kullanılması tehlikeli durumlara neden olabilir.

• **Tutma yerlerini ve kavrama yüzeylerini kuru, temiz ve yağdan ve gresden arındırılmış olarak muhafaza edin.** Kaygan tutma yerleri ve kavrama yüzeyleri güvenli kullanımı ve aletin beklenmeyen durumlarda kontrolünü engeller.

• **Bir elektrikli alet kullanırken lütfen yardımcı tutamağı doğru tutmaya dikkat edin.** Böylece elektrikli aleti daha kolay kontrol edebilirsiniz. Sonuç olarak aleti doğru tutmak kaza veya yaralanma riskini azaltabilir.

Pilli aletin kullanımı ve bakımı

• **Yalnızca imalatçı tarafından belirlenen şarj aletini kullanarak şarj edin.** Tek pil takımı çeşidinde uygun olan bir şarj aleti, başka bir pil takımıyla kullanıldığında yangın riski oluşturabilir.

• **Elektrikli aletleri, yalnızca özel olarak belirtilen pil takımlarıyla kullanın.** Başka pil takımlarının kullanılması yaralanma ve yangın riski oluşturabilir.

• **Pil takımı kullanılmadığı zaman pil takımını tel raptiye, bozuk para, anahtar, çivi, vida veya diğer küçük metal nesnelere gibi bir uçla diğer uç arasında bağlantı oluşturabilecek metal nesnelere uzak tutun.** Pil uçlarını kısa devre yaptırmak yangına veya yanıklara yol açabilir.

- **Pil sıvısı kötü koşullarda pilin dışına çıkabilir; bu durumda pile temas etmekten kaçının. Yanlışlıkla temas edilir ise temas edilen yeri suyla yıkayın. Pil sıvısı göze temas eder ise tıbbi yardım alın.** Pilden çıkan pil sıvısı tahrişe veya yanıklara neden olabilir.
- **Aleti, istemsiz olarak açmaktan kaçının. Pil takımını takmadan önce açma / kapama düğmesinin kapalı konumunda olduğundan emin olun.** Elektrikli aleti, parmağınızı açma / kapama düğmesinin üzerinden taşımaya veya elektrikli aletlere pil takımını takmanız kaza ihtimalini artırır.
- **Pili açmayın.** Devre tehlikesi.
- **Pilin hasar görmesi ve yanlış kullanılması halinde buhar çıkabilir. Temiz hava sahasına çıkın ve şikayetlerinizi bulunuyor ise tıbbi yardım alın.** Çıkan buhar solunum sisteminizi tahriş edebilir.
- **Pil bozuk olduğunda pil sıvısı dışarı çıkabilir ve yakınındaki nesnelere temas edebilir.** Şüphelendiğiniz tüm parçaları kontrol edin. Gerekliğinde bu parçaları temizleyin veya değiştirin.
- **Pili, ısının yanı sıra sürekli güneş ışımından ve yangından koruyun.** Patlama tehlikesi mevcuttur.



UYARI! Tüm güvenlik uyarılarını ve talimatları okuyun.

- **Pil şarj aletini yağıştan ve nemden koruyun.** Pil şarj aletine su girmesi elektrik çarpması riskini artırır.
- **Diğer pilleri şarj etmeyin.** Pil şarj aleti, yalnızca lityum - iyon pillerini listelenen voltaj aralığında şarj etmeye uygundur. Aksi takdirde yangın ve patlama tehlikesi mevcuttur.
- **Pil şarj aletini temiz tutun.** Kirlenme, elektrik çarpması tehlikesi yaratabilir.
- **Her kullanımdan önce pil şarj aletini, kabloyu ve fişi kontrol edin. Arıza tespit edildiğinde pil şarj aletini kullanmayın. Pil şarj aletini kendi başınıza açmayın ve sadece orijinal yedek parçalar kullanan vasıflı personele tamir ettirin.** Hasar görmüş pil şarj aletleri, kablolar ve fişler elektrik çarpması riskini artırır.
- **Pil şarj aletini, kolay tutuşan yüzeyler (ör. kağıt, kumaş vs.) üzerinde veya yanıcı ortamlarda çalıştırmayın.** Pil şarj aleti şarj sırasında ısındığı için yangın tehlikesi mevcuttur.

Servis

- **Elektrikli aletinizin onarımını, yalnızca aynı değişim parçalarını kullanan vasıflı bir onarım elemanına yaptırın.** Böylece elektrikli aletin güvenliği korunacaktır.
- Aksesuarları yağlama ve değiştirme talimatlarına uyun.

Elektrikli aleti çalıştırırken uygulanacak güvenlik esasları

İşletime başlamadan önce

- Düzgün bir şekilde monte edilmemiş veya onaylanmamış değişikliklerden geçmiş güç aletini asla çalıştırmayın.
- Güç aleti, toz ve patlayıcı gaz ve aşındırıcı maddelerin buharlarını içeren alanlarda kullanılmamalıdır.
- Güç aletinin saç kurutmak için kullanılması kati olarak yasaktır sıcak hava akışının sıcaklığı bir ev saç kurutucusunun sıcaklığından çok daha fazladır kötü bir şekilde yanabilirsiniz.

- Güç aletinin kurşun içeren boyaları kaldırmak için kullanılması yasaktır.
- Bir su borusunu çözecekseniz, bunun su borusu olduğundan, gaz borusu olmadığından emin olun. Çünkü bir gaz borusunu ısıtmak patlamaya yol açabilir.

İşletme sırasında



- Güç aletinin yağmur, kar veya yüksek nemli çevrelerde (banyo, sauna, vb.) kullanılması yasaktır.
- Çalıştırırken nozulu kendinize, diğer insanlara veya hayvanlara doğrultmayın ve nozula veya ısıttığınız yüzeye dokunmayın kötü bir şekilde yanabilirsiniz.
- Sıcak hava tabancasının havalandırma deliklerini kapatmayın, sıcak hava tabancasının nozulunu kapatmayın ve nozulu çalışma yüzeyine çok yakın tutmayın bu güç aletinin aşırı ısınmasına ve bozulmasına yol açacaktır.
- Çalışmanın gerçekleştirileceği odada düzgün havalandırma sağlayın çalışma sırasında oluşan gazlar ve buharlar sağlığınıza zararlı olabilir.
- Çalışma sırasında güvenlik gözlükleri ve eldivenleri giyin.
- Sıcak hava akışını uzun bir süre aynı yere doğrultmayın Vernik ve boya kaplamalarının ısı işlemleri yüksek derecede yanıcı gazlar oluşturabilir.
- Yüksek derecede yanıcı sıvıların, gazların ve maddelerin (ahşap, kâğıt, vb.) yanında çalışmayın.
- Hava akışının yüksek sıcaklığından dolayı etraftaki nesnelere tutuşmamasına dikkat edin. Görünmeyen tasarımların bileşenlerinin (ahşap kirişler, yalıtım malzemeleri, vb.) tutuşabileceğini unutmayın.

İşletimin tamamlanmasından sonra

- Son kapatmadan sonra, işçiliklerinin yapıldığı yerleri inceleyin, bozunabilecek maddeleri geride bırakmayın - yangına sebep olabilir.
- Güç aletini çalıştırdıktan sonra, nozulun tamamen soğumasına sağlayın ve ancak o zaman güç aletini kaldırın.

Kılavuzda kullanılan semboller

Kullanım kılavuzunda aşağıdaki semboller kullanılmaktadır. Lütfen anlamlarını unutmayın. Sembollerin doğru yorumlanması, güç aletinin doğru ve güvenli kullanımına imkan verecektir.

Sembol	Anlamı
	Şarjlı sıcak hava tabancası Gri renkle işaretli yerler - yumuşak tutamak (yalıtımlı yüzey).
	Seri numarası etiketi: CT ... - model; XX - üretim tarihi; XXXXXXX - seri numarası.

Sembol	Anlamı
	Tüm güvenlik yönetmeliklerini ve talimatlarını okuyun.
	Koruyucu gözlükler takın.
	Toz maskesi takın.
	Koruyucu eldivenler giyin.
	Bataryayı 45°C üzerinde ısıtmayın. Doğrudan güneş ışığına uzun süreli maruz kalmadan koruyun.
	Bataryayı ev tipi çöp kutularına atmayın.
	Bataryayı ateşin içine atmayın.
	Bataryayı yağmurdan koruyun.
	Çalışma odasının yeterli bir şekilde havalandırılmasını sağlayın.
	Batarya şarj etme süresi.
	Hareket yönü.
	Dönüş yönü.
	Kilitli.
	Kilidi açık.
III	Koruma sınıfı.

Sembol	Anlamı
	Dikkat. Önemli.
	Ürünün AB yönetmeliklerinin ve uyumlu hale getirilmiş AB standartlarının temel gereksinimleriyle uyumlu olduğuna doğrulayan bir işaret.
	Faydalı bilgiler.
	Güç aletini ev tipi çöp kutularına atmayın.

Elektrikli aletin kullanım amacı

Şarjlı sıcak hava tabancası, bir çalışma yüzeyini sıcak hava üfleyerek ısıtmak için tasarlanmıştır.

Motorlu aletin parçaları

- 1 Gövde
- 2 Koruyucu muhafaza
- 3 Nozul
- 4 LED lamba
- 5 Kilit kapatma düğmesi
- 6 Açma / kapatma anahtarı
- 7 Batarya *
- 8 Pil kilidi *
- 9 Pil şarj durumu kontrol düğmesi *
- 10 Pil şarj durumu göstergeleri *
- 11 Katlanabilir klips
- 12 Havalandırma aralıkları
- 13 Şarj cihazı *
- 14 Düz nozul *
- 15 Yansıtıcı nozul *
- 16 Noktasal nozul *
- 17 Gösterge (yeşil) *
- 18 Gösterge (kırmızı) *
- 19 Şarj cihazı etiketi *

* Aksesuar

Tanımlanan ve şekilleri gösterilen aksesuar kısmen teslimat kapsamına dahil değildir.

Elektrikli alet elemanlarını takma ve ayarlama

Elektrikli alet üzerinde herhangi bir iş yapmadan önce pili 7 çıkartın.

Özel nozulların kullanılması (bkz. şek. 1)

Nozul 3 üzerine özel bir nozul yerleştirin ve çalışması için daha uygun bir konuma ayarlamak için gerekirse

döndürün (bkz. şek. 1). Çalışırken düşmemesi için özel bir nozulun düzgün bir şekilde takılması gerektiğini unutmayın.

Özel başlıkların hızlı bir şekilde çıkartılması (bkz. şek. 2)

- Dokunmadan ve soğumalarını beklemeden özel başlıkları **14, 15** veya **16** hızlıca çıkarabilmek için koruyucu muhafazayı **2** döndürün (bkz. şek. 2.2). **Dikkat: özel başlıklar 14, 15 veya 16 çok sıcak olabilir ve yanıklara, yangınlara veya mal hasarına neden olabilir.**
- Başka bir özel başlığı **14, 15** veya **16** takmadan önce koruyucu muhafazayı **2** başlangıç konumuna geri getirin.

Motorlu alet bataryasını şarj etme prosedürü

Elektrikli aleti ilk kez çalıştırma

Elektrikli alet kısmen şarj edilmiş pil 7 ile beraber tedarik edilmektedir. İlk kullanımdan önce, pil 7 tamamen şarj edilmelidir.

Şarj etme işlemi (bkz. şek. 3)

- Batarya kilidine **8** basın ve bataryayı **7** çıkartın (bkz. şek. 3.1).
- Şarj cihazını **13** güç kaynağına bağlayın.
- Bataryayı **7** şarj cihazına **13** yerleştirin (bkz. şek. 3.2).
- Şarj ettikten sonra şarj cihazının **13** bağlantısını güç kaynağından kesin.
- Bataryayı **7** şarj cihazından **13** çıkartın ve bataryayı **7** güç aletine takın (bkz. şek. 3.3).

Şarj cihazı göstergeleri (bkz. şek. 4)

Şarj aleti göstergeleri **17** ve **18** pilin **7** şarj olma işlemi hakkında bilgi verir. **17** ve **18** göstergelerinin sinyalleri etiket **19** (bkz. şek. 4) üzerinde gösterilmektedir.

- Şek. 4.1 - (yeşil gösterge **17** yandığında ve pil **7** şarj cihazına **13** yerleştirilmediğinde) - şarj cihazı **13** güç şebekesine bağlıdır (şarja hazırdır).
- Şek. 4.2 - (yeşil gösterge **17** yanıp söndüğünde ve pil **7** şarj cihazına **13** yerleştirildiğinde) - pil **7** şarj edilmektedir.
- Şek. 4.3 - (yeşil gösterge **17** yandığında ve pil **7** şarj cihazına **13** yerleştirildiğinde) - pil **7** tam olarak şarj olmuştur.
- Şek. 4.4 - (kırmızı gösterge **18** yandığında ve pil **7** şarj cihazına **13** yerleştirildiğinde) - pilin **7** şarj işlemi uygun olmayan sıcaklıktan dolayı sonlandırılmıştır. Sıcaklık koşulları normale döndüğünde şarj işlemi devam edecektir.
- Şek. 4.5 - (kırmızı gösterge **18** yanıp söndüğünde ve pil **7** şarj cihazına **13** yerleştirildiğinde) - pilin **7** şarj işlemi kendi arızasından dolayı sonlandırılmıştır. Daha fazla kullanılması yasak olduğu için arızalı pili **7** değiştirin.



Şarj işlemi sırasında pil 7 ve şarj aleti 13 ısınır, bu normal bir işlemdir.

Elektrikli aleti açma / kapama

Açma:

Elektrikli aleti çalıştırmak için kilit açma düğmesine **5** (sağa veya sola doğru) basın ve bu konumda tutarak açma / kapama düğmesine **6** basın.

Kapama:

Elektrikli aleti kapatmak için, anahtar düğmesini **6** serbest bırakınız.

Motorlu aletin tasarım özellikleri

Sıcaklık koruması (bkz. şek. 5)

Sıcaklık koruma sistemi, aşırı yüklenme sırasında veya pil **7** sıcaklığı **80°C**'yi aştığında elektrikli aletin otomatik olarak devre dışı kalmasını sağlar. Sistem, çalışma koşulları ile uyumluluğun olmaması durumunda elektrikli aletin korunmasını garantiler. Bu koruma sistemi etkinleştirildiğinde, göstergeler **10**, şek. 5'de gösterildiği şekilde **3** saniye boyunca yanıp sönecektir.

Aşırı ısınma koruması (bkz. şek. 5)

Motorun aşırı ısınma koruma sistemi, aşırı ısınma durumunda elektrikli aleti otomatik olarak kapatır. Bu durumda elektrikli aleti yeniden çalıştırmadan önce elektrikli aletin soğumasına izin verin. Bu koruma sistemi etkinleştirildiğinde, göstergeler **10**, şek. 5'de gösterildiği şekilde **3** saniye boyunca yanıp sönecektir.

Aşırı yüklenme koruması (bkz. şek. 5)

Motorun aşırı yüklenme koruma sistemi, anormal derecede yüksek akım çekmesine yol açan bir durumda çalıştırıldığında elektrikli aleti otomatik olarak kapatır. Bu koruma sistemi etkinleştirildiğinde, göstergeler **10**, şek. 5'de gösterildiği şekilde **3** saniye boyunca yanıp sönecektir.

Aşırı boşalma koruması

Pil **7**, aşırı boşalmaya karşı emniyet sistemiyle korunmaktadır. Tamamen boşalma durumunda, elektrikli alet otomatik olarak kapanır. **Dikkat: Pil 7 hasar görebileceğinden, koruma sistemi etkinleştirildiğinde elektrikli aleti çalıştırmaya çalışmayın.**

Pil şarj durumu göstergeleri (bkz. şek. 6)

Düğmenin **9** itilmesiyle beraber göstergeler **10** pilin **7** şarj durumunu gösterir (bkz. şek. 6).

LED lamp

Açma / kapama düğmesi **6** itildiği zaman, LED lambası **4** otomatik olarak yanarak az ışıklı koşullarda çalışmaya imkan sağlar.

Özel başlıkların hızlı bir şekilde çıkartılması

Koruyucu muhafazanın **2** özel tasarımı, dokunmadan ve soğumalarını beklemeden özel başlıkları **14, 15** veya **16** hızlıca çıkarabilmeye imkan tanır.

Katlanabilir klips (bkz. şek. 7)

Katlanabilir klips, örneğin merdivene çıkarken kullanım kolaylığı sağlayabilmesi için elektrikli aleti asmanıza olanak tanır.

Katlanabilir klipsi yukarı kaldırın ve istenilen konuma döndürün (bkz. şek. 7).

Elektrikli alet kullanımıyla ilgili öneriler

Güç aletinin uygulama alanı

Güç aletinin kullanılması, farklı türde işlerin gerçekleştirilmesine imkân verir. Bunlardan bazıları aşağıda listelenmiştir.

- Isı büzüşmeli boruların, lehim konektörlerinin ve sızdırmazlık kelepçelerinin ve elektrikselsel parçaların kısıltılması.
- Akiriklik, PVC, polistiren ürünlerin, boruların, plakaların, profillerin ve yaş tahtaların şekillerinin değiştirilmesi.
- Sörf tahtalarının, kayakların ve diğer spor ekipmanlarının, tamponların ve diğer plastik otomobil parçalarının tamiri.
- Kayakların, mobilyaların cilalanması ve ahşapların antiseptik işlemleri.
- Paslanmış veya sıkı metal vidaların, somunların, civataların, sıkı geçme bağlantıların, ısı büzüşme işlemlerinin gevşetilmesi.
- Termoplastik polimerlerin, PVC ve muşamba zemin malzemelerinin, PVC kaplı kumaşların, branda ve folyoların kaynak işlemleri.
- Lehimleme, kalay kaplama ve lehimli bağlantıların gevşetilmesi.
- Vernik ve boya kaplamalarının kaldırılması.
- Vernik ve boya kaplamalarının, yapışkan ve dolgu bileşenlerinin kurutulması.
- Yapışma süreçlerinin hızlandırılması, yapışkanların aktivasyonu.
- Merdivenlerin, basamakların, kapı kilitlerinin, bagaj kapaklarının, araba kapılarının, su borularının çözülmesinin yanı sıra buzdolabı ve dondurucuların buzlalarının çözülmesi.
- Kûf ve mantar kontrolü, hayvan barınaklarının dezenfeksiyonu.
- Kömürlerin tutuşturulması.

Özel nozulların kullanımı

- Düz nozul **14** büyük alanlı yüzeylere işlem yapmak için tasarlanmıştır.
- Yansıtıcı nozul **15** hava akış yönünü değiştirmek için kullanılır.
- Noktasal nozul **16** küçük alanlı yüzeylerde işlem yapmanın yanı sıra lehimleme için de kullanılır.

Genel öneriler

- Eğer gerekirse, tabanca nozuluna **3** uygun özel bir nozul takın.
- İş performansı için gereken aksesuarları hazırlayın (kazıyıcı, palet bıçağı, fırça, vb.).
- Yukarıda tarif edildiği şekilde elektrikli aleti çalıştırın.
- Çalışmayı bitirdikten sonra elektrikli aleti kapatın.

Farklı türde işler gerçekleştirmek için özel öneriler (bkz. şek. 8-10)

Boya ve kaplamaların çıkarılması (bkz. şek. 8) - düz başlığı **14** takın, kaplama yumuşayana kadar yüzey alanını ısıtın ve spatulayla kaldırın.

Su borularının çözme (bkz. şek. 9) - yansıtıcı nozulu **15** takın. Güç aletini hareket ettirirken, donmuş bir alanı ucundan ortaya doğru ısıtın. Plastik boruları ısıtırken aşırı derecede ısıtmamaya dikkat edin.

Lehimleme (bkz. şek. 10) - noktasal nozulu **16** takın. Lehim macununu lehimleme alanına uygulayın. Malzemeye bağlı olarak, lehimleme alanını 50-120 saniye kadar ısıtın ve sonrasında lehim almasını uygulayın. Lehim almasını iş parçası sıcaklığının altında erimelidir.

Elektrikli aletin bakımı / koruyucu önlemler

Elektrikli alet üzerinde herhangi bir iş yapmadan önce pili 7 çıkartın.

Batarya bakım talimatı

- Batarya **7** tam olarak bitmeden zamanında şarj edin. Düşük güçte çalışmayı durdurun ve derhal şarj edin.
- Batarya **7** dolu olduğunda aşırı şarj etmeyin. Aksi halde dayanım ömrünü kısaltacaktır.
- Bataryayı **7** 10°C ila 40°C (50°F ila 104°F) oda sıcaklığında şarj edin.
- Bataryayı **7** uzun süreli çalışmadığında her 6 ayda bir şarj edin.
- Yıpranmış bataryaları zamanında yenisiyle değiştirin. İmalatta azalma veya motorlu aletin şarj etme sonrasında önemli oranda daha kısa çalışma süresi, bataryanın **7** yaşlandığını ve değiştirme ihtiyacını gösterir. Çalışmalar 0°C'nin altında gerçekleştiriliyorsa, bataryanın **7** daha hızlı boşalacağı dikkate alınmalıdır.
- Kullanım olmadan uzun süreli depolama durumunda, pilin **7** oda sıcaklığında depolanması önerilir, % 50'ye kadar şarj edilmelidir.

Aksesuarlara özen gösterme

Özel başlıkları temiz tutun - Yüzeylerine yapışan tüm malzemeleri temizleyin.

Motorlu aletin temizlenmesi

Motorlu aletin emniyetli biçimde uzun süreli kullanımı için kaçınılmaz koşul, onu temiz tutmaktır. Motorlu aleti, hava deliklerinden **12** çıkan sıkıştırılmış havayla düzenli olarak yıkayın.

Satış sonrası ve uygulama hizmetleri

Satış sonrası hizmetlerimiz ürününüzün bakım ve tamirinin yanı sıra yedek parçalar konusunda da sorularınıza yanıt vermektedir. Servis merkezleri, parça diyagramları ve yedek parçalar hakkındaki bilgiler de www.crown-tools.com adresinde mevcuttur.

Güç aletlerinin nakliyesi

- Nakliye sırasında ambalaj üzerine kesinlikle herhangi bir mekanik darbe gelmemelidir.

• Boşaltma / yükleme sırasında, ambalajı sıkıştırma prensibiyle çalışan herhangi bir türde teknolojinin kullanılmasına izin verilmez.

Li-Ion bataryalar

İçinde bulunan Li-Ion bataryalar Tehlikeli Maddeler Yönetmeliğinin gereksinimlerine tabidir. Kullanıcı ilave gereksinimlere gerek olmadan bataryaların karayoluyla nakliyesini yapabilir.

Üçüncü şahıslar (ör. hava nakliyesi veya nakliye şirketi) tarafından nakliyesi yapılırken, paketlenme ve etiketlemeyle ilgili özel gereksinimlere uyulmalıdır. Nakliyesi yapılacak ürünün hazırlanması için tehlikeli maddeler hakkında bir uzmana danışılması gerekir.

Bataryaları muhafazası hasarlı olmadığında sevk edin. Açıktaki yerleri bantlayın veya maskeleyin, bataryayı ambalajın içinde hareket edemeyecek şekilde paket-

leyin. Daha detaylı ulusal yönetmeliklere de lütfen olabildiğince uyun.

Çevresel koruma



Çöp tasfiyesi yerine hammadde kazanımı.

Çevre ile dost geri dönüşüm işlemi için motorlu alet, aksesuarları ve paketlenme malzemeleri ayrılmalıdır.

Değişik malzemenin tam olarak ayrılıp, yeniden değerlendirme işlemine sokulabilmesi için, plastik parçalar işaretlenmiştir.

Bu kullanım talimatı da, klor kullanılmadan ağartılmış, yeniden dönüşümlü kâğıda basılmıştır.

Dane techniczne elektronarzędzia

Opalarka akumulatorowa		CT60001HX-4
Kod elektronarzędzia		patrz strona 9
Napięcie znamionowe	[V]	20 *
Typ baterii		Li-Ion
Czas ładowania baterii	[min]	60
Pojemność baterii	[Ah]	4
Temperatura	[°C]	550
Przepływ powietrza	[l/min]	200
Waga	[kg] [funty]	1,3 2.87
Klasa bezpieczeństwa		III
Ciężenie akustyczne	[dB(A)]	—
Moc akustyczna	[dB(A)]	—
Obciążenie wibracjami	[m/s ²]	—

* Maksymalne napięcie początkowe akumulatora (mierzone bez obciążenia) wynosi 20 Voltów. Napięcie nominalne wynosi 18 Voltów.

Informacja dot. hałasu



Zawsze używaj ochronnika słuchu, jeżeli ciśnienie akustyczne przewyższa 85 dB(A).

CE Deklaracja zgodności

Oświadczamy z pełną odpowiedzialnością, że produkt przedstawiony w rozdziale "Dane techniczne elektronarzędzia" odpowiada wymaganiom następujących dyrektyw: 2006/95/EC, 2004/108/EC wraz ze zmianami oraz następujących norm:

EN 60335-1:2012+A11+A13+A1+A14+A2,

EN 60335-2-45:2002+A1+A2,

EN 62233:2008,

EN 55014-1:2017+A11:2020,

EN 55014-2:2015.

Menedżer
certyfikacji

Wu Cunzhen

Merit Link International AG
Stabio, Szwajcaria, 14.05.2021

Ogólne zasady bezpieczeństwa



OSTRZEŻENIE! Przeczytać wszystkie ostrzeżenia dotyczące bezpieczeństwa oraz wszystkie instrukcje. Nieprzestrzeganie instrukcji i ostrzeżeń może skutkować porażeniem prądem elektrycznym, pożarem i / lub poważnymi obrażeniami.

Wszystkie ostrzeżenia i instrukcje zachować do użytku w przyszłości.

Określenie "elektronarzędzie" w ostrzeżeniach dotyczy Twojego narzędzia (przewodowego) zasilanego z sieci elektrycznej lub narzędzia (bezprowodowego) zasilanego z akumulatora.

Bezpieczeństwo w miejscu pracy

- **Zapewnić czystość i dobre oświetlenie w miejscu pracy.** Zagrażone lub nieoświetlone miejsca są przyczyną wypadków.
- **Nie używać elektronarzędzi w atmosferze wybuchowej, jak obecność palnych cieczy, gazów lub pyłów.** Elektronarzędzie wytwarza iskry, które mogą spowodować zapłon pyłów lub oparów.
- **Podczas pracy elektronarzędziem utrzymywać z dala dzieci i postronnych obserwatorów.** Odwrócenie uwagi może spowodować utratę kontroli nad narzędziem.

Bezpieczeństwo elektryczne

- **Wtyczka przewodu zasilania elektronarzędzia musi pasować do gniazda. Nigdy nie przerabiać w**



OSTRZEŻENIE - Aby zmniejszyć ryzyko zranienia, użytkownik musi przeczytać instrukcję obsługi!

zaden sposób wtyczki. Nie używać wtyczek przejściowych do uzmienników elektronarzędzi. Nieprzerabiane wtyczki pasujące do gniazda zmniejszają ryzyko porażenia prądem elektrycznym.

- **Unikać kontaktu ciała z uzmiennionymi powierzchniami, jak rury, grzejniki, kuchenki i lodówki.** Uzmiennione ciało zwiększa ryzyko porażenia prądem elektrycznym.

- **Nie narażać elektronarzędzia na działanie deszczu lub wilgoci.** Woda w elektronarzędziu zwiększa ryzyko porażenia prądem elektrycznym.

- **Nie uszkodzić przewodu zasilania. Nigdy nie używać przewodu zasilania do zawieszania, ciągnięcia lub wyłączania elektronarzędzia. Trzymać przewód z dala od źródeł ciepła, olejem, ostrych krawędzi lub wirujących części.** Uszkodzony lub poplątany przewód zwiększa ryzyko porażenia prądem elektrycznym.

- **Podczas używania elektronarzędzia na zewnątrz domu stosować przedłużacze przystosowane do użytku na zewnątrz.** Używanie przewodów przystosowanych do pracy na zewnątrz zmniejsza ryzyko porażenia prądem elektrycznym.

- **W przypadku, gdy używanie elektronarzędzia w środowisku wilgotnym jest nieuniknione, jako ochronę przed napięciem zasilania należy stosować urządzenie różnicowo prąd owe (RCD).** Zastosowanie RCD zmniejsza ryzyko porażenia prądem elektrycznym. UWAGA! Termin "urządzenie różnicowoprądowe (RCD)" można zastąpić terminem "wyłącznik prądu ziemnozwarciowego (GFCI)" lub "wyłącznik prądu upływowego (ELCB)".

- **Ostrzeżenie!** Nigdy nie dotykaj metalowych powierzchni na przekładni, osłonie, obudowie, ponieważ w przypadku awarii części te mogą znaleźć się pod napięciem i spowodować porażenie prądem elektrycznym.

Bezpieczeństwo użytkownika

- **Zawsze zachowywać czujność, patrzeć, co się robi i kierować się zdrowym rozsądkiem podczas używania elektronarzędzia. Nie używać elektronarzędzia, jeśli użytkownik jest zmęczony, pod wpływem narkotyków, alkoholu lub leków.** Moment nieuwagi podczas pracy elektronarzędziem może spowodować poważne obrażenia użytkownika.

- **Stosować środki ochrony indywidualnej. Zawsze nosić okulary ochronne.** Środki ochrony indywidualnej takie, jak maski przeciwpyłowe, bezpośrednie obuwie ochronne, kask lub nasłucharki przeciwhałasowe stosowane odpowiednio do sytuacji zmniejszają ryzyko obrażenia użytkownika.

- **Zapobiegać przypadkowemu uruchomieniu elektronarzędzia. Przed podłączeniem do gniazda zasilania i / lub akumulatora, podnoszeniem lub przenoszeniem elektronarzędzia upewnić się, że wyłącznik znajduje się w położeniu wyłączonym "OFF".** Przenoszenie elektronarzędzia z palcem na wyłączniku lub zasilanie elektronarzędzia z wyłącznikiem w położeniu włączonym "ON" może być przyczyną poważnego wypadku.

- **Przed uruchomieniem elektronarzędzia usunąć klucze służące do regulacji narzędzia.** Klucz założony na wirującą część elektronarzędzia może spowodować poważne obrażenia osób.

- **Podczas pracy nie przechylać się nadmiernie. Zawsze zachowywać prawidłowe ustawienie stóp i równowagę.** Zapewni to lepsze panowanie nad elektronarzędziem w niespodziewanych sytuacjach.

- **Ubierać się odpowiednio. Nie nosić luźnych ubrań lub biżuterii. Utrzymywać włosy, odzież i rękawice z dala od wirujących części.** Luźna odzież, biżuteria lub długie włosy mogą zostać wciągnięte przez poruszające się części narzędzia.

- **Jeżeli narzędzia są dostosowane do podłączenia urządzeń wyciągających i zbierających pyły, zapewnić, aby zostały podłączone i prawidłowo używane.** Używanie urządzeń do zbierania pyłów może zmniejszyć zagrożenia związane z obecnością pyłów.

- **Nie pozwól, aby doświadczenie zdobyte w wyniku częstego używania narzędzi wprowadziło Cię w stan samozadowolenia i lekceważenia zasad bezpieczeństwa.** Nieostrożne działanie może spowodować poważne obrażenia w ciągu ułamka sekundy.

- **Ostrzeżenie!** Elektronarzędzia wytwarzają podczas pracy pole elektromagnetyczne. Pole to może w pewnych warunkach zakłócać działanie pasywnych lub aktywnych implantów medycznych. Aby zredukować ryzyko poważnych lub śmiertelnych obrażeń, radzimy osobom z implantami medycznymi skonsultować się z lekarzem lub producentem implantu przed użyciem tego elektronarzędzia.

Używanie i konserwowanie elektronarzędzia

- Osoby o obniżonych zdolnościach psychofizycznych lub mentalnych oraz dzieci nie mogą używać elektronarzędzia, jeśli nie są nadzorowane lub poinstruowane o obsłudze elektronarzędzia przez osoby odpowiedzialne za ich bezpieczeństwo.

- **Nie przeciążać elektronarzędzia. Używać elektronarzędzia prawidłowo do danego zastosowania.** Prawidłowo dobrane elektronarzędzie wykona pracę lepiej, bezpieczniej i z szybkością, do jakiej zostało zaprojektowane.

- **Nie używać elektronarzędzia, jeśli jego wyłącznik nie działa prawidłowo.** Każde elektronarzędzie, którego nie można kontrolować wyłącznikiem, jest niebezpieczne i musi być naprawione.

- **Przed rozpoczęciem wykonywania jakichkolwiek regulacji, wymiany wyposażenia lub przed odstawieniem elektronarzędzia odłączyć przewód zasilania i / lub akumulator od elektronarzędzia.** Takie zapobiegawcze środki bezpieczeństwa zmniejszają ryzyko przypadkowego uruchomienia elektronarzędzia.

- **Przechowywać elektronarzędzie w miejscu niedostępnym dla dzieci i nie pozwolić, aby osoby niezaznajomione z elektronarzędziem lub instrukcją obsługi używały go.** Elektronarzędzia w rękach nieprzeszkolonych użytkowników są niebezpiecznymi urządzeniami.

- **Konserwować elektronarzędzia. Sprawdzać, czy części ruchome nie są zakleszczone lub przesunięte względem osi, czy nie ma pęknięć lub innych objawów, które mogą zakłócać prawidłowe działanie elektronarzędzia.** Niekonserwowane elektronarzędzia są przyczyną wielu wypadków.

- **Zapewnić, aby narzędzia tnące były ostre i czyste.** Prawidłowo konserwowane narzędzia tnące z ostrymi krawędziami tnącymi rzadziej zakleszczają się i łatwiej jest nimi operować.

- **Używać elektronarzędzia, wyposażenia, wiertel itd. zgodnie z niniejszymi instrukcjami, z uwzględnieniem warunków i typu wykonywanej pracy.** Używanie elektronarzędzia do prac innych niż te, do jakich zostało zaprojektowane, może doprowadzić do powstania niebezpiecznych sytuacji.

- **Uchwyty i powierzchnie trzymania elektronarzędzia utrzymywać suche, czyste i pozbawione oleju lub smaru.** Śliskie uchwyty i powierzchnie trzymania uniemożliwią bezpieczne operowanie i panowanie nad narzędziem w niespodziewanych sytuacjach.
- Należy pamiętać, aby podczas używania elektronarzędzia prawidłowo trzymać dodatkowy uchwyt, który bardzo pomaga w operowaniu elektronarzędziem. Prawidłowe trzymanie elektronarzędzia zmniejsza ryzyko wypadków lub obrażeń.

Używanie i konserwacja narzędzia akumulatorowego

- **Ładować akumulator tylko ładowarką określoną przez producenta.** Ładowarka odpowiednia dla jakiegoś typu akumulatora może stwarzać ryzyko pożaru, gdy jest używana do ładowania akumulatora innego typu.
- **Używać elektronarzędzi tylko z akumulatorami przeznaczonymi do tych narzędzi.** Używanie innych akumulatorów może stwarzać ryzyko zranienia i pożaru.
- **Gdy akumulator nie jest używany, przechowywać go z dala od różnych przedmiotów metalowych, jak spinacze do papieru, monety, klucze, gwoździe, śruby lub inne małe przedmioty metalowe, które mogą spowodować zwarcie między zaciskami akumulatora.** Zwarcie zacisków akumulatora może spowodować oparzenia lub pożar.
- **W warunkach nieprawidłowego użytkowania, z akumulatora może wytrysnąć płyn - unikać kontaktu z nim. W przypadku kontaktu, przepłukać miejsce kontaktu wodą. Jeżeli płyn z akumulatora dostanie się do oczu, skoryzować z pomocy lekarza.** Płyn, który wydostał się z akumulatora może spowodować podrażnienia lub oparzenia.
- **Zapobiegać przypadkowemu włączeniu. Przed włożeniem akumulatora upewnić się, że wyłącznik narzędzia znajduje się w położeniu OFF (wyłączony).** Przenoszenie elektronarzędzia z palcem na wyłączniku lub wkładanie akumulatora do elektronarzędzia z wyłącznikiem w położeniu ON (włączony) może doprowadzić do wypadku.
- **Nie otwierać akumulatora.** Niebezpieczeństwo spowodowania zwarcia.
- **W przypadku uszkodzenia lub nieprawidłowego używania akumulatora mogą z niego wydobywać się opary. W przypadku złego samopoczucia, wyjść na świeże powietrze i zasięgnąć pomocy lekarza.** Opary mogą podrażnić układ oddechowy.
- **W przypadku uszkodzenia akumulatora może się z niego wylać płyn i wejść w kontakt z sąsiednimi komponentami.** Sprawdzić każdą zalaną część. Oczyścić ją lub wymienić, jeśli trzeba.
- **Chronić akumulator przed działaniem źródeł ciepła, również przed ciągłym działaniem promieni słonecznych i obecnością ognia.** Ponieważ mogą one być przyczyną wybuchu.



OSTRZEŻENIE! Przeczytać wszystkie instrukcje i ostrzeżenia dotyczące bezpieczeństwa.

- **Chronić ładowarkę akumulatora przed deszczem i wilgocią.** Dostanie się wody do wnętrza ładowarki stwarza ryzyko porażenia prądem elektrycznym.
- **Nie ładować innych akumulatorów.** Ta ładowarka przeznaczona jest do ładowania tylko akumulatorów litowo-jonowych w danym zakresie napięcia. Ładowa-

nie innych akumulatorów może być przyczyną pożaru i wybuchu.

- **Utrzymywać ładowarkę w czystości.** Zabrudzenia stwarzają ryzyko porażenia prądem elektrycznym.
- **Przed użyciem sprawdzić stan ładowarki, jej przewod zasilania i wtyk. W przypadku stwierdzenia uszkodzeń, nie używać ładowarki. Nie otwierać ładowarki samemu, oddawać ją do naprawy tylko w wykwalifikowanym serwisie używającym oryginalnych części.** Uszkodzone ładowarki, przewody i wtyki zwiększają ryzyko porażenia prądem elektrycznym.
- **Nie używać ładowarki akumulatora na powierzchniach łatwopalnych (np. papier, tkaniny, etc.) lub w łatwopalnym środowisku.** Ładowarka podczas pracy nagrzewa się i istnieje ryzyko spowodowania pożaru.

Serwis

- **Elektronarzędzie musi być serwisowane przez osobę wykwalifikowaną i z użyciem tylko identycznych części zamiennych.** Zapewni to zachowanie bezpieczeństwa działania elektronarzędzia.
- **Przestrzegać instrukcji dotyczących smarowania i wymiany wyposażenia.**

Zalecenia bezpieczeństwa podczas pracy elektronarzędziem

Przed rozpoczęciem pracy

- Nigdy nie używać elektronarzędzia, które nie jest prawidłowo zmontowane lub zostało poddane niezatwierdzonej modyfikacji.
- Elektronarzędzia nie wolno używać w miejscach zapyłonych, w obecności gazów wybuchowych i par substancji żrących.
- Nie wolno używać elektronarzędzia do suszenia włosów - temperatura strumienia gorącego powietrza jest dużo wyższa niż temperatura powietrza z suszarki do włosów - można się niebezpiecznie poparzyć.
- Nie wolno używać elektronarzędzia do usuwania farb zawierających ołów.
- W przypadku rozmrażania rury wodociągowej upewnić się, że jest to na pewno rura wodociągowa, a nie rura gazowa, ponieważ nagrzewanie rury gazowej może spowodować eksplozję.

W czasie pracy elektronarzędziem

- Nie wolno używać elektronarzędzia w warunkach padającego deszczu, śniegu lub w pomieszczeniach o dużej wilgotności (łazienki, sauny itd.).
- Podczas pracy nie kierować dyszy ku sobie, na innych ludzi lub zwierzęta oraz nie dotykać dyszy lub nagrzewanej powierzchni - można się niebezpiecznie poparzyć.
- Nie zasłaniać otworów wlotu powietrza pistoletu na gorące powietrze, nie zasłaniać dyszy oraz nie trzymać dyszy zbyt blisko obrabianej powierzchni - spowoduje to przegrzanie się elektronarzędzia i jego uszkodzenie.
- Zapewnić dobrą wentylację pomieszczenia, w którym używany jest pistolet na gorące powietrze - gazy i opary wytwarzane podczas pracy mogą być szkodliwe dla zdrowia.

- Podczas pracy używać ochronnych okularów i rękawic.
- Nie kierować strumienia gorącego powietrza przez dłuższy czas w to samo miejsce - nagrzewanie pokryć z lakieru lub farby może wytwarzać bardzo palne gazy.
- Nie pracować w pobliżu łatwopalnych gazów, cieczy i materiałów (drewno, papier itd.).
- Pamiętać o możliwości zapalenia się pobliskich przedmiotów w wyniku kontaktu ze strumieniem powietrza o wysokiej temperaturze. Pamiętać, że niewidoczne składniki różnych przedmiotów (drewniane zdwigary, materiały izolacyjne itp.) mogą się również zapalić.

Po zakończeniu pracy

- Po ostatecznym zakończeniu pracy sprawdzić miejsce, w którym prace były prowadzone, nie pozostawiać stygnących przedmiotów - mogą spowodować pożar.
- Po zakończeniu pracy elektronarzędziem odczekać, aż dysza ostygnie całkowicie, i dopiero wtedy zabrać elektronarzędzie.

Symbole stosowane w instrukcji

Należy zapamiętać znaczenie następujących symboli stosowanych w instrukcji obsługi. Poprawna interpretacja symboli pozwoli na właściwe i bezpieczne użycie elektronarzędzia.

Symbol	Znaczenie
	Opalarka akumulatorowa Sektory szare - miękki uchwyt (z izolowaną powierzchnią).
	Naklejka z numerem seryjnym: CT ... - model; XX - data produkcji; XXXXXXX - numer seryjny.
	Należy przeczytać wszystkie instrukcje dotyczące bezpieczeństwa.
	Nosić gogle ochronne.
	Nosić maskę przeciwpyłową.
	Nosić rękawice ochronne.

Symbol	Znaczenie
	Nie ogrzewać baterii powyżej temperatury 45°C. Nie wystawiać jej na bezpośrednie działanie promieni słonecznych.
	Nie wyrzucać baterii do śmieci domowych.
	Nie wrzucać baterii do ognia.
	Chronić baterię przed deszczem.
	Należy zapewnić odpowiednią wentylację pomieszczenia.
	min Czas ładowania baterii.
	Kierunek ruchu.
	Kierunek obrotów.
	Zablokowany.
	Odblokowany.
III	Klasa ochrony.
	Uwaga. Ważne.
CE	Znak oznaczający, że produkt jest zgodny z podstawowymi wymogami dyrektyw UE i zharmonizowanych norm UE.
	Pomocne informacje.
	Nie wyrzucać elektronarzędzia do śmieci domowych.

Przeznaczenie elektronarzędzia

Akumulatorowa dmuchawa gorącego powietrza jest przeznaczona do nagrzewania obrabianej powierzchni za pomocą strumienia gorącego powietrza.

Części składowe elektronarzędzia

- 1 Obudowa
- 2 Osłona
- 3 Dysza
- 4 Lampa LED
- 5 Przycisk odblokowujący
- 6 Przełącznik wł. / wył.
- 7 Bateria *
- 8 Zamek akumulatora *
- 9 Przycisk kontroli stanu naładowania akumulatora *
- 10 Wskaźniki stanu naładowania akumulatora *
- 11 Chowany zaczep
- 12 Wloty wentylacyjne
- 13 Ładowarka *
- 14 Dysza płaska *
- 15 Dysza refleksyjna *
- 16 Dysza punktowa *
- 17 Wskaźnik (zielony) *
- 18 Wskaźnik (czerwony) *
- 19 Tabliczka informacyjna ładowarki *

* Opcjonalnie

Nie wszystkie akcesoria zilustrowane lub opisane są włączone do standardowej opcji.

Montaż i regulacja elementów elektronarzędzia

Przed rozpoczęciem jakichkolwiek interwencji w elektronarzędziu wyjąć akumulator 7.

Używanie dysz specjalnych (patrz rys. 1)

Nałożyć dyszę specjalną na dyszę 3 i obrócić ją. Jeśli trzeba, ustawić ją w położenie najbardziej odpowiednie do wykonywanej pracy (patrz rys. 1). Należy pamiętać, że dysza specjalna musi być założona równo, tak aby nie spadała podczas wykonywania pracy.

Szybka wymiana specjalnych dyszy (patrz rys. 2)

- Obrócić osłonę 2, aby szybko zdjąć specjalną dyszę 14, 15 lub 16 bez dotykania jej i czekać, aż ostygnie (patrz rys. 2.2). **Uwaga: specjalne dysze 14, 15 lub 16 mogą być bardzo gorące i mogą spowodować oparzenia, pożar lub zniszczenie mienia.**
- Przed zamontowaniem innej specjalnej dyszy 14, 15 lub 16 obrócić osłonę 2 w jej początkowe położenie.

Procedura ładowania baterii narzędzia elektrycznego

Przygotowanie elektronarzędzia do pracy

Elektronarzędzie dostarczane jest z częściowo naładowanym akumulatorem 7. Przed pierwszym

użyciem akumulator 7 należy całkowicie naładować.

Proces ładowania (patrz rys. 3)

- Nacisnąć blokadę akumulatora 8 i wyjąć akumulator 7 (patrz rys. 3.1).
- Podłączyć ładowarkę 13 do zasilania.
- Włożyć akumulator 7 do ładowarki 13 (patrz rys. 3.2).
- Odłączyć ładowarkę 13 od zasilania po zakończeniu ładowania.
- Wyjąć akumulator 7 z ładowarki 13 i włożyć akumulator 7 do elektronarzędzia (patrz rys. 3.3).

Wskaźniki ładowarki (patrz rys. 4)

Wskaźniki 17 i 18 informują o stanie procesu ładowania akumulatora 7. Sygnały wskaźników 17 i 18 przedstawione są na tabliczce informacyjnej 19 (patrz rys. 4).

- Rys. 4.1 - (wskaźnik zielony 17 świeci, akumulator 7 nie jest włożony do ładowarki 13) - ładowarka 13 jest podłączona do sieci elektrycznej (gotowa do ładowania).
- Rys. 4.2 - (wskaźnik zielony 17 miga, akumulator 7 jest włożony do ładowarki 13) - akumulator 7 jest w trakcie ładowania.
- Rys. 4.3 - (wskaźnik zielony 17 świeci, akumulator 7 jest włożony do ładowarki 13) - akumulator 7 jest całkowicie naładowany.
- Rys. 4.4 - (wskaźnik czerwony 18 świeci, akumulator 7 jest włożony do ładowarki 13) - proces ładowania akumulatora 7 został zatrzymany z powodu nieprawidłowej temperatury. Gdy temperatura powróci do normalnego poziomu, ładowanie zostanie wznowione.
- Rys. 4.5 - (wskaźnik czerwony 18 miga, akumulator 7 jest włożony do ładowarki 13) - proces ładowania akumulatora 7 został zatrzymany z powodu uszkodzonego akumulatora. Wymienić uszkodzony akumulator 7, używanie uszkodzonego akumulatora jest zabronione.



Podczas ładowania akumulator 7 i ładowarka 13 nagrzewają się znacznie - jest to normalne zjawisko.

Włączanie / wyłączanie elektronarzędzia

Włączanie:

Aby włączyć elektronarzędzie, przesunąć przycisk blokady 5 (w prawo lub w lewo) i trzymając go w tym położeniu nacisnąć wyłącznik 6.

Wyłączanie:

Aby wyłączyć elektronarzędzie, zwolnić przycisk wyłącznika 6.

Cechy konstrukcyjne narzędzia elektrycznego

Zabezpieczenie temperaturowe (patrz rys. 5)

Układ zabezpieczenia temperaturowego zapewnia automatyczne wyłączenie elektronarzędzia w przypadku przecięcia go lub gdy temperatura akumulatora 7 przekroczy 80°C. Układ ten zapewnia ochronę elektronarzędzia przed uszkodzeniem w przypadku niezgodności z wymaganymi warunkami pracy.

Gdy zadziałało to zabezpieczenie, wskaźniki **10** będą migać, jak pokazano na rys. 5, przez 3 sekundy.

Zabezpieczenie przed przegrzaniem (patrz rys. 5)

Układ zabezpieczający przed przegrzaniem automatycznie wyłącza silnik elektronarzędzia, gdy silnik osiągnie nadmierną temperaturę. W takim przypadku pozostawić elektronarzędzie, aby wystygło przed ponownym włączeniem.

Gdy zadziałało to zabezpieczenie, wskaźniki **10** będą migać, jak pokazano na rys. 5, przez 3 sekundy.

Zabezpieczenie przed przeciążeniem (patrz rys. 5)

Układ zabezpieczający przed przeciążeniem automatycznie wyłącza silnik elektronarzędzia, gdy silnik jest używany w sposób powodujący pobór nienormalnie dużego prądu.

Gdy zadziałało to zabezpieczenie, wskaźniki **10** będą migać, jak pokazano na rys. 5, przez 3 sekundy.

Zabezpieczenie przed nadmiernym rozładowaniem

Akumulator **7** jest chroniony przez układ zabezpieczający przed głębokim rozładowaniem. W przypadku rozładowania akumulatora elektronarzędzie jest automatycznie wyłączane. **Uwaga: nie próbować włączać elektronarzędzia, gdy zadziałał układ zabezpieczający, ponieważ akumulator 7 może ulec uszkodzeniu.**

Wskaźnik stanu naładowania akumulatora (patrz rys. 6)

Gdy zostanie naciśnięty przycisk **9**, wskaźniki stanu naładowania **10** przedstawiają stan naładowania akumulatora **7** (patrz rys. 6).

Lampa LED

Po naciśnięciu wyłącznika **6** lampa LED **4** włącza się, umożliwiając wykonywanie pracy w warunkach słabego oświetlenia.

Szybka wymiana specjalnych dyszy

Specjalna konstrukcja osłony **2** umożliwia szybką wymianę specjalnych dyszy **14**, **15** lub **16** bez dotykania ich i czekania, aż ostygną.

Chowany zaczepek (patrz rys. 7)

Chowany zaczepek umożliwia wieszanie elektronarzędzia, co jest bardzo wygodne, np. podczas wchodzenia po schodach itp.

Wysunąć do góry chowany zaczepek i obrócić go w wymagane położenie (patrz rys. 7).

Zalecenia dotyczące posługiwania się elektronarzędziem

Zakres zastosowań elektronarzędzia

Zastosowanie tego elektronarzędzia umożliwia wykonywanie różnego rodzaju prac. Niektóre z nich są wymienione poniżej.

- Obkurczanie rurek termokurczliwych, lutowanie złączy i zacisków uszczelnień i komponentów elektrycznych.

- Kształtowanie wyrobów z akrylu, PVC, polistyrenu, rur, płyt, profili i mokrego drewna.
- Naprawianie desek surfingowych, nart i innego wyposażenia sportowego, naprawianie zderzaków i innych części samochodowych z tworzyw sztucznych.
- Woskowanie nart, mebli oraz obróbka antyseptyczna drewna.
- Luzowanie zardzewiałych lub zaciśniętych nakrętek i śrub metalowych, połączeń pasowanych skurczowo, obróbka termokurczliwa.
- Zgrzewanie termoplastycznych polimerów, wykładzin podłogowych z PVC i linoleum, tkanin powlekanych PVC, plandek i folii.
- Lutowanie, cynowanie i rozłączanie złączy lutowniczych.
- Usuwanie warstw farby lub lakieru.
- Suszenie pokryć malowanych farbą lub lakierem, suszenie klejów i mas wypełniających ubytki.
- Przyspieszanie procesu klejenia, aktywowanie klejów.
- Odmrażanie drabin, schodów, zamków drzwiowych, bagażników, drzwi samochodów, rur wodociągowych oraz rozmrażanie lodówek i zamrażarek.
- Usuwanie pleśni i grzybów, dezynfekcja pomieszczeń dla zwierząt.
- Podpalanie węgla drzewnego.

Zastosowanie specjalnych dysz

- Dysza płaska **14** jest przeznaczona do obróbki dużych, szerokich powierzchni.
- Dysza refleksyjna **15** jest używana do zmiany kierunku strumienia powietrza.
- Dysza punktowa **16** służy do obróbki małych powierzchni oraz do lutowania.

Zalecenia ogólne

- Jeśli trzeba, nałożyć odpowiednią dyszę specjalną na dyszę pistoletu **3**.
- Przygotować akcesoria potrzebne do wykonania pracy (skrobak, szpachla, szcotka itp.).
- Włączyć elektronarzędzie, jak opisano wyżej.
- Po zakończeniu pracy wyłączyć elektronarzędzie.

Zalecenia specjalne podczas wykonywania różnych prac (patrz rys. 8-10)

Usuwanie powłok malarskich i pokryć (patrz rys. 8) - założyć dyszę płaską **14**, nagrzać powierzchnię, aż powłoka zmięknie i usunąć ją szpachelką.

Odmrażanie rur wodociągowych (patrz rys. 9) - założyć dyszę refleksyjną **15**. Przesuwając elektronarzędzie, nagrzewać zamrożoną strefę od krawędzi do środka. Podczas nagrzewania rur z tworzyw sztucznych uważać, aby ich nie przegrzać.

Lutowanie (patrz rys. 10) - założyć dyszę punktową **16**. Na lutowane powierzchnie nałożyć pastę lutowniczą. W zależności od materiału nagrzewać lutowany obszar przez 50-120 sekund, następnie nałożyć lutowie. Lutowie musi się roztopić pod wpływem temperatury lutowanego elementu.

Konserwacja elektronarzędzia / profilaktyka

Przed rozpoczęciem jakichkolwiek interwencji w elektronarzędziu wyjąć akumulator 7.

Instrukcje konserwacji akumulatora

- Ładować, zanim akumulator **7** wyczerpie się całkowicie. Przy słabym zasilaniu przerwać pracę i naładować akumulator.
- Nie przeładowywać akumulatora **7**, skróci to jego żywotność.
- Akumulator **7** ładować w temperaturze pokojowej od 10°C do 40°C (50°F - 104°F).
- Akumulator **7** ładować co 6 miesięcy, jeśli nie jest wykorzystywany przez dłuższy czas.
- Wymieniać zużyte baterie w odpowiednim czasie. Zmniejszenie efektywności lub znaczne skrócenie czasu działania narzędzia elektrycznego po naładowaniu baterii wskazuje na starzenie się baterii **7** i konieczność jej wymiany. Należy wziąć pod uwagę fakt, że bateria **7** może rozładowywać się szybciej, jeśli pracuje w temperaturze poniżej 0°C.
- W przypadku dłuższego przechowywania bez użycia zalecamy przechowywać akumulator **7** w temperaturze pokojowej, naładowany do 50%.

Konserwacja akcesoriów

Dbać o czystość specjalnych dysz - usuwać pozostałości przylegających do nich materiałów.

Czyszczenie narzędzia elektrycznego

Nieodzownym warunkiem bezpiecznej i długotrwałej eksploatacji narzędzia elektrycznego jest zachowanie go w czystości. Regularnie czyścić narzędzie elektryczne strumieniem sprężonego powietrza, kierując go na otwory powietrza **12**.

Usługi posprzedażne

Nasz serwis posprzedażny odpowie na Państwa pytania dotyczące konserwacji i naprawy produktu oraz części zamiennych. Informacje dotyczące centrów

serwisowych, schematów i części zamiennych można znaleźć na stronie: www.crown-tools.com.

Transport elektronarzędzi

- W żadnym wypadku nie dopuścić do uderzeń mechanicznych podczas transportu.
- Do załadunku lub rozładunku nie stosować urządzeń zaciskających.

Baterie Li-Ion

Baterie Li-Ion podlegają regulacjom prawnym dotyczącym towarów niebezpiecznych. Użytkownik może je przewozić transportem drogowym bez specjalnych wymogów.

Jeśli są przewożone przez strony trzecie (np. transportem lotniczym lub przez agencję spedycyjną), należy zastosować odpowiednie opakowanie i oznaczenia. Przed wysłaniem produktu należy skonsultować się ze specjalistą ds. materiałów niebezpiecznych.

Baterie można transportować tylko wtedy, gdy ich obudowa nie jest uszkodzona. Należy okleić otwarte styki i tak zapakować baterię, aby nie przesunęła się w opakowaniu. Należy stosować się również do szczegółowych przepisów krajowych.

Ochrona środowiska



Przetwarzaj surowce zamiast je wyrzucać.

Elektronarzędzie, akcesoria i opakowanie muszą być rozdzielone w celu przyjaznego dla środowiska przetworzenia ich.

Elementy plastikowe są oznakowane wg kategorii recyklingu.

Te instrukcje są wydrukowane na wtórnie przetworzonym papierze, wyprodukowanym bez użycia chloru.

Zastrzega się możliwość wprowadzania zmian.

Polski

Specifikace elektronářadí

Akumulátorová opalovací pistole

CT60001HX-4

Číslo elektronářadí

viz strana 9

Jmenovité napětí

[V]

20 *

Typ akumulátoru

Li-Ion

Doba nabíjení akumulátoru

[min]

60

Kapacita akumulátoru

[Ah]

4

Teplota

[°C]

550

Proudění vzduchu

[l/min]

200

Hmotnost

[kg]
[lb]

1,3
2.87

Třída bezpečnosti

III

Akustický tlak

[dB(A)]

—

Výkon zvuku

[dB(A)]

—

Váhové vibrace

[m/s²]

—

* Maximální počáteční napětí baterie (měřeno bez pracovního zatížení) je 20 V. Jmenovité napětí je 18 V.

Informace o hluku



Překračuje-li akustický tlak hodnotu 85 dB(A), používejte vždy ochranu sluchu.

CE Prohlášení o shodě

Prohlašujeme na výhradní zodpovědnost, že výrobek popsáný v části "Specifikace elektronářadí" splňuje všechna příslušná ustanovení směrnice 2006/95/EC, 2004/108/EC včetně jejich změn a je v souladu s následujícími normami:

EN 60335-1:2012+A11+A13+A1+A14+A2,

EN 60335-2-45:2002+A1+A2,

EN 62233:2008,

EN 55014-1:2017+A11:2020,

EN 55014-2:2015.

Manažer
certifikace

Wu Cunzhen

Merit Linq International AG
Stabio, Švýcarsko, 14.05.2021

Obecná bezpečnostní pravidla



UPOZORNĚNÍ! Přečtěte si všechna bezpečnostní upozornění a pokyny. Nedodržení těchto upozornění a pokynů může vést k úrazu elektrickým proudem, požáru nebo vážnému úrazu.

Veškerá upozornění a pokyny uschovejte pro budoucí použití.

Pojem "elektronářadí" užívaný v upozorněních odkazuje na vaše elektronářadí napájené ze sítě (s kabelem) nebo akumulátorem (bez kabelu).

Bezpečnost v pracovním prostoru

- **Pracovní prostor udržujte v čistotě a dobře osvětlený.** V neuklizených nebo neosvětlených prostorech dochází často k úrazům.

- **Nepoužívejte elektronářadí ve výbušném prostředí, jako například v blízkosti hořlavých kapalin, plynů nebo prachu.** Elektronářadí je zdrojem jiskření, které může způsobit vznícení prachu nebo výparů.

- **Při práci s elektronářadím udržujte děti a okolostojící v dostatečné vzdálenosti.** Rozptýlení může být příčinou ztráty kontroly.

Elektrická bezpečnost

- **Zástrčka elektronářadí se musí shodovat se zásuvkou. Zástrčku nikdy neupravujte. S uzemněným (ukostřeným) elektronářadím nepoužívejte**



UPOZORNĚNÍ - Z důvodu snížení rizika je uživatel povinen přečíst si tento návod k použití!

Česky

rozbočovací zásuvky. Neupravené zástrčky a shodné zásuvky snižují riziko úrazu elektrickým proudem.

- **Dbejte, aby nedošlo ke kontaktu těla s uzemněnými nebo ukostřenými povrchy, jako například potrubí, radiátory, sporáky a chladničky.** Pokud je vaše tělo uzemněno, hrozí zvýšené riziko úrazu elektrickým proudem.

- **Elektronářadí nevystavujte dešti ani vlhkému prostředí.** Voda v elektronářadí zvyšuje riziko úrazu elektrickým proudem.

- **Kabel slouží výhradně k určenému použití. Kabel nikdy nepoužívejte k přenášení, tahání nebo odpojování elektronářadí. Kabel chraňte před teplem, olejem, ostrými hranami a pohyblivými částmi.** Poškozené nebo zapletené kabely zvyšují riziko úrazu elektrickým proudem.

- **Při práci s elektronářadím venku používejte prodlužovací kabel vhodný pro venkovní použití.** Použití kabelu vhodného pro venkovní použití snižuje riziko úrazu elektrickým proudem.

- **Pokud s elektronářadím pracujete ve vlhkém prostředí, použijte napájení s proudovým chráničem (RCD).** Použití RCD snižuje riziko úrazu elektrickým proudem. **POZNÁMKA!** Pojem "proudový chránič (RCD)" může být nahrazen pojmem "přerušovač zemního obvodu (GFCI)" nebo "jistič zemního svodového proudu (ELCB)".

- **Upozornění!** Nikdy se nedotýkejte obnažených kovových povrchů na převodovce, stínění apod., jelikož dotek kovových povrchů způsobí rušení elektromagnetických vln a mohlo by dojít ke zranění nebo nehodám.

Osobní bezpečnost

- **Při práci s elektronářadím buďte pozorní, sledujte, co děláte, a řiďte se zdravým rozumem.** Elektronářadí nepoužívejte, pokud jste unaveni, pod vlivem návykových látek, alkoholu nebo léků. Chvilce nepozornosti při práci s elektronářadím může vést k vážnému úrazu.

- **Používejte osobní ochranné prostředky. Vždy používejte ochranu očí.** Ochranné prostředky, jako například respirátor, protiskluzová bezpečnostní obuv, přilba nebo chrániče sluchu použité v závislosti na podmínkách mohou snížit riziko úrazu.

- **Dbejte, aby nedošlo k náhodnému spuštění. Před připojením k síti nebo akumulátoru, zvednutím nebo přenášením elektronářadí zkontrolujte, zda je vypínač v poloze vypnutu.** Přenášení elektronářadí s prstem na vypínači nebo zapojování elektronářadí se zapnutým vypínačem může způsobit úraz.
- **Před zapnutím elektronářadí odstraňte všechny seřizovací klíče.** Klíč nasazený na rotující části elektronářadí může způsobit úraz.

- **Nepřeceňujte své síly. Vždy udržujte stabilní postoj a rovnováhu.** Získáte tak lepší kontrolu nad elektronářadím v nečekaných situacích.

- **Vhodně se oblékejte. Nenoste volný oděv nebo šperky. Udržujte vlasy, oděv a rukavice mimo dosah pohyblivých částí.** Volný oděv, šperky nebo dlouhé vlasy mohou být zachyceny pohyblivými částmi.

- **Pokud jsou zařízení určena k připojení odsávání prachu a sběrného zařízení, dbejte, aby byla správně připojena a řádně používána.** Použití odsávání prachu snižuje nebezpečí způsobená prachem.

- **S přibývajícím zkušenostmi z častého používání nářadí nepřestávejte ignorovat zásady bezpečnosti práce s nářadím.** Nepozornost může ve zlomku vteřiny způsobit vážný úraz.

- **Upozornění!** Elektronářadí může při provozu vytvářet elektromagnetické pole. Toto pole může za určitých okolností narušovat funkci aktivních či pasivních lékařských implantátů. Aby se snížilo riziko vážného nebo smrtelného úrazu, doporučujeme osobám s lékařskými implantáty, aby se poradily před prací s tímto nářadím s lékařem a výrobcem lékařského implantátu.

Použití a péče o elektronářadí

- Osoby se sníženými psychofyzickými nebo duševními schopnostmi, např. děti, nesmí elektronářadí obsluhovat, pokud nejsou pod dohledem nebo poučení o správném používání elektronářadí osobou odpovědnou za jejich bezpečnost.

- **Elektronářadí nepřetěžujte. Pro práci používejte správné elektronářadí.** Správné elektronářadí bude pracovat lépe a bezpečněji rychleji, pro kterou bylo navrženo.

- **Elektronářadí nepoužívejte, pokud nelze zapnout a vypnout vypínač.** Každé elektronářadí, které nelze ovládat vypínačem, je nebezpečné a musí se nechat opravit.

- **Před seřizováním, výměnou příslušenství nebo uskladněním odpojte elektronářadí ze sítě nebo od akumulátoru.** Takto preventivní bezpečnostní opatření snižují riziko náhodného spuštění elektronářadí.

- **Nepoužívané elektronářadí ukládejte mimo dosah dětí a nedovoďte osobám, které se neseznámily s tímto elektronářadím nebo návodem, s elektronářadím pracovat.** V rukou nezkušených uživatelů je elektronářadí nebezpečné.

- **Provádějte údržbu elektronářadí. Zkontrolujte, zda nejsou vychýlené nebo zaklíněné pohyblivé části, poškozené části nebo nenastaly jiné okolnosti, které by mohly ovlivnit funkci elektronářadí. V případě poškození nechte elektronářadí před použitím opravit.** Řada úrazů je způsobena nedostatečnou údržbou elektronářadí.

- **Rezné nástroje udržujte ostré a čisté.** U řádně udržovaných fezných nástrojů s ostrými břity je méně pravděpodobné, že se zaklíní a snáze se ovládají.

- **Používejte elektronářadí, příslušenství, břity atd. podle tohoto návodu s přihlédnutím k pracovním podmínkám a prováděné práci.** Použití elektronářadí k jinému než určenému účelu může vést k nebezpečným situacím.

- **Udržujte rukojeti a povrchy pro úchop v čistotě, bez oleje a maziva.** Kluzké rukojeti nebo povrchy pro úchop neumožňují bezpečnou manipulaci ani ovládání nářadí v nečekaných situacích.

- **Při ovládání elektronářadí držte správně pomocné madlo, které slouží k usnadnění ovládání.** Proto může správné držení snížit riziko nehody nebo zranění.

Použití a péče o elektronářadí

- **Nabíjejte pouze v nabíječce určené výrobcem.** Nabíječka, která je vhodná pro jeden typ akumulátoru, může při použití s jiným akumulátorem způsobit požár.

- **K napájení elektronářadí používejte výhradně akumulátory, které jsou určeny k tomuto použití.** Při použití jiného typu akumulátoru hrozí riziko úrazu nebo požáru.

- **Pokud akumulátor nepoužíváte, neskladujte jej v blízkosti kovových předmětů, jako jsou kancelářské sponky, mince, klíče, hřebíky, šrouby nebo jiné drobné kovové předměty, které mohou způsobit zkratování obou jeho svorek.** Zkrat mezi svorkami akumulátoru může způsobit popáleniny nebo požár.

- Při nesprávném použití může z akumulátoru pod tlakem vystříknout kapalina. Dbejte zvýšené opatrnosti. Při náhodném kontaktu opláchněte zasažené místo vodou. Při vniknutí kapaliny do očí vyhledejte lékařskou pomoc. Kapalina, která vystříkne z akumulátoru, může způsobit podráždění pokožky nebo popáleniny.
- Vyhnete se zbytečnému zapínání. Před vložením akumulátoru se ujistěte, že je vypínač ve vypnuté poloze. Přenášení elektronářadí s prstem na vypínači nebo vkládání akumulátoru do elektronářadí, když je vypínač zapnutý, může způsobit úraz.
- Akumulátor neotvírejte. Nebezpečí zasažení elektrickým proudem.
- V případě poškození a nesprávného použití akumulátoru mohou vznikat výpary. Zajistěte přívod čerstvého vzduchu a v případě nežádoucích příznaků vyhledejte lékařskou pomoc. Výpary mohou podráždit dýchací systém.
- Pokud je akumulátor vadný, může kapalina unikat a přijít do styku se součástmi nacházejícími se v blízkosti. Zkontrolujte všechny příslušné součásti. Součásti vyčistěte a případně vyměňte.
- Chraňte akumulátor před horkem, před trvalým slunečním zářením a ohněm. Hrozí nebezpečí výbuchu.



UPOZORNĚNÍ! Přečtěte si všechna bezpečnostní upozornění a pokyny.

- Chraňte nabíječku před deštěm a vlhkem. Vniknutí vody do nabíječky zvyšuje nebezpečí zásahu elektrickým proudem.
- Nepoužívejte nabíječku k nabíjení jiných akumulátorů. Tato nabíječka je vhodná pouze pro nabíjení lithium - iontových akumulátorů v uvedeném rozsahu napětí. Jinak hrozí nebezpečí požáru a výbuchu.
- Udržujte nabíječku v čistotě. Znečištění může způsobit nebezpečí zásahu elektrickým proudem.
- Před každým použitím zkontrolujte nabíječku, kabel i zástrčku. Pokud zjistíte jakékoli vady, nabíječku nepoužívejte. Neotvírejte nabíječku sami, světe ji k opravě pouze odborně způsobilému personálu, který použije originální náhradní díly. Poškozené nabíječky, kabely a zástrčky zvyšují riziko zásahu elektrickým proudem.
- Neprovozujte nabíječku na snadno hořlavých površích (například papír, textil atd.) ani v hořlavých prostředích. Hrozí nebezpečí požáru v důsledku zahřívání nabíječky během nabíjení.

Servis

- Servis svého elektronářadí světe pouze kvalifikovanému opraváři, který používá pouze originální náhradní díly. Zůstane tak zachována bezpečnost elektronářadí.
- Dodržujte pokyny pro mazání a výměnu příslušenství.

Bezpečnostní pokyny při provozu elektronářadí

Před zahájením práce

- Nikdy nepoužívejte elektrické nářadí, které není řádně smontováno nebo které bylo neoprávněně upraveno.

- Elektrické nářadí nesmí být používáno v místech se zvýšenou prašností a koncentrací výbušných plynů či výparů z agresivních látek.
- Je přísně zakázáno používat elektrické nářadí k sušení vlasů - teplota horkého vzduchu je podstatně vyšší než je tomu u domácího vysoušeče vlasů - může dojít k vážnému popálení.
- Je zakázáno používat elektrické nářadí pro odstraňování nátěrů obsahujících olovo.
- Pokud chcete rozmrazit vodovodní potrubí, ujistěte se, že se skutečně jedná o vodovodní potrubí a nikoli o plynové. Při zahřívání plynového potrubí hrozí nebezpečí výbuchu.

Při práci

- Je zakázáno používat elektrické nářadí v dešti, pokud sněží nebo v prostředí s vysokou vlhkostí (koupelny, sauny, apod.).
- Při používání nemířte hubicí na sebe, ostatní lidi ani zvířata a nedotýkejte se hubice ani zahřívajícího povrchu - hrozí vážné popálení.
- Nezavírejte větrací otvory horkovzdušné pistole, nezacpávejte hubici horkovzdušné pistole a nedržte hubici příliš blízko zahřívajícího povrchu - může dojít k přehřátí elektrického nářadí a jeho poškození.
- Zajistěte dostatečné větrání v místnosti, kde pracujete - plyny a výpary vznikající při provozu mohou být škodlivé vašemu zdraví.
- Při práci používejte ochranné brýle a rukavice.
- Nemířte proudem horkého vzduchu dlouho na jedno místo - při zahřívání laku a nátěrů mohou vznikat vysoce hořlavé plyny.
- Nepracujte v blízkosti vysoce hořlavých kapalin, plynů a předmětů (dřevo, papír, atd.).
- Pozor na zapálení okolních předmětů v důsledku vysoké teploty proudu vzduchu. Dávejte pozor na to, že vznítit se mohou i zakryté konstrukční prvky (dřevěné trámy, izolační materiály, apod.).











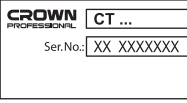

Po dokončení práce





- Po skončení práce zkontrolujte pracoviště a nenechávejte zde žádné doutnající materiály, které by mohly způsobit požár.
- Po vypnutí můžete s elektrickým nářadím manipulovat až poté, co hubice řádně vychladnou.

Symbole použité v příručce

V příručce jsou použity následující symboly, zapamatujte si prosím jejich význam. Správná interpretace symbolů Vám umožní správné a bezpečné použití elektronářadí.

Symbol	Význam
	Akumulátorová opalovací pistole Části označené šedou - měkké držadlo (s izolovaným povrchem).

Symbol	Význam
	Štítek s výrobním číslem: CT ... - model; XX - datum výroby; XXXXXXX - výrobní číslo.
	Přečtěte si všechny bezpečnostní předpisy a pokyny.
	Používejte ochranné brýle.
	Používejte respirátor.
	Používejte ochranné rukavice.
	Akumulátor nezahřívejte na teplotu vyšší než 45°C. Nevystavujte jej dlouhodobě přímému slunečnímu světlu.
	Akumulátor nevhazujte do kontejneru s komunálním odpadem.
	Akumulátor nevhazujte do ohně.
	Akumulátor chraňte před deštěm.
	Zajistěte dostatečné větrání v provozní místnosti.
	Doba nabíjení akumulátoru.
	Směr pohybu.
	Směr otáčení.
	Zablokovaný.

Symbol	Význam
	Odblokovaný.
III	Třída ochrany.
	Pozor. Důležité.
	Značka, která potvrzuje, že výrobek splňuje základní požadavky evropských směrnic a harmonizovaných norem.
	Užitečné informace.
	Elektronářadí nevhazujte do kontejneru s komunálním odpadem.

Způsob použití elektronářadí

Akumulátorová horkovzdušná pistole je určena k ohřevu pracovní plochy pomocí foukání horkého vzduchu.

Součásti elektronářadí

- 1 Tělo
- 2 Ochranný kryt
- 3 Hubice
- 4 LED osvětlení
- 5 Odjišťovací tlačítko
- 6 Spínač zap. / vyp.
- 7 Akumulátor *
- 8 Zámek akumulátoru *
- 9 Ovládací tlačítko stavu nabití akumulátoru *
- 10 Kontrolky stavu nabití akumulátoru *
- 11 Skládací spona
- 12 Ventilační štěrby
- 13 Nabíječka *
- 14 Plochá hubice *
- 15 Odrazová hubice *
- 16 Bodová hubice *
- 17 Kontrolka (zelená) *
- 18 Kontrolka (červená) *
- 19 Štítek nabíječky *

* Volitelné příslušenství

Standardní dodávka nemusí obsahovat veškerá příslušenství uvedená na obrázku nebo popsána v textu.

Montáž a nastavení součástí elektronářadí

Před prováděním prací na elektrickém nářadí vyjměte baterii 7.

Použití speciálních hubic (viz obr. 1)

Nasadte na hubici 3 speciální hubici a v případě potřeby upravte polohu tak, aby byla vhodná pro práci (viz obr. 1). Hubice je nutno nasadit správně, aby při použití nedošlo k jejich uvolnění.

Rychlé vyjmutí speciálních trysek (viz obr. 2)

- Otočte ochranným krytem 2 a vyjměte speciální trysku 14, 15 nebo 16 rychle, aniž byste se jich dotýkali a aniž byste čekali, až vychladnou (viz obr. 2.2). **Upozornění: Speciální trysky 14, 15 nebo 16 mohou být velmi horké a mohou způsobit popáleniny, požár nebo škody na majetku.**
- Před instalací další speciální trysky 14, 15 nebo 16 vraťte ochranný kryt 2 do původní polohy.

Napájení akumulátoru elektronářadí

Práce s elektronářadím

Elektronářadí se dodává s částečně nabitým akumulátorem 7. Před prvním použitím musíte akumulátor 7 plně nabít.

Nabíjení akumulátoru (viz obr. 3)

- Stiskněte pojistku akumulátoru 8 a vyjměte akumulátor 7 (viz obr. 3.1).
- Zapojte nabíječku 13 do sítě.
- Vložte akumulátor 7 do nabíječky 13 (viz obr. 3.2).
- Po nabití odpojte nabíječku 13 ze sítě.
- Vyjměte akumulátor 7 z nabíječky 13 a nasadte akumulátor 7 na elektronářadí (viz obr. 3.3).

Kontrolky nabíječky (viz obr. 4)

Kontrolky nabíječky 17 a 18 informují o průběhu nabíjení akumulátoru 7. Signalizace kontrolky 17 a 18 je vysvětlena na štítku 19 (viz obr. 4).

- Obr. 4.1 - (kontrolka 17 svítí zeleně, akumulátor 7 není vložen do nabíječky 13) - nabíječka 13 je zapojena do sítě (připravena k nabíjení).
- Obr. 4.2 - (zelená kontrolka 17 bliká, akumulátor 7 je vložen do nabíječky 13) - akumulátor 7 se nabíjí.
- Obr. 4.3 - (zelená kontrolka 17 svítí, akumulátor 7 je vložen do nabíječky 13) - akumulátor 7 je plně nabitý.
- Obr. 4.4 - (červená kontrolka 18 svítí, akumulátor 7 je vložen do nabíječky 13) - proces nabíjení akumulátoru 7 je přerušen z důvodu nepřiměřené teploty. Jakmile teplota klesne na obvyklou hodnotu, bude nabíjení pokračovat.
- Obr. 4.5 - (červená kontrolka 18 bliká, akumulátor 7 je vložen do nabíječky 13) - proces nabíjení akumulátoru 7 je přerušen kvůli závadě. Vyměňte vadný akumulátor 7, jeho další použití je zakázáno.



Při nabíjení se akumulátor 7 a nabíječka 13 obvykle zahřívají, nejedná se o závadu.

Zapnutí / vypnutí elektronářadí

Zapnutí:

Chcete-li zapnout elektrické nářadí, stiskněte tlačítko blokování vypnutí 5 (doprava nebo doleva) a při jeho držení v dané poloze stiskněte spínač zapnutí / vypnutí 6.

Vypnutí:

Nářadí se vypíná tak, že uvolníte vypínač 6.

Konstrukční vlastnosti elektronářadí

Teplotní ochrana (viz obr. 5)

Systém teplotní ochrany umožňuje automatické vypnutí elektronářadí v případě nadměrného zatížení nebo v případě, že teplota akumulátoru 7 překročí 80°C. Systém zajišťuje ochranu elektronářadí proti poškození v případě nevyhovujících provozních podmínek.

V okamžiku, kdy se tento ochranný systém aktivuje, během 3 sekund se rozblíkají kontrolky 10 tak, jak je znázorněno na obr. 5.

Ochrana proti přehřátí (viz obr. 5)

Systém ochrany proti přehřátí motoru automaticky vypne elektrické nářadí v případě přehřátí. V takovém případě nechte elektrické nářadí před opětovným zapnutím vychladnout.

V okamžiku, kdy se tento ochranný systém aktivuje, během 3 sekund se rozblíkají kontrolky 10 tak, jak je znázorněno na obr. 5.

Ochrana proti přetížení (viz obr. 5)

Systém ochrany proti přetížení motoru automaticky vypne elektrické nářadí, když je používáno způsobem, při kterém nářadí odebírá abnormálně hodně proudu. V okamžiku, kdy se tento ochranný systém aktivuje, během 3 sekund se rozblíkají kontrolky 10 tak, jak je znázorněno na obr. 5.

Ochrana proti nadměrnému vybití

Proti škodlivému vybití chrání baterii 7 bezpečnostní systém. V případě úplného vybití se elektrické nářadí automaticky vypne. **Upozornění: pokud se spustí bezpečnostní systém, nepokoušejte se elektronářadí zapnout, může dojít k poškození baterie 7.**

Kontrolky stavu nabití akumulátoru (viz obr. 6)

Při stisku tlačítka 9 signalizují kontrolky 10 stav nabití akumulátoru 7 (viz obr. 6).

LED osvětlení

Při stisku vypínače zap. / vyp. 6 se automaticky rozsvítí LED osvětlení 4 a umožňuje tak práci i při nedostačném osvětlení.

Rychlá demontáž speciálních trysek

Speciální konstrukce ochranného krytu 2 umožňuje rychlé vyjmutí speciální trysky 14, 15 nebo 16, aniž

byste se jich dotkli a aniž byste čekali na jejich vychladnutí.

Skládací spona (viz obr. 7)

Skládací klip umožňuje zavěšení elektrického nářadí, což může být výhodné například při stoupaní po schodech apod.

Zvedněte skládací klip nahoru a otočte jej do požadované polohy (viz obr. 7).

Doporučení pro práci s elektronářadím

Rozsah použití elektrického nářadí

Pomocí tohoto elektrického nářadí můžete provádět různé typy činností. Některé z nich jsou uvedeny níže.

- Spojování tepelně smrštitelných trubek, pájení konektorů a svorek těsnících a elektrických komponentů.

- Úprava tvaru akrylových, PVC a polystyrenových výrobků, potrubí, desek, profilů a mokrého dřeva.

- Opravy surfů, lyží a jiného sportovního vybavení, opravy nárazníků a jiných plastových autodílů.

- Voskování lyží, nábytku a antiseptické ošetření dřeva.

- Uvolnění zrezivělých nebo těsně utažených kovových šroubů, matic, práce se smršťovacími materiály.

- Svařování termoplastických polymerů, PVC a lino-
lea, látek potažených PVC, plachtoviny a fólií.

- Pájení, cinování a uvolňování pájených spojů.

- Odstranění laku a nátěrů.

- Sušení laku a nátěrů, lepidel a stěrkových hmot.

- Urychlení schnutí lepidel a jejich aktivace.

- Rozmrazování žebříků, schodů, dveřních zámků, krytů zavazadlového prostoru, vodovodního potrubí, stejně jako rozmrazování chladniček a mrazniček.

- Odstraňování plísní a hub, dezinfekce přebytků domácích zvířat.

- Zapalování dřevěného uhlí.

Použití speciálních hubic

- Plochá hubice **14** je určena pro práci s velkými plochami.

- Odrazová hubice **15** je určena pro změnu směru proudění vzduchu.

- Bodová hubice **16** je určena pro práci s malými povrchy, stejně jako pro pájení.

Obecná doporučení

- V případě potřeby nasadte na hubici **3** speciální hubici.

- Připravte si příslušenství potřebné pro výkon práce (škrabku, stěrku, štětec, atd.).

- Zapněte elektrické nářadí, jak je popsáno výše.

- Po dokončení operace elektrické nářadí vypněte.

Blíže doporučení pro provádění různých typů práce (viz obr. 8-10)

Odstraňování nátěrů a povlaků (viz obr. 8) - nainstalujte plochou trysku **14**, zahřívejte plochu, dokud povlak nezměkne, a odstraňte jej pomocí paletového nože.

Rozmrazování vodovodního potrubí (viz obr. 9) - použijte odrazovou hubici **15**. Pohybuje elektrickým nářadím a zahřívejte zmrzlé místo od kraje do středu. Při zahřívání plastového potrubí dávejte pozor na to, aby nedošlo k jeho přehřátí.

Pájení (viz obr. 10) - použijte bodovou hubici **16**. Aplikujte na příslušné místo pájecí pastu. V závislosti na materiálu zahřívejte místo pájení po dobu 50-120 sekund, poté aplikujte pájecí materiál. Pájecí materiál se musí roztát vlivem teploty opracovávaného dílu.

Údržba elektronářadí / preventivní opatření

Před prováděním prací na elektrickém nářadí vyjměte baterii 7.

Pokyny k údržbě akumulátoru

- Nabíjejte včas, dříve než se akumulátor **7** zcela vybijí. Při nízké úrovni nabití přerušte práci a akumulátor **7** okamžitě nabijte.

- Když je akumulátor **7** plně nabitý, nepřebíjejte jej, zkracujete tak jeho životnost.

- Akumulátor **7** nabíjejte při pokojové teplotě v rozmezí 10°C až 40°C (50°F až 104°F).

- Při dlouhodobém uskladnění akumulátor **7** nabijte každých 6 měsíců.

- Staré akumulátory včas vyměňte. Snížení výkonu nebo i značně kratší provozní doba mechanického nástroje po nabití indikuje stárnutí akumulátoru **7** a potřebu jeho výměny. Vezměte prosím v úvahu, že se při práci při teplotách pod 0°C může akumulátor **7** vybit rychleji.

- V případě dlouhodobého skladování bez použití doporučujeme uchovávat akumulátor **7** při pokojové teplotě a nabití na 50%.

Péče o příslušenství

Speciální trysky udržujte čisté - odstraňte všechny materiály, které na nich ulpěly.

Čištění elektronářadí

Nezbytnou podmínkou pro dlouhodobé a bezpečné používání tohoto elektronářadí je jeho čistota. Větrací otvory **12** pravidelně čistěte stlačeným vzduchem.

Poprodejní a aplikační servis

Náš poprodejní servis odpoví na Vaše dotazy k údržbě a opravě Vašeho výrobku a také k náhradním dílům. Informace o servisních střediscích, schématech dílů a informace o náhradních dílech naleznete také na adrese: www.crown-tools.com.

Přeprava elektronářadí

- V žádném případě nesmí na obal při přepravě působit žádný mechanický vliv.

- Při nakládání / vykládání není povoleno používat žádný druh technologie, který pracuje na principu sevření obalu.

Li-Ion akumulátory

Obsažené Li-Ion akumulátory podléhají požadavkům legislativy o nebezpečném zboží. Uživatel smí přepravovat akumulátory po silnici bez splnění dalších požadavků. Při přepravě třetími stranami (např. leteckou dopravou nebo spediční firmou) se musí dodržovat zvláštní požadavky na obal a označení. Přípravu dodávané položky konzultujte s odborníkem na nebezpečné materiály. Akumulátory expedujte pouze, pokud jsou kryty neporušené. Přístupné kontakty přelepte páskou nebo zakryjte a akumulátor zabalte tak, aby se v obalu nepohyboval. Dodržujte také případné podrobnější národní předpisy.

Ochrana životního prostředí



Suroviny nelikvidujte jako odpad, ale recyklujte je.

Elektronářadí, její příslušenství a obalové materiály by měly být zlikvidovány v souladu se zásadami recyklace surovin a ochrany životního prostředí. Na umělohmotných součástkách je uvedeno jejich označení pro tříděnou recyklaci. Tento návod je vytištěn na recyklovaném papíře vyrobeném bez použití chlóru.

Výrobce si vyhrazuje právo na změny.

Česky

Špecifikácie elektronáradia

Akumulátorová opaľovacia pištoľ		CT60001HX-4
Číslo elektronáradia		pozrite strana 9
Menovité napätie	[V]	20 *
Typ akumulátora		Li-Ion
Čas nabíjania akumulátora	[min]	60
Kapacita akumulátora	[Ah]	4
Teplota	[°C]	550
Prúdenie vzduchu	[l/min]	200
Hmotnosť	[kg] [lb]	1,3 2.87
Trieda bezpečnosti		III
Akustický tlak	[dB(A)]	—
Výkon zvuku	[dB(A)]	—
Váhové vibrácie	[m/s ²]	—

* Maximálne počiatočné napätie batérie (merané bez pracovného zaťaženia) je 20 Voltov. Menovité napätie je 18 Voltov.

Informácie o hluku



Ak prekračuje akustický tlak hodnotu 85 dB(A), používajte vždy ochranu sluchu.

CE Vyhlásenie o zhode

Vyhlasujeme na výhradnú zodpovednosť, že výrobok opísaný v časti "Špecifikácie elektronáradia" spĺňa všetky príslušné ustanovenia smerníc 2006/95/EC, 2004/108/EC vrátane ich zmien a je v súlade s nasledujúcimi normami:

EN 60335-1:2012+A11+A13+A14+A2,
EN 60335-2-45:2002+A1+A2,
EN 62233:2008,
EN 55014-1:2017+A11:2020,
EN 55014-2:2015.

Manažér
certifikácie

Wu Cunzhen

Merit Link International AG
Stabio, Švajčiarsko, 14.05.2021

Všeobecné bezpečnostné pravidlá



VAROVANIE! Prečítajte si všetky bezpečnostné varovania a všetky pokyny. Nedoručovanie týchto varovaní a pokynov môže mať za následok úraz elektrickým prúdom, požiar a / alebo vážne zranenie.

Uchovajte si všetky bezpečnostné upozornenia a pokyny pre budúce použitie.

Termín "elektrické náradie" v upozorneniach odkazuje na vaše elektrické náradie napájané zo siete (s prívodným káblom) alebo elektrické náradie napájané batériami (bez napájacieho kábla).

Bezpečnosť v pracovnom priestore

- **Pracovný priestor udržiavajte v čistote a dobre osvetlený.** Neporiadok alebo tmavé priestory môžu viesť k úrazom.
- **Neprevádzkujte elektrické náradie vo výbušnom prostredí, ako napríklad v prítomnosti horľavých kvapalín, plynov alebo prachu.** Elektrické náradie vytvára iskry, ktoré môže spôsobiť vznietenie prachu alebo výparov.
- **Deti a iné osoby v okolí udržiavajte mimo dosahu používaného elektrického náradia.** Rozptýlenie môže spôsobiť stratu kontroly.

Elektrická bezpečnosť

- **Zástrčky elektrických káblov náradia musia pasovať do zásuvky. Nikdy zástrčku žiadnym spôsobom**



VAROVANIE - používateľ si musí prečítať návod na obsluhu, aby sa znížilo riziko zranenia!

bom neupravujte. Neponúžívajte žiadne redukcie zástrčiek s uzemneným (ukostreným) elektrickým náradím. Neupravované zástrčky a zodpovedajúce zásuvky znižujú riziko vzniku úrazu elektrickým prúdom.

- **Vyhňte sa kontaktu tela s uzemnenými povrchmi, ako sú potrubia, radiátory, sporáky a chladničky.** Ak vaše telo uzemnené alebo ukostrené, existuje zvýšené riziko úrazu elektrickým prúdom.
- **Nevystavujte elektrické náradie dažďu alebo vlhkému prostrediu.** Vniknutie vody do elektrického náradia zvyšuje riziko úrazu elektrickým prúdom.
- **Nenamáhajte napájací kábel. Nikdy nepoužívajte napájací kábel na nosenie, ťahanie alebo odpájanie elektrického náradia. Chráňte napájací kábel pred teplom, olejom, ostrými hranami a pohyblivými časťami.** Poškodené alebo spletené káble zvyšujú riziko úrazu elektrickým prúdom.
- **Pri práci s náradím vonku používajte predĺžovací kábel vhodný na vonkajšie použitie.** Používanie kábla vhodného na použitie vonku znižuje riziko úrazu elektrickým prúdom.
- **Pri práci s elektrickým náradím vo vlhkom prostredí je nevyhnutné používať napájanie chránené prúdovým chráničom (RCD).** Použitie RCD znižuje riziko úrazu elektrickým prúdom. **POZNÁMKA!** Termín "prúdový chránič (RCD)" môže byť nahradený termínom "prerušovač uzemneného obvodu (GFCI)" alebo "ochranný istič (ELCB)".
- **Varovanie!** Nikdy sa nedotýkajte nekrytých kovových povrchov na prevodovke, kryte a tak ďalej, pretože dotyk s kovovými povrchmi bude rušený elektromagnetickou vlnou, čo spôsobuje potenciálne zranenia alebo nehody.

Bezpečnosť osôb

- **Pri práci s elektrickým náradím buďte stále pozorní, sledujte, čo robíte a používajte zdravý rozum. Neponúžívajte elektrické náradie, ak ste unavení alebo pod vplyvom drog, alkoholu alebo liekov.** Chvilka nepozornosti pri práci s elektrickým náradím môže mať za následok vážne zranenie.
- **Používajte osobné ochranné pomôcky. Vždy používajte ochranné okuliare.** Ochranné prostriedky, ako respirátor, nekĺzavá bezpečnostná obuv, pevná ochranná prilba alebo ochrana sluchu, používané v príslušných podmienkach, znižujú nebezpečenstvo zranenia osôb.
- **Zabráňte náhodnému spusteniu. Pred pripojením k napájaciemu zdroju a / alebo akumulátoru, pred zdvihnutím alebo prenášaním náradia sa uistite, že vypínač je v polohe vypnuté.** Prenášanie náradia s prstom na spínači alebo pripájanie elektrického náradia do elektrickej siete so zapnutým spínačom môže byť príčinou nehôd.
- **Pred spustením náradia odstráňte všetky zoraďovacie nástroje a nastavovacie kľúče.** Zoraďovací nástroj alebo kľúč ponechaný v rotujúcich častiach elektrického náradia môže spôsobiť úraz osôb.
- **Pracujte len tam, kde bezpečne dosiahnete. Vždy udržiavajte stabilný postoj a rovnováhu.** To umožňuje lepšie ovládať náradie v neočakávaných situáciách.
- **Vhodne sa obliekajte. Nenoste voľný odev ani bižutériu.** Dbajte na to aby sa vaše vlasy, odev a rukavice nedostali do kontaktu s pohyblivými časťami. Voľné odevy, bižutéria alebo dlhé vlasy môžu byť zachytené pohybujúcimi sa časťami.

- **Ak sú zariadenia vybavené adaptérom na pripojenie odsávania prachu a zberných zariadení, zaistite ich správne pripojenie a správnu funkciu.** Použitie odsávania prachu môže znížiť ohrozenie spôsobené prachom.
- **Nedovoľte, aby vám skúsenosti získané častým používaním náradia dovolili nadobudnúť sebauspokojenie a ignorovať zásady bezpečnosti.** Neopatrná činnosť môže spôsobiť vážne zranenie v zlomku sekundy.
- **Varovanie!** Elektrické náradie môže počas prevádzky vytvárať elektromagnetické pole. Toto pole môže za určitých okolností spôsobovať rušenie aktívnych alebo pasívnych lekárskeho implantátov. Aby sa znížilo riziko vážneho alebo smrteľného zranenia, odporúčame osobám s lekárskeho implantátmi, aby sa poradili so svojím lekárom a výrobcom lekárskeho implantátov pred použitím elektrického náradia.

Použitie a údržba náradia

- **Osoby so zníženými psychofyzickými alebo duševnými schopnosťami, ako aj deti, nemôžu pracovať s elektrickým náradím, pokiaľ nie sú pod dohľadom alebo poučené o použití elektrického náradia osobou zodpovednou za ich bezpečnosť.**
- **Elektrické náradie nepreťažujte. Používajte správny typ elektrického náradia pre vašu prácu.** Správne elektrické náradie bude lepšie a bezpečnejšie vykonávať prácu, pre ktorú bolo navrhnuté.
- **Nepoužívajte elektrické náradie v prípade, že prepínač sa nedá zapnúť a vypnúť.** Každé elektrické náradie, ktoré nemožno ovládať spínačom, je nebezpečné a musí byť opravené.
- **Pred každým nastavením, výmenou príslušenstva alebo uskladnením elektrického náradia vytiahnite zástrčku napájacieho kábla zo zásuvky a / alebo akumulátora.** Tieto preventívne bezpečnostné opatrenia znižujú riziko náhodného spustenia náradia.
- **Elektrické náradie skladujte mimo dosahu detí a nedovoľte osobám, ktoré neboli oboznámené s elektrickým náradím alebo s týmito pokynmi, aby elektrické náradie používali.** Elektrické náradie je v rukách nekvifikovaných osôb nebezpečné.
- **Údržba elektrického náradia. Skontrolujte vychýlenie alebo uviaznutie pohyblivých častí, poškodenie jednotlivých dielov a iné okolnosti, ktoré môžu mať vplyv na prevádzku elektrického náradia. V prípade poškodenia dajte elektrické náradie pred jeho použitím opraviť.** Veľa nehôd je spôsobených nedostatočnou údržbou elektrického náradia.
- **Rezné nástroje udržiavajte ostré a čisté.** Riadne udržiavané rezné nástroje s ostrými reznými brítmí sú menej náchylné na zaseknutie a lepšie sa ovládajú.
- **Používajte elektrické náradie, príslušenstvo a nástroje atď. v súlade s týmito pokynmi, s príslušnými na pracovné podmienky a prácu, ktorá sa má vykonávať.** Použitie elektrického náradia na iné účely, ako sú určené, môže viesť k nebezpečným situáciám.
- **Rukoväte a plochy na uchopenie zdržiavajte suché, čisté a bez oleja a tuku.** Kĺzké rukoväte a uchopovacie plochy neumožňujú bezpečnú manipuláciu a ovládanie náradia v neočakávaných situáciách.
- **Dbajte na to, aby ste pri práci s elektrickým náradím držali prídavnú rukoväť správne, čo je užitočné pri regulácii elektrického náradia.** Preto správne držanie môže znížiť riziko nehody alebo zranenia.

Použitie a údržba nástroja s batériou

- **Nabíjajte iba v nabíjačke určenej výrobcom.** Nabíjačka, ktorá je vhodná pre jeden typ akumulátora môže spôsobiť nebezpečenstvo požiaru pri použití s iným akumulátorom.
- **Používajte elektrické náradie iba s výslovne určenými akumulátormi.** Použitie iných typov akumulátorov môže vytvoriť riziko zranenia a požiaru.
- **Pokiaľ akumulátor nepoužívate, držte ho mimo dosahu kovových predmetov ako sú kancelárske sponky, mince, kľúče, klince, skrutky alebo iné drobné kovové predmety, ktoré by mohli spôsobiť spojenie jedného terminálu s druhým.** Skrat medzi kontaktmi batérie môže spôsobiť popálenieiny alebo požiar.
- **V nevhodných podmienkach môže z batérie uniknúť kvapalina; vyhňte sa kontaktu.** Pri náhodnom kontakte opláchnite vodou. **Pri zasiahnutí očí vyhľadajte lekársku pomoc.** Unikajúca kvapalina z batérie môže spôsobiť podráždenie pokožky alebo popálenieiny.
- **Vyhňte sa nechcenému zapnutiu. Pred vložením akumulátora sa uistite sa, že spínač pre zapnutie / vypnutie je vo vyustenej polohe.** Prenášanie elektrického náradia s prstom na spínači pre zapnutie / vypnutie alebo vloženie akumulátora do elektrického náradia, ktoré má spínač môže spôsobiť nehodu.
- **Neotvárajte batériu.** Nebezpečenstvo obvodu.
- **V prípade poškodenia a nesprávneho použitia batérie môžu vzniknúť pary. V prípade sťažnosti zabezpečte čerstvý vzduch a vyhľadajte lekársku pomoc.** Pary môžu dráždiť dýchací systém.
- **Ak je batéria chýbná, môže uniknúť kvapalina a prísť do styku s príslušnými súčastami.** Skontrolujte časti, ktorých sa to týka. Tieto časti vyčistite alebo v prípade potreby vymeňte.
- **Chráňte batériu pred horúčavou, napr. aj pred trvalým slnečným žiarením a ohňom.** Existuje nebezpečenstvo výbuchu.



VAROVANIE! Prečítajte si všetky bezpečnostné varovania a všetky pokyny.

- **Chráňte nabíjačku pred dažďom a vlhkom.** Preniknutie vody do nabíjačky zvyšuje riziko úrazu elektrickým prúdom.
- **Nenabíjajte iné typy batérií.** Nabíjačka je vhodná iba pre nabíjanie lítiovo - iónových batérií v rozmedzí uvedených napätí. V opačnom prípade hrozí nebezpečenstvo požiaru a výbuchu.
- **Udržujte nabíjačku v čistote.** Kontaminácia môže spôsobiť úraz elektrickým prúdom.
- **Pred každým použitím skontrolujte nabíjačku, kábel a zástrčku.** Nepoužívajte nabíjačku, ak sú zistené chyby. Neotvárajte nabíjačku batérii sami a nechajte si ju opravovať len kvalifikovaným personálom s použitím originálnych náhradných dielov. Poškodené nabíjačky, káble a zástrčky zvyšujú riziko úrazu elektrickým prúdom.
- **Neprevádzkujte nabíjačku na ľahko horľavých povrchoch (napríklad papier, textil, atď.), alebo v horľavých prostrediach.** Existuje nebezpečenstvo požiaru v dôsledku zahrievania nabíjačky v priebehu nabíjania.

Servis

- **Servis vášho elektrického náradia zverte kvalifikovanej osobe s použitím len originálnych ná-**

hradných dielov. Tým bude zabezpečené, aby bola zachovaná bezpečnosť elektrického náradia.

- Postupujte podľa pokynov na údržbu a výmenu príslušenstva.

Bezpečnostné pokyny pri prevádzke elektrického náradia

Pred začatím práce

- Nikdy nepoužívajte elektrické náradie, ktoré nie je riadne zmontované alebo ktoré bolo neoprávnené upravené.
- Elektrické náradie sa nesmie používať v miestach so zvýšenou prašnosťou a koncentráciou výbušných plynov či výparov z agresívnych látok.
- Je prísne zakázané používať elektrické náradie na sušenie vlasov - teplota horúceho vzduchu je podstatne vyššia než je tomu pri domácom sušiči vlasov - môže dôjsť k vážnemu popáleniu.
- Je zakázané používať elektrické náradie na odstraňovanie náterov obsahujúcich olovo.
- Ak chcete rozmraziť vodovodné potrubie, uistite sa, že skutočne ide o vodovodné potrubie a nie o plynové. Pri zahrievaní plynového potrubia hrozí nebezpečenstvo výbuchu.

Pri práci

- Je zakázané používať elektrické náradie v daždi, ak sneží alebo v prostredí s vysokou vlhkosťou (kúpeľne, sauny a pod.).
- Pri používaní nemierte hubicou na seba, ostatných ľudí ani zvieratá a nedotýkajte sa hubice ani zahrievaného povrchu - hrozí vážne popálenie.
- Nezatvárajte vetracie otvory teplovzdušnej pištole, nezapchávajúce hubicu teplovzdušnej pištole a nedržte hubicu príliš blízko zahrievaného povrchu - môže dôjsť k prehriatiu elektrického náradia a jeho poškodeniu.
- Zaisťte dostatočné vetranie v miestnosti, kde pracujete - plyny a výpary vznikajúce pri prevádzke môžu byť škodlivé vášmu zdraviu.
- Pri práci používajte ochranné okuliare a rukavice.
- Nemierte prúdom horúceho vzduchu dlho na jedno miesto - pri zahrievaní laku a náterov môžu vzniknúť vysoko horľavé plyny.
- Nepracujte v blízkosti vysoko horľavých kvapalín, plynov a predmetov (drevo, papier atď.).
- Pozor na zapálenie okolitých predmetov v dôsledku vysokej teploty prúdu vzduchu. Dávajte pozor na to, že vznietí sa môžu aj zakryté konštrukčné prvky (drevené trámy, izolačné materiály a pod.).









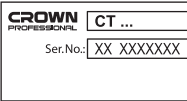

Po dokončení práce







- Po skončení práce skontrolujte pracovisko a ne nechávajte tu žiadne tlejúce materiály, ktoré by mohli spôsobiť požiar.
- Po vypnutí môžete s elektrickým náradím manipulovať až po tom, čo hubice riadne vychladnú.

Symbole použité v príručke

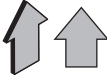
V príručke sú použité nasledujúce symboly, zapamätajte si, prosím, ich význam. Správna interpretácia

symbolov vám umožní správne a bezpečné použitie elektronáradia.

Symbol	Význam
	Akumulátorová opaľovacia pištoľ Časti označené sivou - mäkké držadlo (s izolovaným povrchom).
	Štítek s výrobným číslom: CT ... - model; XX - dátum výroby; XXXXXX - výrobné číslo.
	Prečítajte si všetky bezpečnostné predpisy a pokyny.
	Používajte ochranné okuliare.
	Používajte respirátor.
	Používajte ochranné rukavice.
	Akumulátor nezahrievajte na teplotu vyššiu než 45°C. Nevystavujte ho dlhodobo priamemu slnečnému svetlu.
	Akumulátor nevhadzujte do kontajnera s komunálnym odpadom.
	Akumulátor nevhadzujte do ohňa.
	Akumulátor chráňte pred dažďom.
	Zaistite dostatočné vetranie v prevádzkovej miestnosti.
	Čas nabíjania akumulátora.

Symbol	Význam
	Smer pohybu.
	Smer otáčania.
	Zablokovaný.
	Odblokovaný.
III	Trieda ochrany.
	Pozor. Dôležité.
CE	Značka, ktorá potvrdzuje, že výrobok spĺňa základné požiadavky európskych smerníc a harmonizovaných noriem.
	Užitočné informácie.
	Elektronáradie nevhadzujte do kontajnera s komunálnym odpadom.

Spôsob použitia

Akumulátorová teplovzdušná pištoľ je určená na ohrevanie pracovnej plochy fúkaním horúceho vzduchu.

Súčasti elektronáradia

- 1 Telo
- 2 Ochranný kryt
- 3 Hubica
- 4 LED osvetlenie
- 5 Odšŕovacie tlačidlo
- 6 Spínač zap. / vyp.
- 7 Akumulátor *
- 8 Zámka akumulátora *
- 9 Ovládacie tlačidlo stavu nabitia akumulátora *
- 10 Kontrolky stavu nabitia akumulátora *
- 11 Skladací klip
- 12 Ventilačné štrbiny
- 13 Nabíjačka *
- 14 Plochá hubica *
- 15 Odrazová hubica *
- 16 Bodová hubica *
- 17 Kontrolka (zelená) *

18 Kontrolka (červená) *

19 Štítok nabíjačky *

* Voliteľné príslušenstvo

Štandardná dodávka nemusí obsahovať všetky príslušenstvá uvedené na obrázku alebo popísané v texte.

Montáž a nastavenie súčastí elektronáradia

Pred vykonaním akejkoľvek práce na elektrickom náradí vyberte batériu 7.

Použitie špeciálnych hubíc (pozrite obr. 1)

Nasadte na hubicu 3 špeciálnu hubicu a v prípade potreby upravte polohu tak, aby bola vhodná na prácu (pozrite obr. 1). Hubice je nutné nasadiť správne, aby pri použití nedošlo k ich uvoľneniu.

Rýchle odstránenie špeciálnych trysiek (pozrite obr. 2)

• Otočte ochranný kryt 2 a rýchlo vyberte špeciálnu trysku 14, 15 alebo 16 bez toho, aby ste sa ich dotkli a počkali, kým vychladnú (pozrite obr. 2.2). **Upozornenie: Špeciálne trysky 14, 15 alebo 16 môžu byť veľmi horúce a môžu spôsobiť popáleniny, požiar alebo škody na majetku.**

• Pred inštaláciou ďalšej špeciálnej trysky 14, 15 alebo 16 vráťte ochranný kryt 2 do pôvodnej polohy.

Napájanie akumulátora elektronáradia

Počítačová prevádzka elektronáradia

Elektronáradie sa dodáva s čiastočne nabitým akumulátorom 7. Pred prvým použitím musíte akumulátor 7 plne nabiť.

Nabíjanie akumulátora (pozrite obr. 3)

- Stlačte poistku akumulátora 8 a vyberte akumulátor 7 (pozrite obr. 3.1).
- Zapojte nabíjačku 13 do siete.
- Vložte akumulátor 7 do nabíjačky 13 (pozrite obr. 3.2).
- Po nabití odpojte nabíjačku 13 zo siete.
- Vyberte akumulátor 7 z nabíjačky 13 a nasadte akumulátor 7 na elektronáradie (pozrite obr. 3.3).

Kontrolky nabíjačky (pozrite obr. 4)

Kontrolky nabíjačky 17 a 18 informujú o priebehu nabíjania akumulátora 7. Signalizácia kontroliek 17 a 18 je vysvetlená na štítku 19 (pozrite obr. 4).

- Obr. 4.1 - (zelený indikátor 17 svieti, batéria 7 nie je vložená do nabíjačky 13) - nabíjačka 13 je pripojená k elektrickej sieti (prípravené na nabíjanie).
- Obr. 4.2 - (zelený indikátor 17 blíkajú, batéria 7 je vložená do nabíjačky 13) - batéria 7 sa nabíja.
- Obr. 4.3 - (zelený indikátor 17 svieti, batéria 7 je vložená do nabíjačky 13) - batéria 7 je úplne nabitá.

• Obr. 4.4 - (červený indikátor 18 svieti, batéria 7 je vložená do nabíjačky 13) - proces nabíjania batérie 7 sa prerušil kvôli nevhodnej teplote. Proces nabíjania sa obnoví, keď budú teplotné podmienky normálne.

• Obr. 4.5 - (červený indikátor 18 blíkajú, batéria 7 je vložená do nabíjačky 13) - proces nabíjania batérie 7 sa prerušil kvôli poruche. Vymeňte chybnú batériu 7. Jej ďalšie použitie je zakázané.



Pri nabíjaní sa akumulátor 7 a nabíjačka 13 obvykle zahrievajú, nejde o poruchu.

Zapnutie / vypnutie elektronáradia

Zapnutie:

Ak chcete elektrické náradie zapnúť, stlačte tlačidlo blokovania napájania 5 (vpravo alebo vľavo) a kým ho držíte v tejto polohe, stlačte vypínač 6.

Vypnutie:

Náradie sa vypína tak, že uvoľníte vypínač 6.

Konštrukčné prvky elektronáradia

Teplotná ochrana (pozrite obr. 5)

Systém teplotnej ochrany umožňuje automatické vypnutie elektronáradia v prípade nadmerného zaťaženia alebo v prípade, že teplota akumulátora 7 prekročí 80°C. Systém zaisťuje ochranu elektronáradia proti poškodeniu v prípade nevyhovujúcich prevádzkových podmienok.

V okamihu, keď sa tento ochranný systém aktivuje, počas 3 sekúnd sa rozblíkajú kontrolky 10 tak, ako je znázornené na obr. 5.

Ochrana proti prehriatiu (pozrite obr. 5)

Systém ochrany proti prehriatiu motora automaticky vypne elektrické náradie v prípade prehriatia. V takejto situácii nechajte elektrické náradie pred jeho opätovným zapnutím vychladnúť.

V okamihu, keď sa tento ochranný systém aktivuje, počas 3 sekúnd sa rozblíkajú kontrolky 10 tak, ako je znázornené na obr. 5.

Ochrana proti preťaženiu (pozrite obr. 5)

Systém ochrany proti preťaženiu motora automaticky vypína elektrické náradie, keď je ovládané spôsobom, ktorý v ňom vytvára abnormálne vysoký prúd.

V okamihu, keď sa tento ochranný systém aktivuje, počas 3 sekúnd sa rozblíkajú kontrolky 10 tak, ako je znázornené na obr. 5.

Ochrana pred nadmerným vybitím

Batéria 7 je chránená bezpečnostným systémom proti úplnému vybitiu. V prípade úplného vybitia sa elektrické náradie automaticky vypne. **Pozor: nepokúšajte sa elektrické náradie zapnúť, keď je aktivovaný ochranný systém, môže dôjsť k poškodeniu batérie 7.**

Indikátory stavu nabitia batérie (pozrite obr. 6)

Pri stlačení tlačidla 9 signalizujú kontrolky 10 stav nabitia akumulátora 7 (pozrite obr. 6).

LED osvetlenie

Pri stlačení vypínača zap. / vyp. **6** sa automaticky rozsvieti LED osvetlenie **4** a umožňuje tak prácu aj pri nedostatočnom osvetlení.

Rýchle odstránenie špeciálnych trysiek

Špeciálna konštrukcia ochranného krytu **2** umožňuje rýchle vybratie špeciálnych trysiek **14**, **15** alebo **16** bez toho, aby ste sa ich dotkli a čakali, kým vychladnú.

Skladací klip (pozrite obr. 7)

Skladací klip umožňuje zavesiť elektrické náradie, čo môže byť užitočné pri stúpaní po schodoch atď. Zdvihnite sklápaciu svorku nahor a otočte ju do požadovanej polohy (pozrite obr. 7).

Odporúčania pre prácu s elektronáradím

Rozsah použitia elektrického náradia

Pomocou tohto elektrického náradia môžete vykonávať rôzne typy činností. Niektoré z nich sú uvedené nižšie.

- Spojovanie tepelne zmrštiteľných rúrok, spájkovanie konektorov a svoriek tesniacich a elektrických komponentov.
- Úprava tvaru akrylových, PVC a polystyrénových výrobkov, potrubia, dosiek, profilov a mokrého dreva.
- Opravy surflov, lyží a iného športového vybavenia, opravy nárazníkov a iných plastových autodiélov.
- Voskovanie lyží, nábytku a antiseptické ošetrenie dreva.
- Uvoľnenie zhrdzavených alebo tesne utiahnutých kovových skrutiek, matic, práca so zmršťovacími materiálmi.
- Zváranie termoplastických polymérov, PVC a linolea, látok potiahnutých PVC, plachtoviny a fólií.
- Spájkovanie, cínovanie a uvoľňovanie spájkovaných spojov.
- Odstránenie laku a náterov.
- Sušenie laku a náterov, lepidiel a stierkových hmôt.
- Urýchlenie schnutia lepidiel a ich aktivácie.
- Rozmrazovanie rebrikov, schodov, dverných zámok, krytov batožinového priestoru, vodovodného potrubia, takisto ako rozmrazovanie chladničiek a mrazničiek.
- Odstraňovanie plesní a húb, dezinfekcia príbytkov domácich zvierat.
- Zapaľovanie dreveného uhlia.

Použitie špeciálnych hubíc

- Plochá hubica **14** je určená na prácu s veľkými plochami.
- Odrazová hubica **15** je určená na zmenu smeru prúdenia vzduchu.
- Bodová hubica **16** je určená na prácu s malými povrchmi, takisto ako na spájkovanie.

Všeobecné odporúčania

- V prípade potreby nasadte na hubicu **3** špeciálnu hubicu.
- Pripravte si príslušenstvo potrebné pre výkon práce (škrabku, stierku, štetec atď.).

- Zapnite elektrické náradie podľa vyššie uvedeného popisu.
- Po dokončení operácie vypnite elektrické náradie.

Blížšie odporúčania na vykonávanie rôznych typov práce (pozrite obr. 8-10)

Odstránenie farby a náteru (pozrite obr. 8) - Nainštalujte plochú trysku **14**, zahrejte povrch, kým náter nezmäkne, a odstráňte ho paletovým nožom.

Rozmrazovanie vodovodného potrubia (pozrite obr. 9) - použite odrazovú hubicu **15**. Pohybujte elektrickým náradím a zahrievajte zmrznuté miesto od kraja do stredu. Pri zahrievaní plastového potrubia dávajte pozor na to, aby nedošlo k jeho prehriatiu.

Spájkovanie (pozrite obr. 10) - použite bodovú hubicu **16**. Aplikujte na príslušné miesto spájkovaciu pastu. V závislosti od materiálu zahrievajte miesto spájkovania 50-120 sekúnd, potom aplikujte spájkovací materiál. Spájkovací materiál sa musí roztopiť vplyvom teploty opracovávaného dielu.

Údržba elektronáradia / preventívne opatrenia

Pred vykonaním akejkolvek práce na elektrickom náradí vyberte batériu 7.

Pokyny na údržbu akumulátora

- Nabíjajte včas, skôr ako sa akumulátor **7** celkom vybije. Pri nízkej úrovni nabitia prerušte prácu a akumulátor **7** okamžite nabite.
- Keď je akumulátor **7** plne nabitý, neprebíjajte ho, skracujete tak jeho životnosť.
- Akumulátor **7** nabíjajte pri izbovej teplote v rozmedzí 10°C až 40°C (50°F až 104°F).
- Pri dlhodobom uskladnení akumulátor **7** nabite každých 6 mesiacov.
- Staré akumulátory včas vymeňte. Zníženie výkonu alebo i značne kratší prevádzkový čas mechanického nástroja po nabití indikuje starnutie akumulátora **7** a potrebu jeho výmeny. Vezmite prosím do úvahy, že sa pri práci pri teplotách pod 0°C môže akumulátor **7** vybiť rýchlejšie.
- V prípade dlhodobého skladovania bez použitia odporúčame uchovávať akumulátor **7** pri izbovej teplote a nabití na 50%.

Starostlivosť o príslušenstvo

Špeciálne trysky udržiavajte čisté - odstráňte všetok materiál, ktorý sa na ne prilepil.

Čistenie mechanického nástroja

Nevyhnutnou podmienkou na dlhodobé a bezpečné používanie tohto mechanického nástroja je jeho čistota. Vetracie otvory **12** pravidelne čistíte stlačeným vzduchom.

Popredajný a aplikačný servis

Náš popredajný servis odpovie na vaše otázky k údržbe a oprave vášho výrobku a tiež k náhradným

dielom. Informácie o servisných strediskách, schémach dielov a informácie o náhradných dieloch nájdete aj na adrese: www.crown-tools.com.

Preprava elektronáradia

- V žiadnom prípade nesmie na obal pri preprave pôsobiť žiadny mechanický vplyv.
- Pri nakladaní / vykladaní nie je povolené používať žiadny druh technológie, ktorý pracuje na princípe zovretia obalu.

Li-Ion akumulátory

Obsiahnuté Li-Ion akumulátory podliehajú požiadavkám legislatívy o nebezpečnom tovare. Používateľ smie prepravovať akumulátory po ceste bez splnenia ďalších požiadaviek.

Pri preprave tretími stranami (napr. leteckou dopravou alebo špedičnou firmou) sa musia dodržiavať zvláštne požiadavky na obal a označenie. Prípravu dodávanej

položky konzultujte s odborníkom na nebezpečné materiály.

Akumulátory expedujte iba vtedy, ak sú kryty neporušené. Prístupné kontakty prelepte páskou alebo zakryte a akumulátor zabalte tak, aby sa v obale nepohyboval. Dodržujte aj prípadné podrobnejšie národné predpisy.

Ochrana životného prostredia



Suroviny nelikvidujte ako odpad, ale ich recyklujte.

Elektronáradie, jej príslušenstvo a obalové materiály by mali byť zlikvidované v súlade so zásadami recyklácie surovín a ochrany životného prostredia.

Na umelohmotných súčiastkach je uvedené ich označenie pre triedenú recykláciu.

Tento návod je vytlačený na recyklovanom papieri vyrobenom bez použitia chlóru.

Výrobca si vyhradzuje právo na zmeny.

Slovensky

Date tehnice ale uneltei electrice

Pistol cu aer cald fără fir		CT60001HX-4
Codul uneltei electrice		consultați pagina 9
Tensiune nominală	[V]	20 *
Tipul acumulatorului		Li-Ion
Durata de încărcare a acumulatorului	[min]	60
Capacitatea acumulatorului	[Ah]	4
Temperatura	[°C]	550
Debit de aer	[l/min]	200
Greutate	[kg] [lb]	1,3 2.87
Clasa de protecție		III
Presiune acustică	[dB(A)]	—
Putere acustică	[dB(A)]	—
Vibrații ponderate	[m/s ²]	—

* Tensiunea inițială maximă a bateriei (măsurată fără sarcină de lucru) este de 20 de Volți. Tensiunea nominală este de 18 Volți.

Informații despre zgomot



Purtați căști antifonice dacă presiunea acustică depășește 85 dB(A).

CE Declarație de conformitate

Declarăm pe proprie răspundere că produsul descris la paragraful "Date tehnice ale uneltei electrice" corespunde tuturor dispozițiilor relevante ale Directivelor 2006/95/EC, 2004/108/EC inclusiv modificărilor acestora și este în conformitate cu următoarele standarde:

EN 60335-1:2012+A11+A13+A14+A2,
EN 60335-2-45:2002+A1+A2,
EN 62233:2008,
EN 55014-1:2017+A11:2020,
EN 55014-2:2015.

Manager de
certificare

Wu Cunzhen

Merit Link International AG
Stabio, Elveția, 14.05.2021

Reguli generale de siguranță



AVERTISMENT! Citiți toate avertismentele și instrucțiunile de siguranță. Nerespectarea avertismentelor și a instrucțiunilor poate avea drept rezultat un șoc electric, incendiu și / sau vătămarea gravă.

Păstrați toate avertismentele și instrucțiunile pentru o referință viitoare.

Termenul de "unealtă electrică" din avertismente se referă la unealta electrică (cablată) acționată prin rețea sau unealta electrică (necablată) acționată cu baterii.

Siguranța suprafeței de lucru

- **Păstrați suprafața de lucru curată și bine iluminată.** Zonele dezordonate sau întunecoase pot cauza incidente.
- **Nu utilizați uneltele electrice în atmosfere explozive, cum ar fi în prezența lichidelor, a gazelor sau a prafului inflamabil.** Uneltele electrice creează scântei care pot aprinde praful sau gazele arse.
- **Țineți copii și martorii la distanță atunci când utilizați o unealtă electrică.** Distracțiile vă pot face să pierdeți controlul.

Siguranță electrică

- **Fișele uneltei electrice trebuie să se potrivească cu borna de ieșire.** Nu modificați niciodată fișa, în niciun mod. Nu utilizați nicio fișă adaptare cu



AVERTISMENT - Pentru a reduce riscul de vătămare, utilizatorul trebuie să citească manualul de instrucțiuni!

Română

unelele electrice împământate (legate la pământ).

Fișele nemodificate și bornele de ieșire potrivite vor reduce riscul de șoc electric.

- **Evitați contactul fizic cu suprafețele împământate sau legate la pământ, cum ar fi conductele, radiatoarele, plitele sau frigiderele.** Există un risc sporit de șoc electric, în cazul în care corpul dvs., este împământat sau legat la pământ.

- **Nu expuneți unelele electrice la condiții de vreme ploioasă sau umedă.** Pătrunderea apei într-o unealtă electrică va spori riscul de șoc electric.

- **Nu abuzați de cablu. Nu utilizați niciodată cablu pentru a transporta, împinge sau scoate unealta electrică din priză. Țineți cablul la distanță de căldură, ulei, margini ascuțite sau piese mobile.** Cablurile deteriorate sau încălcite sporesc riscul de șoc electric.

- **Atunci când utilizați o unealtă electrică în aer liber, utilizați un cablu prelungitor adecvat pentru uz în aer liber.** Utilizarea unui cablu destinat uzului în aer liber reduce riscul de șoc electric.

- **Dacă utilizarea unei unele electrice într-un loc umed nu poate fi evitată, utilizați o alimentare protejată (DCR) pentru dispozitivul cu curent rezidual.** Utilizarea unui DCR reduce riscul de șoc electric. **REȚINEȚI!** Termenul de "dispozitiv cu curent rezidual (DCR)" poate fi înlocuit cu termenul "disjunctur cu curent de fugă (GFCI)" sau "disjunctur de scurgere la pământ (ELCB)".

- **Avertisment!** Nu atingeți niciodată suprafețele metalice ale cutiei de viteze, ale scutului și așa mai departe, deoarece atingerea suprafețelor metalice va interfera cu unda electromagnetică, cauzând astfel o potențială vătămare sau accidente.

Siguranță personală

- **Fiți atent, aveți grijă la ceea ce faceți și apelați la simțul practic atunci când utilizați o unealtă electrică.** Nu utilizați o unealtă electrică dacă sunteți obosit sau vă aflați sub influența drogurilor, a alcoolului sau a medicamentelor. Un moment de neatenție în timpul utilizării uneltelor electrice poate avea drept rezultat o vătămare personală gravă.

- **Utilizați echipamente de protecție individuală. Purtați întotdeauna o protecție pentru ochi.** Echipamentele de protecție, cum ar fi masca pentru praf, încălțăminte de protecție împotriva alunecării, casca dură sau protecția pentru auz, utilizate în condițiile corespunzătoare vor reduce vătămrile personale.

- **Preveniți pornirea accidentală. Asigurați-vă că întrerupătorul se află în poziție oprit înainte de a conecta la sursa de alimentare și / sau setul de baterii, ridicând sau transportând unealta.** Transportul uneltelor electrice ținând degetul apăsat pe întrerupător sau punerea uneltelor electrice sub tensiune care au întrerupătorul pornit duce la accidente.

- **Îndepărtați orice cheie de reglare înainte de a porni unealta electrică.** O cheie lăsată atașată de o piesă rotativă a unelei electrice poate duce la vătămarea personală.

- **Nu întindeți excesiv. Păstrați întotdeauna sprijinul și echilibrul adecvat.** Acest lucru permite un control mai bun al unelei electrice în situații neașteptate.

- **Îmbrăcați-vă adecvat. Nu purtați îmbrăcăminte sau bijuterii lejere. Țineți părul, îmbrăcăminte și mânușile la distanță de piesele mobile.** Îmbrăcăminte, bijuteriile sau părul lung liber se poate prinde în piesele mobile.

- **Dacă dispozitivele sunt furnizate pentru conexiunea instalațiilor de extracție și de colectare a prafului, asigurați-vă că acestea sunt conectate și utilizate în mod adecvat.** Utilizarea dispozitivului de colectare a prafului poate reduce pericolele legate de praf.

- **Nu permiteți ca familiarizarea rezultată din utilizarea frecventă a uneltelor să vă facă să vă complăceți sau să ignorați principiile de siguranță ale unelei.** O acțiune neglijentă poate cauza o vătămare gravă într-o fracțiune de secundă.

- **Avertisment!** Unelele electrice pot produce un câmp electromagnetic în timpul utilizării. În unele circumstanțe, acest câmp poate interfera cu implanturile medicale active sau pasive. Pentru a reduce riscul de vătămare gravă sau fatală, le recomandăm persoanelor cu implanturi medicale să se consulte cu medicul acestora și producătorul de implanturi medicale înainte de a utiliza această unealtă electrică.

Utilizarea și întreținerea unelei electrice

- Persoanele cu aptitudini psio-fizice sau mentale reduse, precum și copiii, nu pot utiliza unealta electrică, dacă acestea nu sunt supravegheate sau instruite cu privire la utilizarea unelei electrice de către o persoană responsabilă de siguranța acestora.

- **Nu forțați unealta electrică. Utilizați unealta electrică corectă pentru operațiunea dvs.** Unealta electrică corectă va face lucrurile mai bine și în mare măsură, la capacitatea pentru care a fost proiectată.

- **Nu utilizați unealta electrică dacă întrerupătorul nu o pornește și nu o oprește.** Orice unealtă electrică care nu poate fi comandată cu ajutorul întrerupătorului este periculoasă și trebuie să fie reparată.

- **Deconectați fișa de la sursa de alimentare și / sau setul de baterii din unealta electrică înainte să efectuați orice reglaj, să schimbați accesoriile sau să depozitați unelele electrice.** Astfel de măsuri de siguranță preventive reduc riscul de a porni unealta electrică accidentală.

- **Depozitați unelele electrice inactice într-un loc care nu se află la îndemâna copiilor și nu permiteți persoanelor nefamiliarizate cu unealta electrică sau cu aceste instrucțiuni să utilizeze unealta electrică.** Unelele electrice sunt periculoase în posesia utilizatorilor neinstruiți.

- **Efectuați întreținerea unelei electrice. Verificați alinierea greșită sau griparea pieselor mobile, ruperea pieselor și orice altă condiție care poate afecta funcționarea unelei electrice.** Dacă unealta electrică s-a deteriorat, reparați-o înainte de utilizare. Unelele electrice întreținute în mod precar pot cauza numeroase accidente.

- **Păstrați unelele de tăiere ascuțite și curate.** Unelele de tăiere întreținute corespunzător cu margini de tăiere ascuțite sunt mai puțin predispuse la gripare și sunt mai ușor de comandat.

- **Utilizați unealta electrică, accesoriile și cuțitele aplicate etc. în conformitate cu aceste instrucțiuni, luând în considerare condițiile de lucru și lucrarea de executat.** Utilizarea unelei electrice pentru alte operațiuni decât cele prevăzute poate duce la o situație periculoasă.

- **Păstrați mânerul și suprafețele de prindere uscate, curate și fără urme de ulei și lubrifiant.** Mânerele și suprafețele de prindere alunecoase împiedică manipularea și comanda sigură a unelei în situații neașteptate.

• Rețineți faptul că atunci când utilizați o unealtă electrică, țineți mânerul auxiliar corect, care este util în momentul comandării unelei electrice. Prin urmare, o ținere adecvată poate reduce riscul de accidente sau vătămări.

Utilizarea și întreținerea bateriei

- **Reîncărcați doar cu încărcătorul specificat de producător.** Un încărcător care este potrivit pentru un grup de baterii poate crea un risc de incendiu când este utilizat cu un alt grup de baterii.
- **Utilizați unelte electrice doar împreună cu grupurile de baterii desemnate.** Utilizarea oricărui alt grup de baterii poate crea risc de vătămare și incendiu.
- **Când grupul de baterii nu este utilizat, țineți-l departe de alte obiecte de metal, precum agrafe de hârtie, monede, chei, cuie, șuruburi sau orice alte obiecte mici din metal, care pot face o conexiune de la un capăt la celălalt.** Scurtcircuitarea terminalelor bateriei împreună poate cauza arsuri sau incendiu.
- **În condiții abuzive, poate fi ejectat lichid din baterie; evitați contactul.** În caz de contact accidental, clătiți cu apă. Dacă lichidul intră în contact cu ochii, solicitați ajutor medical. Lichidul ejectat din baterie poate cauza iritații sau arsuri.
- **Evitați pornirea accidentală. Asigurați-vă că butonul pornire / oprire este în poziția oprit înainte de inserarea grupului de baterii.** Transportarea unelei electrice cu degetul apăsat pe butonul de oprire / pornire sau inserarea grupului de baterii în unelte electrice care au butonul pornit poate cauza accidente.
- **Nu deschideți bateria.** Pericol de scurtcircuitare.
- **În cazul deteriorării și utilizării necorespunzătoare a bateriei, pot fi emiși vapori.** Inspirați aer proaspăt și solicitați ajutor medical în caz de turburări. Vaporii pot irita sistemul respirator.
- **Când bateria este defectă, lichidul poate fi ejectat și poate intra în contact cu componentele adiacente.** Verificați orice piesă afectată. Curățați aceste piese sau înlocuiți-le, dacă este necesar.
- **Protejați bateria împotriva căldurii, de ex., împotriva expunerii continue la soare și surselor de foc.** Există pericol de explozie.



AVERTISMENT! Citiți toate avertismentele de siguranță și toate instrucțiunile.

- **Protejați încărcătorul bateriei împotriva ploii și umezelii.** Pătrunderea apei într-un încărcător de baterie crește riscul de electrocutare.
- **Nu încărcați alte baterii.** Încărcătorul bateriei este potrivit doar pentru încărcarea bateriilor litiu-ion în intervalul de tensiune menționat. Altfel, există pericolul de incendiu și explozie.
- **Păstrați încărcătorul bateriei curat.** Contaminarea poate cauza pericolul de electrocutare.
- **Verificați încărcătorul bateriei, cablul și ștecărul de fiecare dată înainte de utilizare.** Nu utilizați încărcătorul bateriei când sunt constatate defecte. Nu deschideți dvs. încărcătorul bateriei, asigurați-vă că este reparat doar de personal calificat, utilizând piese de rezervă originale. Încărcătoarele de baterie, cablurile și ștecărele deteriorate măresc riscul de electrocutare.
- **Nu operați încărcătorul bateriei pe suprafețe ușor inflamabile (de ex. hârtie, textile etc.) sau în medii combustibile.** Există pericolul de incendiu din cauza încălzirii încărcătorului bateriei în timpul încărcării.

Reparații

- **Unealta dvs. electrică trebuie să fie reparată de către o persoană calificată în reparații, utilizând numai piese de schimb identice.** Acest lucru va asigura faptul că siguranța unelei electrice este menținută.
- **Urmați instrucțiunile privind lubrifierea și schimbarea accesoriilor.**

Linii directe de siguranță în timpul utilizării unelei electrice

Înainte de executarea lucrării

- Nu utilizați niciodată o unealtă care nu este asamblată corespunzător sau care a fost supusă modificărilor neaprobate.
- Unealta electrică nu trebuie să fie folosită în zone cu praf și gaze explosive și vapori provenind de la substanțe agresive.
- Este interzisă folosirea unelei electrice pentru uscarea părului - temperatura debitului de aer cald este mult mai mare decât cea a unui uscător de păr - puteți suferi arsuri grave.
- Este interzisă folosirea unelei electrice pentru a înlătura vopseaua ce conține plumb.
- Dacă doriți să dezghețați o conductă de apă, asigurați-vă că aceasta este într-adevăr o conductă de apă - și nu una de gaz - deoarece încălzirea unei conducte de gaz poate produce o explozie.

În timpul executării lucrării

- Este interzisă utilizarea unelei electrice în medii cu ploaie, zăpadă sau umiditate ridicată (băi, saune etc.).
- În timpul funcționării nu îndreptați duza spre dumneavoastră, alte persoane sau animale și nu atingeți duza sau suprafața pe care ați încălzit-o - puteți suferi arsuri grave.
- Nu închideți orificiile de ventilare ale pistolului cu aer cald, nu închideți duza pistolului cu aer cald și nu țineți duza prea aproape de suprafața de lucru - acest lucru duce la supraîncălzirea și defectarea unelei electrice.
- Asigurați o ventilație corespunzătoare în încăperea în care va avea loc operațiunea - gazele și vaporii generați în timpul funcționării pot afecta sănătatea dumneavoastră.
- În timpul utilizării purtați ochelari de protecție și mănuși.
- Nu îndreptați debitul de aer cald în aceeași direcție pentru o perioadă mai lungă de timp - tratarea la cald a lacului și straturilor de vopsea poate produce gaze inflamabile.
- Nu lucrați în apropierea lichidelor inflamabile, gazele și articolelor (lemn, hârtie etc.).
- Aveți grijă ca obiectele din jur să nu se aprindă din cauza temperaturii ridicate a debitului de aer. Nu uitați că și componentele de proiectare care nu sunt vizibile (grinzile de lemn, materialele de izolație etc.) se pot aprinde.









La finalizarea lucrării

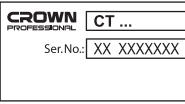







- După oprire verificați locația în care au fost realizate lucrări, nu lăsați obiecte de descompunere - acestea pot provoca un incendiu.

- După utilizarea unelei electrice, lăsați duza să se răcească în totalitate și apoi înlăturați unealta electrică.

Simboluri utilizate în manual

Următoarele simboluri sunt utilizate în manualul de utilizare, rețineți-le semnificația. Interpretarea corectă a simbolurilor va permite utilizarea corectă și sigură a unelei electrice.

Symbol	Semnificație
	Pistol cu aer cald fără fir Secțiunea marcată cu gri - prindere moale (cu suprafață izolată).
	Autocolant cu numărul de serie: CT ... - model; XX - data fabricației; XXXXXXX - număr de serie.
	Citiți toate reglementările și instrucțiunile de siguranță.
	Purtați ochelari de protecție.
	Purtați o mască pentru praf.
	Purtați mănuși de protecție.
	Nu încălziți bateria peste 45°C. Protejați de expunerea prelungită la lumina directă a soarelui.
	Nu aruncați bateria într-un container pentru deșeuri domestice.
	Nu aruncați bateria în foc.
	Protejați bateria de ploaie.

Symbol	Semnificație
	Asigurați aerisirea corespunzătoare a camerei de operare.
	Durata de încărcare a acumulatorului.
	Direcția de deplasare.
	Direcția de rotație.
	Blocat.
	Deblocat.
III	Clasa de protecție.
	Atenție. Important.
CE	Un semn care certifică faptul că produsul se conformează cu cerințele esențiale ale directivelor UE și ale standardelor UE armonizate.
	Informații utile.
	Nu aruncați unealta electrică într-un container pentru deșeuri domestice.

Descrierea unelei electrice

Pistolul cu aer cald fără fir este proiectat pentru încălzirea unei suprafețe de lucru prin suflarea cu explozie de aer cald.

Părți componente

- 1 Corp
- 2 Apărătoare
- 3 Duza
- 4 Bec LED
- 5 Buton de deblocare
- 6 Întrerupător pornit / oprit

- 7 Acumulator *
- 8 Blocaj baterie *
- 9 Buton de control al nivelului de încărcare a bateriei *
- 10 Indicatori ai nivelului de încărcare a bateriei *
- 11 Clemă pliabilă
- 12 Orificii pentru ventilare
- 13 Încărcător *
- 14 Duză plată *
- 15 Duză reflectoare *
- 16 Duză ascuțită *
- 17 Indicator (verde) *
- 18 Indicator (roșu) *
- 19 Etichetă încărcător *

* Accesorii

Nu toate accesoriile descrise și ilustrate sunt incluse în setul standard de livrare.

Montarea și reglarea componentelor uneltei electrice

Înainte de efectuarea oricăror lucrări asupra uneltei electrice, îndepărtați bateria 7.

Folosirea duzelor speciale (consultați fig. 1)

Așezați o duză specială pe duza 3 și rotiți-o dacă este necesar, pentru a o aduce într-o poziție potrivită pentru lucru (consultați fig. 1). O duză specială trebuie să fie așezată drept pentru a nu cădea în timpul funcționării.

Îndepărtare rapidă a duzelor speciale (consultați fig. 2)

- Rotiți carcasa de protecție 2 pentru a îndepărta rapid duzele speciale 14, 15 sau 16, fără a le atinge și fără a duzele să se răcească (consultați fig. 2.2). **Atenție: duzele speciale 14, 15 sau 16 pot fi foarte fierbinți și pot cauza arsuri, foc sau daună proprietății.**
- Repoziționați carcasa de protecție 2 la poziția originală, înainte de instalarea altor mufe speciale 14, 15 sau 16.

Procedura de încărcare a acumulatorului uneltei electrice

Punerea în funcțiune a uneltei electrice

Unealta electrică este furnizată cu o baterie parțial încărcată 7. Înaintea primei utilizări, bateria 7 trebuie încărcată complet.

Procesul de încărcare (consultați fig. 3)

- Apăsăți dispozitivul de blocare al bateriei 8 și îndepărtați bateria 7 (consultați fig. 3.1).
- Conectați încărcătorul 13 la sursa de alimentare.
- Introduceți bateria 7 în încărcător 13 (consultați fig. 3.2).
- Deconectați încărcătorul 13 de la sursa de alimentare după încărcare.
- Scoateți bateria 7 din încărcătorul 13 și montați bateria 7 în unealta electrică (consultați fig. 3.3).

Indicatori încărcător (consultați fig. 4)

Indicatorii încărcătorului 17 și 18 indică procesul de încărcare a bateriei 7. Semnalele indicatorilor 17 și 18 sunt indicate pe eticheta 19 (consultați fig. 4).

- Fig. 4.1 - (indicatorul verde 17 este aprins, bateria 7 nu este introdusă în încărcătorul 13) - încărcătorul 13 este conectat la rețeaua de alimentare (gata de încărcare).
- Fig. 4.2 - (indicatorul verde 17 clipește, bateria 7 este introdusă în încărcătorul 13) - bateria 7 se încarcă.
- Fig. 4.3 - (indicatorul verde 17 este aprins, bateria 7 este introdusă în încărcătorul 13) - bateria 7 este încărcată complet.
- Fig. 4.4 - (indicatorul roșu 18 este aprins, bateria 7 este introdusă în încărcătorul 13) - procesul de încărcare a bateriei 7 este întrerupt din cauza unei temperaturi necorespunzătoare. Atunci când condițiile de temperatură sunt normale, procesul de încărcare va fi reluat.
- Fig. 4.5 - (indicatorul roșu 18 clipește, bateria 7 este introdusă în încărcătorul 13) - procesul de încărcare a bateriei 7 este întrerupt din cauza defecțiunii sale. Înlocuiți bateria defectă 7, utilizarea ulterioară este interzisă.



Pe parcursul procesului de încărcare, bateria 7 și încărcătorul 13 devin fierbinți, acest lucru este normal.

Pornirea / oprirea uneltei electrice

Pornire:

Pentru a porni unealta specială, apăsați butonul de blocare 5 (spre dreapta sau spre stânga) și în timp ce îl țineți apăsat, porniți / opriți întrerupătorul 6.

Oprire:

Pentru a opri unealta electrică, eliberați întrerupătorul 6.

Caracteristici ale uneltei electrice

Protecție la temperatură (consultați fig. 5)

Sistemul automat de protecție la temperatură permite dezactivarea automată a uneltei electrice în caz de suprasolicitare sau în cazul în care temperatura bateriei 7 depășește 80°C. Sistemul garantează protecția uneltei electrice împotriva avarierii în caz de nerespectare a condițiilor de funcționare.

La activarea acestui sistem de protecție, indicatorii 10 vor lumina intermitent timp de 3 secunde, consultați fig. 5.

Protecție împotriva supraîncălzirii (consultați fig. 5)

Sistemul de protecție al motorului împotriva supraîncălzirii oprește automat unealta electrică în caz de supraîncălzire. În această situație, lăsați unealta electrică să se răcească înainte de a o porni din nou.

La activarea acestui sistem de protecție, indicatorii 10 vor lumina intermitent timp de 3 secunde, consultați fig. 5.

Protecție împotriva suprasolicitării (consultați fig. 5)

Sistemul de protecție al motorului la suprasolicitare oprește automat unealta electrică atunci când aceasta

este acționată într-un mod care o determină să tragă un curent anormal de mare.

La activarea acestui sistem de protecție, indicatorii **10** vor lumina intermitent timp de 3 secunde, consultați fig. 5.

Protecție împotriva supraîncărcării

Bateria **7** este protejată de sistemul de siguranță împotriva descărcării profunde. În caz de descărcare completă, unealta electrică se oprește automat. **Atenție: nu încercați să porniți unealta electrică atunci când sistemul de protecție este activat, deoarece bateria 7 poate fi deteriorată.**

Indicatorii stării de încărcare a bateriei (consultați fig. 6)

În momentul apăsării butonului **9**, indicatorii **10** indică nivelul de încărcare a bateriei **7** (consultați fig. 6).

Beul LED

Atunci când este apăsat butonul pornire / oprire **6**, becul LED **4** este pornit automat, permițând continuarea operațiunilor în caz de condiții de lumină slabă.

Îndepărtare rapidă a duzelor speciale

Designul special al carcasei de protecție **2** permite să îndepărtați rapid duza specială **14**, **15** sau **16**, fără a le atinge și fără a aștepta ca ele să se răcească.

Clemă pliabilă (consultați fig. 7)

Clema pliabilă vă permite să agățați unealta electrică, ceea ce poate fi convenient, spre exemplu, atunci când urcați o scară. Ridicați clema pliabilă și rotiți-o la poziția dorită (consultați fig. 7).

Recomandări referitoare la utilizarea uneltei electrice

Domeniul de utilizare al uneltei electrice

Folosirea uneltei electrice permite realizarea mai multor tipuri de lucrări. Unele dintre acestea sunt prezentate mai jos.

- Contractarea conductelor termo-retractabile, sudarea conectorilor și clemelor de izolație și a componentelor electrice.
- Modificarea formei acrilicului, PVC-ului, produselor din polistiren, conductelor, plăcilor, profilelor și lemnului umed.
- Repararea plăcilor de surf, schi și a altor echipamente sportive, repararea barelor de protecție și a altor componente plastice ale autovehiculelor.
- Ceruirea schiurilor, mobilei și tratarea antiseptică a lemnului.
- Slăbirea șuruburilor metalice ruginite sau blocate, a piulițelor, buloanelor, montajelor comprimate, tratamentul thermo-retractabil.
- Sudarea polimerilor termoplastici, a PVC-ului și a materialelor de linoleum pentru pardoseală, a materialelor acoperite cu PVC, prelată și folie.
- Lipirea, placarea cu tablă și slăbirea legăturilor sudate.
- Înlăturarea lacului și a straturilor de vopsea.

- Uscarea lacului și a straturilor de vopsea, a adezivului și a compuşilor de șpăltuire.
- Accelerarea proceselor de lipire, activarea adezivilor.
- Dezghețarea scărilor, treptelor, încuietorilor, protecțiilor pentru cizme, portierelor, conductelor de apă precum și dezghețarea frigiderelor și congelatoarelor.
- Controlul mucegaiului și ciupercilor, dezinfectarea adăposturilor pentru animale.
- Aprinderea cărbunelui.

Folosirea duzelor speciale

- Duza plată **14** este proiectată pentru tratarea suprafețelor mari.
- Duza reflectoare **15** este folosită pentru schimbarea direcției debitului de aer.
- Duza ascuțită **16** este destinată tratării suprafețelor mici precum și pentru lipire.

Recomandări generale

- Dacă este necesar, așezați o duză specială corespunzătoare pe duza pistolului **3**.
- Pregătiți accesoriile necesare pentru realizarea lucrării (racletă, șpaclu, perie etc.).
- Porniți unealta electrică, așa cum este descris mai sus.
- După efectuarea operațiunii opriți unealta electrică.

Recomandări speciale pentru realizarea diferitelor tipuri de lucrări (consultați fig. 8-10)

Îndepărtarea vopselei și a stratului de acoperire (consultați fig. 8) - instalați duza plată **14**, încălziți suprafața până când stratul de acoperire se înmoaie, și îndepărtați-l cu un șpaclu.

Dezghețarea conductelor de apă (consultați fig. 9) - instalați duza reflectoare **15**. În timp ce mișcați unealta electrică, încălziți zona înghețată de la margine spre mijloc. În timp ce încălziți conductele de plastic aveți grijă să nu le supraîncălziți.

Lipirea (consultați fig. 10) - instalați duza ascuțită **16**. Aplicați pasta de lipire pe zona de legătură. În funcție de material, încălziți zona de lipire timp de 50-120 secunde, și apoi aplicați aliajul de lipire. Aliajul de lipire trebuie să se topească la temperatura piesei.

Măsuri de întreținere a uneltei electrice / măsuri preventive

Înainte de efectuarea oricăror lucrări asupra uneltei electrice, îndepărtați bateria 7.

Instrucțiuni pentru întreținerea bateriei

- Încărcați înainte ca bateria **7** să fie epuizată complet. Opriti operarea în modul economisire energie și încărcați-o imediat.
- Nu supraîncărcați când bateria **7** este plină, în caz contrar, ciclul de funcționare al acesteia se va scurta.
- Încărcați bateria **7** la temperatura camerei de la 10°C la 40°C (de la 50°F la 104°F).
- Încărcați bateria **7** la fiecare 6 luni când aceasta nu este utilizată pentru un timp îndelungat.
- Înlocuiți acumulatorii consumați în timp. Scăderea randamentului sau o perioadă de funcționare sensibil mai mică a uneltei electrice după încărcare indică uza-

rea acumulatorului **7** și necesită înlocuirea acestuia. Trebuie ținut cont de faptul că acumulatorul **7** se poate descărca mai repede dacă lucrările se efectuează la temperaturi sub 0°C.

• În cazul depozitării pe perioade îndelungate fără utilizare, este recomandată depozitarea bateriei **7** la temperatura camerei, încărcată la 50%.

Întreținerea accesoriilor

Mențineți mufele speciale curate-îndepărtați toate materialele lipite de ele.

Curățarea uneltei electrice

O condiție indispensabilă pentru exploatarea pe termen lung a uneltei electrice este păstrarea acesteia curată. Curățați în mod regulat unealta electrică cu aer comprimat prin găurile de aerisire **12**.

Serviciul post-vânzare și serviciul de tip aplicație

Serviciul nostru post-vânzare răspunde la întrebările dumneavoastră legate de întreținerea și repararea produsului dumneavoastră, precum și a pieselor de schimb. Informații despre centrele de servicii, diagramele pieselor și informații despre piesele de schimb pot fi găsite, de asemenea, la adresa: www.crown-tools.com.

Transportarea uneltelor electrice

• În mod obligatoriu, ambalajul nu trebuie supus niciunui impact mecanic în timpul transportării.

• La descărcare / încărcare, nu este permisă utilizarea niciunui tip de tehnologie care funcționează pe principiul ambalajului de fixare.

Bateriile Li-Ion

Bateriile Li-Ion incluse se supun cerințelor legislației pentru mărfuri periculoase. Utilizatorul poate transporta bateriile pe cale rutieră fără cerințe suplimentare.

Atunci când este transportat de o a treia parte (de ex.: transport aerian sau agenție de curierat), trebuie respectate cerințele speciale cu privire la ambalare și etichetare. Pentru pregătirea articolului care urmează să fie livrat este necesară consultarea unui expert pentru materiale periculoase.

Expediați bateriile doar atunci când carcasa este intactă. Lipiți cu bandă sau mascați contactele deschise și ambalați bateria în așa fel încât să nu se poată deplasa în interiorul ambalajului. De asemenea, respectați norme naționale posibil mai detaliate.

Protecția mediului



Materiile prime trebuie reciclate în loc să fie evacuate ca deșeuri.

Unealta, accesoriile și ambalajul trebuie sortate în vederea reciclării ecologice.

Componentele din plastic sunt etichetate pentru reciclarea pe categorii.

Aceste instrucțiuni sunt tipărite pe hârtie reciclabilă, fabricată fără clor.

Producătorul își rezervă dreptul de a aduce modificări.

Română

Технически характеристики на електрическия инструмент

Безжичен пистолет с горещ въздух		СТ60001НХ-4
Код електроинструмент		виж. страница 9
Номинално напрежение	[V]	20 *
Вид батерия		Li-Ion
Време за зареждане на батерията	[min]	60
Капацитет на батерията	[Ah]	4
Температура	[°C]	550
Въздушен поток	[l/min]	200
Тегло	[kg] [lb]	1,3 2.87
Клас на безопасност		III
Звуково налягане	[dB(A)]	—
Акустична мощност	[dB(A)]	—
Вибрация	[m/s ²]	—

* Максималното първоначално напрежение на батерията (измерено без натоварване) е 20 Волта. Номиналното напрежение е 18 Волта.

Информация за шум



Винаги носете защитни слушалки, ако звуковото налягане надвишава 85 dB(A).



ПРЕДУПРЕЖДЕНИЕ - За да намалите риска от нараняване, потребителят трябва да прочете наръчника с инструкции!

Основни правила за безопасност



ПРЕДУПРЕЖДЕНИЕ! Прочетете всички предупреждения за безопасност и инструкции. Неспазването на предупрежденията и инструкциите може да доведе до електрически удар, пожар и / или сериозно нараняване.

Запазете всички предупреждения и инструкции за бъдещи справки.

Терминът "електроинструмент" в предупрежденията се отнася до Вашия, свързан в електрическата мрежа (кабелен) електро инструмент или работещ с батерия (безжичен) електроинструмент.

Безопасност на работната зона

- Поддържайте работната зона чиста и добре осветена. Разхвърляни или тъмни зони предизвикват инциденти.
- Не работете с електроинструменти в експлозивни атмосфери, като при наличието на възпламеними течности, газове и прах. Електроинструментите създават искри, които може да подпалят прах или изпарения.

CE Декларация за съответствие

С пълна отговорност ние декларираме, че описаният в раздела "Технически характеристики на електрическия инструмент" съответства на всички валидни изисквания на директивите 2006/42/ЕС, 2004/108/ЕС включително на измененията им и покрива изискванията на стандартите:

EN 60335-1:2012+A11+A13+A1+A14+A2,
EN 60335-2-45:2002+A1+A2,
EN 62233:2008,
EN 55014-1:2017+A11:2020,
EN 55014-2:2015.

Мениджър
сертификация

Wu Cunzhen

Merit Link International AG
Stabio, Швейцария, 14.05.2021

Български

• **Дръжте децата и околните далеч при работа с електроинструменти.** Отвличането на вниманието може да причини загуба на контрол.

Електрическа безопасност

• **Щепселите на електроинструментите трябва да съответстват на контактите. Никога не модифицирайте по никакъв начин щепсел. Не използвайте кавкито и да е адаптери със заземени (занулени) електроинструменти.** Немодифицираните щепсели и съответстващи контакти ще намалят риска от електрически удар.

• **Избягвайте контакт на тялото със заземени или занулени повърхности, като тръби, радиатори, фризери и хладилници.** Съществува повишен риск от електрически удар, ако тялото Ви бъде заземено или занулено.

• **Не излагайте електроинструментите на въздействието на дъжд, влажна среда.** Водата, влизаща в електроинструмента ще повиши риска от електрически удар.

• **Не повреждайте кабела.** Никога не използвайте кабела за носене, дърпане или изключване от мрежата на електроинструмент. **Дръжте кабела далеч от топлина, масло, остри ръбове или подвижни части.** Повреден или заплетен кабел повишава риска от електрически удар.

• **При работа с електроинструменти на открито, използвайте удължителен кабел, подходящ за употреба на открито.** Използването на подходящ кабел за външна употреба намалява риска от електрически удар.

• **Ако работата с електроинструмент на влажно място не може да се избегне, използвайте устройство за диференциална токова защита (RCD) на захранването.** Използването на RCD намалява риска от електрически удар. ЗАБЕЛЕЖКА! Терминът "устройство за диференциална токова защита (RCD)" може да бъде заменен с термина "верижан прекъсвач за неизправно заземяване (GFCI)" или "верижан прекъсвач за утечка на земя (ELCB)".

• **Предупреждение!** Никога не докосвайте изложени метални повърхности на предавателната кутия, екрана и пр., защото докосването на метални повърхности ще повлияе на електромагнитната вълна, като по този начин причини потенциално нараняване и инциденти.

Лична безопасност

• **Бъдете внимателни, гледайте какво правите и като цяло бъдете предпазливи при работа с електроинструменти.** Не използвайте електроинструмента, когато сте изморени или под въздействието на лекарства, алкохол или медикаменти. Момент на невнимание по време на работа с електроинструменти може да доведе до сериозни персонални наранявания.

• **Използвайте лични предпазни средства.** Винаги носете защита за очите. Предпазно оборудване като противопрахова маска, неплъзгащи се обувки, каска и защита за слуха, използвани при подходящите условия ще намалят риск от персонални наранявания.

• **Предотвратете неволно стартиране.** Уверете се, че превключвателя е в изключено положение, преди да свържете захранването и / или батерията, вдигнете или носите инструмента. Носенето на електроинструменти с пръст на превключвателя или включване на такива към мре-

жата, когато превключвателя е включен, води до инциденти.

• **Отстранете всички ключове за настройка или гаечни ключове, преди да включите електроинструмента.** Гаечен ключ или друг ключ, прикачен към въртящата се част на електроинструмента може да доведе до лично нараняване.

• **Не се протягайте.** Стъпете добре на краката и поддържайте баланс по всяко време. Това позволява по-добър контрол върху електроинструмента и при неочаквани ситуации.

• **Обличайте се подходящо.** Не носете разхлабени дрехи или бижута. Дръжте косата си, дрехите и ръкавиците далеч от подвижни части. Разхлабени дрехи, бижута или дълга коса могат да бъдат захванати от подвижни части.

• **Ако са предоставени устройства за свързване към прахова екстракция и устройства за събиране на прах, уверете се, че те са свързани и използвани правилно.** Използването на аспирация може да намали опасностите, свързани с прах.

• **Не позволявайте честата употреба на електроинструменти да води до игнориране на принципите за безопасност.** Небрежните действия може да причинят наранявания в рамките на секунда.

• **Предупреждение!** По време на работа електроинструментите може да произведат електромагнитно поле. Това поле може, при някои обстоятелства, да повлияе на активни и пасивни медицински импланти. За да намалите риска от сериозни или фатални наранявания, ние препоръчваме лицата с медицински импланти да се консултират с лекар и производителя на медицинския имплант, преди да работят с този електроинструмент.

Употреба и грижа за електрически инструмент

• Лицата със занижени психологически и ментални способности както и деца не могат да работят с електроинструмента, ако те не са под надзор на инструктирано за употребата на електроинструмента лице, отговорно за тяхната сигурност.

• **Не насилвайте електроинструмента.** Използвайте правилният електроинструмент за Вашите приложения. Правилният електроинструмент извършва работата по-добре и по-безопасно в диапазона, за който той е създаден.

• **Не използвайте електроинструмент, ако превключвателя не го включва или изключва.** Всички електроинструменти, които не могат да бъдат контролирани с превключвателя си са опасни и трябва да бъдат ремонтирани.

• **Разскачете щепсела от контакта и / или батерията от електроинструмента, преди да правите кавкито и да е регулирани, смяна на аксесоари или съхраняване на електроинструментите.** Такива превантивни мерки за безопасност намаляват риска от инцидентно стартиране на електроинструмента.

• **Съхранявайте електроинструменти в готовност, далеч от деца и не допускайте лица, непознати с електроинструмента или тези инструкции да работят с електроинструмента.** Електроинструментите са опасни, ако попаднат в ръцете на необучени потребители.

• **Поддържайте електроинструментите.** Проверете за неизправности или биене на подвижни части, счупване на части или кавкито и да е други условия, които може да повлияят върху работата на електроинструментите. Ако е повреден, ремонтирайте електроинструмента преди

работа с него. Много инциденти настъпват поради лоша поддръжка на електроинструментите.

- **Поддържайте режещите инструментни остри и чисти.** Правилно поддържаните режещи инструменти с остри режещи ръбове е по-малко вероятно да заядат и с контролират по-лесно.
- **Използвайте електроинструментите, аксесоарите и накрайниците в съответствие с тези инструкции, предвид работните условия и извършваната работа.** Употребата на електроинструменти за операции, различни от тези за които са предназначени може да доведе до опасни ситуации.
- **Поддържайте ръкохватките и повърхностите за захващане сухи, чисти и без масло и смазка.** Хлъзгавите ръкохватки и повърхности за захващане не позволяват безопасната работа и контрола върху инструментите при неочаквани ситуации.
- **Имайте предвид, че когато работите с електроинструмент да държите допълнителната ръкохватка правилно, което е полезно при контролиране на електроинструмента.** Ето защо, правилното държане може да намали риска от инциденти и наранявания.

Прибор за батерии - употреба и грижа

- **Зареждайте само със зарядното устройство, посочено от производителя.** Зарядното устройство, съвместимо за един тип батерии може да създаде риск от пожар при употреба с друг тип батерии.
- **Използвайте само електроинструменти с обозначените батерии.** Употребата на други батерии може да създаде риск от нараняване и пожар.
- **Когато батерията не се използва, съхранявайте далеч от други метални предмети, като кламери, монети, ключове или други малки метални предмети, които могат да направят връзка между клемите.** Окисляването на клемите на батерията може да причини изгаряния или пожар.
- **При злоупотреба от батерията може да изтече течност; избягвайте контакт.** В случай на инцидентен контакт, промийте обилно с вода. При контакт на течността с очите, потърсете и лекарска помощ. Течността, изхвърлена от батерията може да причини възпаление или изгаряния.
- **Избягвайте неволно включване.** Уверете се, че превключвателя вкл. / изкл. е в положение изкл., преди да монтирате батерията. Държането на електроинструмента с пръст на превключвателя вкл. / изкл. или вкарването на батерия в електроинструменти, които са включени води до инциденти.
- **Не отваряйте батерията.** Опасност от късо съединение.
- **В случай на повреда или неправилна употреба на батерията, може да бъде изпуснати изпарения.** Осигурете свеж въздух и потърсете медицинска помощ в случай на оплаквания. Изпаренията могат да възпалят респираторната система.
- **Когато батерията е дефектна, може да изпусне течност, която да влезе в контакт с близки компоненти.** Проверете всички засегнати части. Почистете такива части или ги сменете, ако е необходимо.
- **Защитете батерията от нагриване, напр. постоянно слънчево нагриване и пламък.** Съществува опасност от експлозия.



ПРЕДУПРЕЖДЕНИЕ! Прочетете всички предупреждения за безопасност и инструкции.

- **Защитете зарядното устройство от дъжд и влага.** Проникването на вода в зарядното устройство увеличава риска от електрически удар.
- **Не зареждайте други батерии.** Зарядното устройство е подходящо само за зареждане на литиево йонни батерии в посочения диапазон на напрежение. В противен случай съществува опасност от пожар и експлозия.
- **Поддържайте чисто зарядното устройство.** Замърсяването може да доведе до опасност от електрически удар.
- **Проверете зарядното устройство, кабела и щепсела, всеки път когато го използвате.** Не използвайте зарядното устройство при наличие на дефекти. Не отваряйте зарядното устройство сами и го ремонтирайте само от квалифициран персонал с оригинални резервни части. Повредени зарядни устройство, кабели и щепсели повишават риска от електрически удар.
- **Не работете със зарядното устройство върху лесно възпламеними повърхности (напр. хартия, текстил и пр.) или във възпламеними среди.** Съществува опасност от пожар поради нагриване на зарядното устройство по време на зареждане.

Сервиз

- **Сервизирайте своя електроинструмент в квалифициран сервиз или от такова лице, използвайте само идентични сменни части.** Това ще осигури поддържането на безопасността на електроинструмента.
- Следвайте инструкциите за смазване и смяна на аксесоари.

Ръководство за безопасност при работа с електроинструменти

Преди започване на работа

- Никога не работете с електроинструмент, който не е правилно сглобен или при не одобрени промени.
- Електроинструментът не трябва да бъде използван на места с прах и при наличие на експлозивни газове и изпарения от агресивни субстанции.
- Използването на електроинструмента за изсушаване на коса е строго забранено - температурата на горещия въздух е много по-висока от тази на домашния сешоар - може да се изгорите сериозно.
- Използването на електроинструмента за отстраняване на боя, съдържаща олово е забранено.
- Ако ще топите водопроводна тръба се уверете, че това наистина е водопровод - а не газопровод - защото нагриването на газопроводна тръба може да доведе до експлозия.

По време на работа

- Работата на електроинструмента при дъжд, сняг или в среда с висока влажност (баня, сауна и пр.) е забранена.
- Докато работите не насочват едюзата към себе си, други хора или животни и не докосвайте дюзата или повърхността, която нагривате - може да се изгорите.
- Не блокирайте вентилационните отвори на пистолета за горещ въздух, не блокирайте дюзата и не дръжте дюзата прекалено близо до работната повърхност - това ще доведе до прегриване на електроинструмента и до авария.

- Осигурете надеждна вентилация в стаята, където работите - газовете и изпаренията генерирани по време на работа може да вредни за здравето ви.
- Носете предпазни очила и ръкавици по време на работа.
- Не насочвайте горещия въздушен поток към едно и също място за дълъг период от време - топлинната обработка на лакове и боя може да доведе до образуване на силно възпламеними газове.
- Не работете близо до силно възпламеними течности, газове и предмети (дърво, хартия и пр.).
- Бъдете внимателни за запалване на околните предмети поради високата температура на въздушния поток. Запомнете, че невидими компоненти също могат да се запалят (дървени снопи, изолационни материали и пр.).

След завършване на работа



- След финалното изключване, проучете местата, където са извършени работи, не оставяйте гниещи материали - те могат да предизвикат пожар.
- След работа с електроинструмента, оставете дюзата да се охлади напълно и я демонтирайте само след това.

Символи, използвани в наръчника

Следните символи са използвани в наръчника за експлоатация, моля, запомнете значението им. Правилната интерпретация на символите ще ви позволи правилна и безопасна употреба на електроинструмента.

Символ	Значение
	Безжичен пистолет с горещ въздух Раздели, маркирани със сиво - мека ръкохватка (с изолационна повърхност).
	Стикер със сериен номер: СТ ... - модел; XX - дата на производство; XXXXXXX - сериен номер.
	Прочетете всички регламенти и инструкции за безопасност.
	Носете предпазни очила.
	Носете противопрахова маска.

Символ	Значение
	Носете предпазни ръкавици.
	Не нагрявайте батерията над 45°C. Предпазвайте от продължително излагане на директна слънчева светлина.
	Не изхвърляйте батерията в контейнер за домакински отпадъци.
	Не изхвърляйте батерията в огън.
	Защитете батерията от дъжд.
	Осигурете адекватна вентилация на стаята.
	Време за зареждане на батерията.
	Посока на движение.
	Посока на въртене.
	Блокиран.
	Отключен.
III	Клас на безопасност.
	Внимание. Важно.
	Знакът удостоверява, че продукта съответства на основните изисквания на директивите на ЕС и хармонизираните стандарти на ЕС.

Символ	Значение
	Полезна информация.
	Не изхвърляйте електроинструмента в контейнер за домакински отпадъци.

Предназначение на електроинструмент

Безжичният пистолет за горещ въздух е предназначен за нагряване на работна повърхност чрез обдухване със струя горещ въздух.

Елементи на устройството на електроинструмента

- 1 Корпус
- 2 Защитен капак
- 3 Дюза
- 4 Светодиод
- 5 Бутон за отключване
- 6 Превключвател включване / изключване
- 7 Батерия *
- 8 Блокировка на батерия *
- 9 Контролен бутон за заряд на батерията *
- 10 Индикатори за заряд на батерията *
- 11 Сгъваема скоба
- 12 Вентилационни отвори
- 13 Зарядно устройство *
- 14 Плоска дюза *
- 15 Рефлекторна дюза *
- 16 Точкова дюза *
- 17 Индикатор (зелен) *
- 18 Индикатор (червен) *
- 19 Етикет на зарядно устройство *

* Принадлежности

Изброените, а също така и изображения на принадлежностите, частично не влизат в комплекта за доставка.

Монтиране и регулиране на компонентите на електроинструмента

Преди провеждането на каквито и да е работи по електроинструмента, отстранете батерията 7.

Използване на специални дюзи (виж. фиг. 1)

Поставете специална дюза на дюза 3 и я завъртете, ако е необходимо, за да я регулирате до положение, което е по-подходящо за работата (виж. фиг. 1). Отбележете, че специалната дюза трябва да бъде поставена плътно, така че да не падне по време на работа.

Бързо сваляне на специалните дюзи (виж. фиг. 2)

- Завъртете предпазния корпус 2, за да свалите бързо специалните дюзи 14, 15 или 16, без да ги докосвате и без да изчаквате да се изстинат (виж. фиг. 2.2). **Внимание: специалните дюзи 14, 15 или 16 може да са много горещи и да причинят изгаряния, пожар или повреда на имущество.**
- Преди да инсталирате друга специална дюза 14, 15 или 16, върнете предпазния корпус 2 в първоначалното му положение.

Процедура за зареждане на батерия

Първоначална работа на електроинструмент

Електроинструментът се доставя с частично заредена батерия 7. Преди първата употреба, батерията 7 трябва да бъде напълно заредена.

Процес на зареждане (виж. фиг. 3)

- Натиснете ключалката на батерията 8 и отстранете батерията 7 (виж. фиг. 3.1).
- Свържете зарядното устройство 13 към храняването.
- Вкарайте батерията 7 в зарядното устройство 13 (виж. фиг. 3.2).
- Разскачете зарядното устройство 13 от храняването след зареждане.
- Отстранете батерията 7 от зарядното устройство 13 и монтирайте батерията 7 в електроинструмента (виж. фиг. 3.3).

Индикатори за зареждане (виж. фиг. 4)

Индикаторите за зареждане 17 и 18 информират за процеса на зареждане на батерията 7. Сигналите на индикаторите 17 и 18 са показани на етикета 19 (виж. фиг. 4).

- Фиг. 4.1 - (зеленият индикатор 17 свети, батерията 7 не е поставена в зарядното устройство 13) - зарядното устройство 13 е свързано към електрическата мрежа (готовност за зареждане).
- Фиг. 4.2 - (зеленият индикатор 17 мига, батерията 7 е поставена в зарядното устройство 13) - батерията 7 се зарежда.
- Фиг. 4.3 - (зеленият индикатор 17 е включен, батерията 7 е поставена в зарядното устройство 13) - батерията 7 е напълно заредена.
- Фиг. 4.4 - (червеният индикатор 18 мига, батерията 7 е включена в зарядното устройство 13) - процесът на зареждане на батерията 7 е прекъснат поради неподходяща температура. Когато температурните условия са нормални, процесът на зареждане ще продължи.
- Фиг. 4.5 - (червеният индикатор 18 мига, батерията 7 е поставена в зарядното устройство 13) - процесът на зареждане на батерията 7 е прекъснат поради неизправност. Сменете дефектната батерия 7, бъдещата ѝ употреба е забранена.

 В процеса на зареждане, батерията 7 и зарядното устройство 13 стават горещи, това е нормално.

Включване / изключване на електроинструмент

Включване:

За да включите електроинструмента, натиснете бутона за заключване **5** (надясно или наляво) и докато го държите в това положение, натиснете бутона за включване / изключване **6**.

Изключване:

За да изключите електрическия инструмент, отпуснете бутона за включване / изключване **6**.

Функции на дизайна на електроинструмента

Температурна защита (виж. фиг. 5)

Системата за температурна защита позволява автоматичното деактивиране на електроинструмента в случай на претоварване или когато температурата на батерията **7** надвиши 80°C . Системата гарантира защита на електроинструмента от повреда в случай на несъответствие с работните условия. При сработване на тази система за защита индикаторите **10** ще мигат, както е показано на фиг. 5 в продължение на 3 секунди.

Защита срещу прегряване (виж. фиг. 5)

Системата за защита от прегряване на мотора изключва автоматично електроинструмента в случай на прегряване. В такава ситуация, оставете електроинструмента да се охлади, преди да го включите отново.

При сработване на тази система за защита индикаторите **10** ще мигат, както е показано на фиг. 5 в продължение на 3 секунди.

Защита от претоварване (виж. фиг. 5)

Системата за защита от претоварване на мотора изключва електроинструмента автоматично, когато той работи по начин, който води до необичайно висока консумация на ток.

При сработване на тази система за защита индикаторите **10** ще мигат, както е показано на фиг. 5 в продължение на 3 секунди.

Защита от преразреждане

Батерията **7** е защитена от система за безопасност срещу пълно изтощаване. В случай на пълно разреждане, електроинструмента автоматично се изключва. **Внимание: не се опитвайте да изключите електроинструмента, когато защитната система е активирана, батерията **7** може да бъде повредена.**

Индикатори за състоянието на заряда на батерията (виж. фиг. 6)

С натискане на бутона **9** индикаторите **10** показват състоянието на заряд на батерията **7** (виж. фиг. 6).

Светодиод

Когато бъде натиснат превключвателя вкл. / изкл. **6**, светодиодът **4** автоматично се включва, което позволява работата при затъмнени условия.

Бързо сваляне на специалните дюзи

Специалният дизайн на предпазния корпус **2** дава възможност да свалите бързо специалните дюзи **14**, **15** или **16**, без да ги докосвате и без да изчаквате да се изстинат.

Сгъваема скоба (виж. фиг. 7)

Сгъваемата скоба Ви позволява да закачите електроинструмента, което може да е удобно, например, когато се изчакват по стълби и т.н.

Повдигнете сгъваемата скоба нагоре и я завъртете в желаното положение (виж. фиг. 7).

Препоръки при работа с електроинструмент

Обхват на приложения на електроинструмента

Използването на електроинструмента позволява извършването на различни типове работа. Някои от тях са посочени по-долу.

- Свързване на топло свиваеми тръби, запояване на конектори и скоби на уплътнителни и електрически компоненти.
- Промяна на формата на акрил, PVC, продукти от полистирол, тръби, планки, профили и мокро дърво.
- Ремонтиране на дъски за сърф, ски и друго спортно оборудване, ремонт на брони и други пластмасови автомобилни части.
- Нанасяне на восък на ски, мебели и антисептична обработка на дървесина.
- Разхлабване на ръждясали или затегнати метални винтове, гайки, болтове, горещи връзки, топлинно свити елементи.
- Заварени термостатични полимери, подови материали от PVC и линолеум, текстилни материали с PVC покритие, платнища и фолио.
- Стопяване, калайдисване и разхлабване на запоеи съединения.
- Отстраняване на лаково покритие и боя.
- Изсушаване на лак и боя, адхезивни и смети и шпакловка.
- Ускоряване процеса на адхезия, активиране на адхезиви.
- Размразяване на стълби, стъпала, ключалки на врати, покривала на лодки, врати на коли, водопроводни тръби, както и размразяване на фризери и хладилници.
- Контрол на почва и пръст, дезинфекция на животински клетки и къщички.
- Разпалване на въглини.

Използване на специалните дюзи

- Плоската дюза **14** е проектирана за обработка на повърхности с голяма площ.
- Рефлекторната дюза **15** се използва за смяна на посоката на въздушния поток.
- Точковата дюза **16** е за обработка на повърхности с малка площ, както и за запояване.

Общи препоръки

- Ако е необходимо, поставете подходящата специална дюза на дюзата на пистолета **3**.

- Подгответе аксесоарите, необходими за извършване на работата (скрапер, палетен нож, четка и др.).
- Включете електроинструмента, както е описано по-горе.
- След приключване на операцията изключете електроинструмента.

Специални препоръки за извършване на различни типове работи (виж. фиг. 8-10)

Отстраняване на боя и други покрития (виж. фиг. 8) - поставете плоската дюза **14**, загрейте повърхността, докато покритието омекне, и го отстранете с шпакла.

Размразяване на водопроводни тръби (виж. фиг. 9) - инсталирайте рефлекторна дюза **15**. Докато местите електроинструмента, нагreete замръзвания участък от края към средата. При пластмасови тръби, бъдете внимателни да не ги прегреете.

Запояване (виж. фиг. 10) - инсталирайте точковата дюза **16**. Нанесете паста за запояване върху участъка за запояване. В зависимост от материала, нагreete участъка за 50-120 секунди, а след това нанесете припой. Припоят трябва да бъде стопен при температурата на заготовката.

Техническо обслужване / профилактика на електроинструмент

Преди провеждането на каквито и да е работи по електроинструмента, отстранете батерията 7.

Инструкции за поддръжка на батерията

- Зареждайте своевременно преди батерията **7** да бъде напълно изтощена. Спрете работата при нисък заряд и заредете незабавно.
- Не презареждайте, когато батерията **7** е пълна в противен случай ще скъсите експлоатационния ѝ живот.
- Зареждайте батерията **7** на стайна температура от 10°C до 40°C (50°F до 104°F).
- Зареждайте батерията **7** на всеки 6 месеца без експлоатация за дълго време.
- Сменяйте навреме износените батерии. Отказ от работа или сравнително кратко време на работа на електроинструмента след зареждане е признак за остаряване на батерията **7** и указва нуждата от смяната. Трябва да се има предвид, че батерията **7** може да се разрези по-бързо, когато се работи при температури под 0°C.
- В случай на дълго съхранение без употреба е препоръчително да съхранявате батерията **7** при стайна температура, тя трябва да бъде заредена на 50%.

Грижа за аксесоарите

Поддържайте специалните дюзи чисти - отстранете всички полепнали по тях материали.

Почистване на електроинструмента

Необходимо условие за дълготрайното използване на електроинструмента е той да бъде поддържан чист. Редовно обдухвайте електроинструмента с въздух под налягане през въздушните отвори **12**.

Следпродажбено обслужване и приложно обслужване

Нашето следпродажбено обслужване отговаря на въпросите ви относно поддръжката и ремонта на нашите продукти, както и за резервни части. Информация относно сервизните центрове, диаграми на части и информация за резервни части могат да бъдат намерени на адрес: www.crown-tools.com.

Транспортиране на електроинструментите

- Категорично не изпускайте и не допускате каквито и да е механични удари по опаковката по време на транспорт.
- При разтоварване / товарене не е позволено да се използва технология от какъвто и да е вид, която работи на принципа на защипване на опаковките.

Li-Ion батерия

Поставените Li-Ion батерии са предмет на регулиране от законодателството за Опасни стоки. Потребителят може да транспортира батериите по суша без допълнителни изисквания.

При транспортирате от трети лица (напр. въздушен транспорт или експедиторска агенция), трябва да бъдат спазвани изисквания за опаковката и етикетането. За подготовката на артикула е необходима консултация с експерт по опасни материали.

Изпрачайте батерии, само когато корпусът не е повреден. Поставете лента или покрийте откритите контакти и опаковайте батерията по такъв начин, че да не може да се движи в опаковката. Моля, освен това, по възможност вижте местните регламенти за допълнителни детайли.

Защита на околната среда



Рециклирайте суровините, вместо да ги изхвърляте.

Електроинструментът, допълнителните принадлежности и опаковката трябва да се сортират за рециклиране по екологичен начин.

Пластмасовите компоненти са обозначени по категории за рециклиране.

Настоящото ръководство за експлоатация е напечатано на рециклирана хартия без хлор.

Възможно е извършването на промени.

Български

Προδιαγραφές ηλεκτρικού εργαλείου

Ασύρματο πιστόλι θερμού αέρα

CT60001HX-4

Κωδικός ηλεκτρικού εργαλείου

δείτε τη σελίδα 9

Ονομαστική τάση

[V]

20 *

Τύπος μπαταρίας

Li-Ion

Χρόνος φόρτισης μπαταρίας

[min]

60

Χωρητικότητα μπαταρίας

[Ah]

4

Θερμοκρασία

[°C]

550

Ροή αέρα

[l/min]

200

Βάρος

[kg]
[lb]

1,3
2.87

Κλάση ασφαλείας

III

Ηχητική πίεση

[dB(A)]

—

Ακουστική ισχύς

[dB(A)]

—

Σταθμισμένη δόνηση

[m/s²]

—

* Η μέγιστη αρχική τάση μπαταρίας (μετρούμενη χωρίς φορτίο) είναι 20 Βολτ. Η ονομαστική τάση είναι 18 Βολτ.

Πληροφορίες για θόρυβο



Να φοράτε ωτασπίδες για την προστασία των οργάνων ακοής σε συνθήκες με επίπεδο της ηχητικής στάθμης άνω των 85 dB(A).

CE

Η αντιστοιχία στα απαραίτητα πρότυπα

Δηλώνουμε με αποκλειστική μας ευθύνη, ότι το προϊόν που περιγράφεται στα "Προδιαγραφές ηλεκτρικού εργαλείου" αντιστοιχεί σε όλες τις σχετικές διατάξεις των οδηγιών 2006/95/EC, 2004/108/EC συμπεριλαμβανομένων των αλλαγών τους και ταυτίζεται με τα ακόλουθα πρότυπα:

EN 60335-1:2012+A11+A13+A1+A14+A2,

EN 60335-2-45:2002+A1+A2,

EN 62233:2008,

EN 55014-1:2017+A11:2020,

EN 55014-2:2015.

Διαχειριστής
πιστοποίησης

Wu Cunzhen

Merit Link International AG
Stabio, Ελβετία, 14.05.2021



ΠΡΟΣΟΧΗ - Για τη μείωση του κινδύνου τραυματισμού, ο χρήστης πρέπει να διαβάσει το εγχειρίδιο οδηγιών!

Κανόνες γενικής ασφάλειας



ΠΡΟΕΙΔΟΠΟΙΗΣΗ! Διαβάστε όλες τις προειδοποιήσεις ασφαλείας και όλες τις οδηγίες. Η μη τήρηση των προειδοποιήσεων και οδηγιών μπορεί να προκαλέσει ηλεκτροπληξία, πυρκαγιά ή / και σοβαρή βλάβη.

Αποθηκεύστε όλες τις προειδοποιήσεις και τις οδηγίες για μελλοντική αναφορά.

Ο όρος "ηλεκτρικό εργαλείο" στις προειδοποιήσεις αναφέρεται στο δικό σας ηλεκτρικό εργαλείο (με καλώδιο) που λειτουργεί στο δίκτυο ισχύος ή το ηλεκτρικό εργαλείο που λειτουργεί με μπαταρία (χωρίς καλώδιο).

Ασφάλεια χώρου εργασίας

- Διατηρείτε το χώρο εργασίας καθαρό και καλά φωτισμένο. Σε ακατάστατες ή σκοτεινές περιοχές μπορεί να προκληθούν ατυχήματα.
- Μην χρησιμοποιείτε ηλεκτρικά εργαλεία σε εκρηκτικές ατμόσφαιρες, όπως είναι η παρουσία εύφλεκτων υγρών, αερίων ή σκόνης. Τα ηλεκτρικά εργαλεία δημιουργούν σπινθήρες που μπορεί να προκαλέσουν ανάφλεξη της σκόνης ή αναθυμιάσεις.
- Κρατήστε τα παιδιά και τους παρευρισκόμενους μακριά, όταν χρησιμοποιείτε ένα ηλεκτρικό εργα-

λείο. Τυχόν απόσπαση της προσοχής μπορεί να σας αναγκάσει να χάσετε τον έλεγχο.

Ηλεκτρική ασφάλεια

- Τα φως του ηλεκτρικού εργαλείου πρέπει να ταιριάζουν στην πρίζα. Μην τροποποιείτε ποτέ το φως με οποιονδήποτε τρόπο. Μη χρησιμοποιείτε τυχόν προσαρμογέα φως με ηλεκτρικά εργαλεία που έχουν γείωση. Τα μη τροποποιημένα φως και οι κατάλληλες πρίζες μειώνουν τον κίνδυνο ηλεκτροπληξίας.
- Αποφεύγετε την επαφή του σώματος με γειωμένες επιφάνειες, όπως σωλήνες, calorifέρ, κουζίνας και ψυγεία. Υπάρχει αυξημένος κίνδυνος ηλεκτροπληξίας εάν το σώμα σας είναι γειωμένο.
- Μην εκθέτετε τα ηλεκτρικά εργαλεία στη βροχή ή σε υγρές συνθήκες. Το νερό τους εισέρχεται σε ένα ηλεκτρικό εργαλείο αυξάνει τον κίνδυνο ηλεκτροπληξίας.
- Μην κακομεταχειρίζεστε το καλώδιο. Ποτέ μην χρησιμοποιείτε το καλώδιο για τη μεταφορά, για να τραβάτε ή να αποσυνδέετε το ηλεκτρικό εργαλείο. Κρατήστε το καλώδιο μακριά από θερμότητα, λάδι, αιχμηρές άκρες ή κινούμενα μέρη. Κατεστραμμένα ή μπερδεμένα καλώδια αυξάνουν τον κίνδυνο ηλεκτροπληξίας.
- Όταν χρησιμοποιείτε ένα ηλεκτρικό εργαλείο σε εξωτερικούς χώρους, χρησιμοποιήστε ένα καλώδιο επέκτασης κατάλληλο για εξωτερική χρήση. Η χρήση ενός καλωδίου κατάλληλου για εξωτερική χρήση μειώνει τον κίνδυνο ηλεκτροπληξίας.
- Εάν η χρήση του ηλεκτρικού εργαλείου σε μία υγρή τοποθεσία είναι αναπόφευκτη, χρησιμοποιήστε μια διάταξη προστασίας ρεύματος διαρροής (RCD). Η χρήση ενός RCD μειώνει τον κίνδυνο ηλεκτροπληξίας. ΣΗΜΕΙΩΣΗ! Ο όρος "διάταξη προστασίας ρεύματος διαρροής (RCD)" μπορεί να αντικατασταθεί από τον όρο "διακόπτη κυκλώματος βλάβης γείωσης" (GFCI) ή "αυτόματο διακόπτη διαφορικής προστασίας (ELCB)".
- Προειδοποίηση! Ποτέ μην αγγίζετε τις εκτεθειμένες μεταλλικές επιφάνειες επί του κιβωτίου ταχυτήτων, ασπίδας, και ούτω καθεξής, διότι αγγίζοντας μεταλλικές επιφάνειες θα προκαλούσατε παρέμβαση με το ηλεκτρομαγνητικό κύμα, προκαλώντας έτσι πιθανή ή ζημία ή ατυχήματα.

Ατομική προστασία

- Να είστε σε ετοιμότητα, να βλέπετε αυτό που κάνετε και να χρησιμοποιείτε την κοινή λογική όταν χρησιμοποιείτε ένα ηλεκτρικό εργαλείο. Μη χρησιμοποιείτε ηλεκτρικά εργαλεία όταν είστε κουρασμένοι ή υπό την επίδραση ναρκωτικών, αλκοόλ ή φαρμάκων. Μια στιγμή απροσεξίας κατά τη λειτουργία ηλεκτρικών εργαλείων μπορεί να προκαλέσει σοβαρό τραυματισμό.
- Χρησιμοποιείτε μέσα ατομικής προστασίας. Να φοράτε πάντα προστατευτικά γυαλιά. Προστατευτικός εξοπλισμός, όπως μάσκα για τη σκόνη, αντιοιδησιακά υποδημάτια ασφαλείας, κράνος, ή προστασίας της ακοής που χρησιμοποιούνται στις αντίστοιχες συνθήκες μειώνουν τις σωματικές βλάβες.
- Αποτρέψτε την ακούσια εκκίνηση. Βεβαιωθείτε ότι ο διακόπτης βρίσκεται στη θέση off πριν από τη σύνδεση με την πηγή τροφοδοσίας και / ή της μπαταρίας, όταν σηκώνετε ή μεταφέρετε το εργαλείο. Η μεταφορά ηλεκτρικών εργαλείων με το δάκτυλό σας στο διακόπτη ή η ενεργοποίηση ηλεκτρικών εργαλείων με ενεργοποιημένο τον διακόπτη είναι πιθανό να προκαλέσει ατυχήματα.
- Αφαιρέστε τυχόν κουμπιά ρύθμισης ή κλειδιά πριν βέβαια το εργαλείο σε λειτουργία. Ένα κλειδί ή ένα κουμπί που συνδέεται με ένα περιστρεφόμενο

μέρος του ηλεκτρικού εργαλείου μπορεί να οδηγήσει σε τραυματισμό.

- Μην τεντώνετε. Κρατήστε το κατάλληλο πάτημα και ισορροπία ανά πάσα στιγμή. Αυτό επιτρέπει τον καλύτερο έλεγχο του ηλεκτρικού εργαλείου σε απρόσμενες καταστάσεις.
- Ντυθείτε κατάλληλα. Μην φοράτε φαρδιά ρούχα ή κοσμήματα. Κρατήστε τα μαλλιά σας, τα ρούχα και τα γάντια μακριά από τα κινούμενα μέρη. Τα φαρδιά ρούχα, κοσμήματα ή μακριά μαλλιά μπορεί να πιστωθούν στα κινούμενα μέρη.
- Αν παρέχονται εξαρτήματα για την σύνδεση σε εγκαταστάσεις για την απομάκρυνση ή τη συλλογή σκόνης, βεβαιωθείτε ότι είναι συνδεδεμένα και χρησιμοποιούνται σωστά. Η χρήση της συλλογής σκόνης μπορεί να μειώσει τους κινδύνους που σχετίζονται με τη σκόνη.
- Μην αφήνετε την οικειότητα που έχει αποκτηθεί από τη συχνή χρήση των εργαλείων σας να σας κάνει αυτάρεσκους και να αγνοήσετε τις αρχές ασφαλείας εργαλείου. Μια απρόσεκτη ενέργεια μπορεί να προκαλέσει σοβαρό τραυματισμό μέσα σε ένα κλάσμα του δευτερολέπτου.
- Προειδοποίηση! Τα ηλεκτρικά εργαλεία μπορεί να παράγουν ένα ηλεκτρομαγνητικό πεδίο κατά τη διάρκεια της λειτουργίας. Αυτό το πεδίο μπορεί υπό ορισμένες συνθήκες να παρεμβαίνει σε ενεργητικά ή παθητικά ιατρικά εμφυτεύματα. Για να μειώσετε τον κίνδυνο σοβαρού ή θανάσιμου τραυματισμού, συνιστούμε στα άτομα με ιατρικά εμφυτεύματα να συμβουλευθούν το γιατρό τους και το κατασκευαστή των ιατρικών εμφυτευμάτων πριν από τη λειτουργία αυτού του ηλεκτρικού εργαλείου.

Χρήση ηλεκτρικών εργαλείων και φροντίδα

- Τα άτομα με μειωμένες ψυχοσωματικές ή ψυχικές ικανότητες, καθώς και τα παιδιά δεν μπορούν να χρησιμοποιούν το ηλεκτρικό εργαλείο, αν δεν εποπτεύονται ή αν δεν καθοδηγούνται σχετικά με τη χρήση του εργαλείου από άτομο υπεύθυνο για την ασφάλειά τους.
- Μην πιέζετε το ηλεκτρικό εργαλείο. Χρησιμοποιήστε το σωστό εργαλείο για την εφαρμογή σας. Το κατάλληλο ηλεκτρικό εργαλείο θα κάνει τη δουλειά καλύτερα και ασφαλέστερα στο ρυθμό για τον οποίο σχεδιάστηκε.
- Μη χρησιμοποιείτε το εργαλείο αν ο διακόπτης δεν ενεργοποιείται και απενεργοποιείται. Κάθε ηλεκτρικό εργαλείο που δεν μπορεί να ελεγχθεί με το διακόπτη είναι επικίνδυνο και πρέπει να επισκευαστεί.
- Αποσυνδέστε το φως από την πρίζα και / ή την μπαταρία από το ηλεκτρικό εργαλείο πριν κάνετε οποιοδήποτε ρυθμίσεις, αλλάξτε εξαρτήματα ή αποθηκεύσετε το ηλεκτρικό εργαλείο. Αυτά τα προληπτικά μέτρα ασφαλείας μειώνουν τον κίνδυνο να ξεκινήσει το ηλεκτρικό εργαλείο κατά λάθος.
- Αποθηκεύετε τα εργαλεία μακριά από τα παιδιά και μην αφήνετε τα άτομα που δεν είναι εξοικειωμένα με το ηλεκτρικό εργαλείο ή με αυτές τις οδηγίες να χρησιμοποιούν το ηλεκτρικό εργαλείο. Τα ηλεκτρικά εργαλεία είναι επικίνδυνα στα χέρια μη εκπαιδευμένων χρηστών.
- Διατηρήστε τα ηλεκτρικά εργαλεία. Ελέγξτε την ευθυγράμμιση τους ή το μπλοκάρισμα των κινούμενων μερών, τη θραύση των εξαρτημάτων και οποιαδήποτε άλλη κατάσταση που μπορεί να επηρεάσει τη λειτουργία του ηλεκτρικού εργαλείου. Σε περίπτωση βλάβης, το ηλεκτρικό εργαλείο πρέπει να επισκευαστεί πριν από τη χρήση. Πολλά ατυχήματα προκαλούνται από κακή συντήρηση των ηλεκτρικών εργαλείων.
- Διατηρείτε τα εργαλεία κοπής αιχμηρά και καθαρά. Τα σωστά διατηρημένα εργαλεία κοπής με κοφτε-

ρές ακμές κοπής είναι λιγότερο πιθανό να μπλοκάρουν και να είναι πιο εύκολο να ελεγχθούν.

- **Χρησιμοποίηστε το ηλεκτρικό εργαλείο, τα εξαρτήματα και τα κομμάτια του εργαλείου κτλ σύμφωνα με αυτές τις οδηγίες, λαμβάνοντας υπόψη τις συνθήκες εργασίας και τις εργασίες που πρέπει να εκτελεστούν.** Η χρήση του ηλεκτρικού εργαλείου για εργασίες διαφορετικές από εκείνες που προορίζονται μπορεί να οδηγήσει σε μια επικίνδυνη κατάσταση.
- **Κρατήστε τις λαβές και τις επιφάνειες λαβής στεγνές, καθαρές και απαλλαγμένες από λάδια και γράσα.** Οι γλιστερές λαβές και επιφάνειες λαβής δεν επιτρέπουν τον ασφαλή χειρισμό και έλεγχο του εργαλείου σε απρόσμενες καταστάσεις.
- Σημειώστε ότι όταν λειτουργεί ένα ηλεκτρικό εργαλείο, παρακαλούμε κρατήστε τη βοηθητική λαβή σωστά, η οποία είναι χρήσιμη για τον έλεγχο του ηλεκτρικού εργαλείου. Ως εκ τούτου, ο σωστός χειρισμός μπορεί να μειώσει τον κίνδυνο ατυχημάτων ή τραυματισμών.

Χρήση και φροντίδα της μπαταρίας του εργαλείου

- **Φορτίστε μόνο με τον φορτιστή που καθορίζεται από τον κατασκευαστή.** Ένας φορτιστής που είναι κατάλληλος για έναν τύπο μπαταρίας μπορεί να δημιουργήσει κίνδυνο πυρκαγιάς όταν χρησιμοποιείται με άλλη μπαταρία.
- **Χρησιμοποιήστε τα ηλεκτρικά εργαλεία μόνο με τις μπαταρίες που προορίζονται ειδικά για αυτά τα εργαλεία.** Η χρήση οποιωνδήποτε άλλων μπαταριών μπορεί να δημιουργήσει κίνδυνο τραυματισμού και πυρκαγιάς.
- **Όταν μία μπαταρία δεν είναι σε χρήση, να την κρατάτε μακριά από άλλα μεταλλικά αντικείμενα, όπως συνδετήρες, κέρματα, κλειδιά, καρφιά, βίδες ή άλλα μικρά μεταλλικά αντικείμενα που μπορεί να κάνουν μια σύνδεση από το ένα τερματικό στο άλλο.** Τυχόν βραχυκύκλωμα των ακροδεκτών της μπαταρίας μπορεί να προκαλέσει εγκαύματα ή πυρκαγιά.
- **Υπό καταχρηστικές συνθήκες, ενδέχεται να εκτοξευτεί υγρό από την μπαταρία.** Αποφύγετε την επαφή. Σε περίπτωση επαφής κατά λάθος, ξεπλύνετε με νερό. Αν το υγρό έρθει σε επαφή με τα μάτια, ζητήστε ιατρική βοήθεια. Το υγρό που εκτοξεύεται από την μπαταρία μπορεί να προκαλέσει ερεθισμό ή εγκαύματα.
- **Αποφύγετε την ακούσια ενεργοποίηση.** Εξασφαλίστε ότι ο διακόπτης ενεργοποίησης / απενεργοποίησης είναι στη θέση off πριν από την εισαγωγή της μπαταρίας. Μεταφέροντας το ηλεκτρικό εργαλείο με το δάκτυλό σας στο διακόπτη ενεργοποίησης / απενεργοποίησης ή τοποθετώντας την μπαταρία σε ηλεκτρικά εργαλεία που έχουν τον διακόπτη στο on οδηγεί σε ατυχήματα.
- **Μην ανοίγετε την μπαταρία.** Κίνδυνος κυκλώματος.
- **Σε περίπτωση βλάβης και κακής χρήσης της μπαταρίας, μπορεί να εκπέμπονται ατμοί.** Φροντίστε για την παροχή καθαρού αέρα και ζητήστε ιατρική βοήθεια σε περιπτώσεις εννοχλήσεων. Οι ατμοί μπορεί να ερεθίσουν το αναπνευστικό σύστημα.
- **Όταν η μπαταρία είναι ελαττωματική, μπορεί να διαφύγει υγρό και να έρθει σε επαφή με τα παρακείμενα εξαρτήματα.** Ελέγξτε όλα τα εμπλεκόμενα μέρη. Καθαρίστε ή αντικαταστήστε αυτά τα μέρη, αν είναι απαραίτητο.
- **Προστατέψτε την μπαταρία από τη θερμότητα, π.χ., από τη συνεχή ακτινοβολία του ήλιου και της φωτιάς.** Υπάρχει κίνδυνος έκρηξης.

- **Προστατέψτε τον φορτιστή μπαταρίας από τη βροχή και την υγρασία.** Η εισόδωση νερού σε έναν φορτιστή μπαταρίας αυξάνει τον κίνδυνο ηλεκτροπληξίας.
- **Μην φορτίζετε άλλες μπαταρίες.** Ο φορτιστής μπαταρίας είναι κατάλληλος μόνο για τη φόρτιση μπαταριών ιόντων λιθίου εντός του εύρους της τάσης που αναφέρεται. Σε αντίθετη περίπτωση υπάρχει κίνδυνος πυρκαγιάς και έκρηξης.
- **Κρατήστε τον φορτιστή μπαταρίας καθαρό.** Τυχόν μόλυνση μπορεί να προκαλέσει κίνδυνο ηλεκτροπληξίας.
- **Ελέγξτε τον φορτιστή της μπαταρίας, το καλώδιο και το βύσμα κάθε φορά πριν από τη χρήση.** Μην χρησιμοποιείτε τον φορτιστή μπαταρίας όταν εντοπίζονται ελαττώματα. Μην ανοίγετε τον φορτιστή μπαταρίας μόνοι σας και να τον δίνετε για επισκευή μόνο σε εξειδικευμένο προσωπικό που χρησιμοποιεί γνήσια ανταλλακτικά. Οι κατεστραμμένοι φορτιστές μπαταρίας, τα κατεστραμμένα καλώδια και βύσματα αυξάνουν τον κίνδυνο ηλεκτροπληξίας.
- **Μην λειτουργείτε τον φορτιστή μπαταρίας σε εύκολα εύφλεκτες επιφάνειες (π.χ. χαρτί, υφάσματα κλπ) ή σε εύφλεκτα περιβάλλοντα.** Υπάρχει κίνδυνος πυρκαγιάς λόγω της θέρμανσης του φορτιστή μπαταριών κατά τη διάρκεια της φόρτισης.

Συντήρηση

- **Να προτιμάτε για τη συντήρηση του ηλεκτρικού εργαλείου από κατάλληλα εκπαιδευμένα άτομα και να χρησιμοποιείτε μόνο γνήσια ανταλλακτικά.** Αυτό θα εξασφαλίσει την ασφάλεια του ηλεκτρικού εργαλείου.
- **Ακολουθήστε τις οδηγίες για τη λίπανση και αλλαγή εξαρτημάτων.**

Κατευθυντήριες γραμμές για την ασφάλεια κατά τη λειτουργία του ηλεκτρικού εργαλείου

Πριν αρχίσετε την εργασία

- Μην χρησιμοποιείτε ποτέ το ηλεκτρικό εργαλείο, αν δεν έχει συναρμολογηθεί σωστά ή αν έχει υποβληθεί σε μη εγκεκριμένες μετατροπές.
- Το ηλεκτρικό εργαλείο δεν πρέπει να χρησιμοποιείται σε χώρους με σκόνη, εκρηκτικά αέρια και αναθυμιάσεις διαβρωτικών ουσιών.
- Απαγορεύεται αυστηρά η χρήση του ηλεκτρικού εργαλείου για το στέγνωμα μαλλιών. Η θερμοκρασία του ρεύματος θερμού αέρα είναι πολύ υψηλότερη σε σχέση με αυτή ενός κοινού στεγνωτήρα μαλλιών. Μπορεί να υποστείτε σοβαρά εγκαύματα.
- Απαγορεύεται η χρήση του εργαλείου για την αφαίρεση βαφής που περιέχει μόλυβδο.
- Αν πρόκειται να ξεπαγώσετε ένα σωλήνα νερού, βεβαιωθείτε ότι πρόκειται όντως για σωλήνα νερού και όχι σωλήνα αερίου, επειδή το ζέσταμα ενός σωλήνα αερίου ενδέχεται να προκαλέσει έκρηξη.

Κατά τη διάρκεια της εργασίας

- Απαγορεύεται η χρήση του ηλεκτρικού εργαλείου στη βροχή, το χιόνι ή σε χώρο με υψηλή υγρασία (λουτρό, σάουνα κ.τ.λ.).
- Μην στρέφετε το στόμιο προς το μέρος σας ή άλλα άτομα ή ζώα κατά τη λειτουργία, και μην αγγίζετε το στόμιο ή την επιφάνεια που έχετε ζεστάνει. Μπορεί να υποστείτε σοβαρά εγκαύματα.
- Μην κλείνετε τις σχισμές αερισμού του πιστολιού θερμού αέρα, μην κλείνετε το στόμιο του πιστολιού



ΠΡΟΣΟΧΗ! Διαβάστε όλες τις προειδοποιήσεις ασφαλείας και όλες τις οδηγίες.

θερμού αέρα και μην κρατάτε το στόμιο πολύ κοντά στην επιφάνεια εργασίας. Μπορεί να προκληθεί υπερθέρμανση ή βλάβη στο ηλεκτρικό εργαλείο.

- Διασφαλίστε σωστό αερισμό στο χώρο όπου λειτουργεί το ηλεκτρικό εργαλείο. Τα αέρια και οι αναθυμιάσεις που παράγονται κατά τη διάρκεια της λειτουργίας του μπορεί να είναι επιβλαβή για την υγεία σας.

- Φοράτε προστατευτικά γυαλιά και γάντια κατά τη διάρκεια της λειτουργίας.

- Μην κατευθύνετε το θερμό ρεύμα αέρα προς το ίδιο σημείο για μεγάλη χρονική περίοδο. Η θερμική επεξεργασία των επιστρώσεων βαφής ή βερνικιού ενδέχεται να παράγει εξαιρετικά εύφλεκτα αέρια.

- Μην εργάζεστε δίπλα σε εξαιρετικά εύφλεκτα υγρά, αέρια ή αντικείμενα (ξυλεία, χαρτί κ.τ.λ.).

- Προσέξτε τον κίνδυνο ανάφλεξης αντικειμένων που βρίσκονται στο γύρω χώρο εξαιτίας της υψηλής θερμοκρασίας του ρεύματος αέρα. Να θυμάστε ότι μπορεί να πιάσουν φωτιά και δομικά υλικά που δεν είναι ορατά (ξύλινες δοκοί, μονωτικά υλικά κ.τ.λ.).



Μετά το τέλος της εργασίας

- Με το πέρασμα των εργασιών, εξετάστε το χώρο όπου πραγματοποιήθηκαν εργασίες λειτουργεί, μην αφήνετε αντικείμενα σε κατάσταση αποσύνθεσης. Ενδέχεται να προκαλέσουν πυρκαγιά.

- Μετά τη χρήση του ηλεκτρικού εργαλείου, αφήστε το ακροφύσιο να κρυώσει τελείως και τότε μόνο αφαιρέστε το από το ηλεκτρικό εργαλείο.

Τα σύμβολα που χρησιμοποιούνται στο εγχειρίδιο

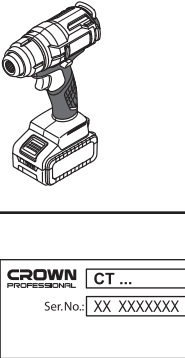
Τα παρακάτω σύμβολα χρησιμοποιούνται στο εγχειρίδιο λειτουργίας, θυμηθείτε τη σημασία τους. Η σωστή ερμηνεία των συμβόλων θα επιτρέψει τη σωστή και ασφαλή χρήση του ηλεκτρικού εργαλείου.

Σύμβολο	Έννοια
	Ασύρματο πιστόλι θερμού αέρα Τμήματα γκριζο - μαλακή λαβή (με μονωμένη επιφάνεια).
	Αυτοκόλλητο σειριακό αριθμό: CT ... - μοντέλο; XX - ημερομηνία κατασκευής; XXXXXXX - σειριακός αριθμός.
	Διαβάστε όλους τους κανονισμούς ασφαλείας και τις οδηγίες.

Σύμβολο	Έννοια
	Φορέστε γυαλιά προστασίας.
	Να φοράτε μάσκα για τη σκόνη.
	Να φοράτε προστατευτικά γάντια.
	Μην θερμαίνετε την μπαταρία πάνω από 45°C. Προστατέψτε από την παρατεταμένη έκθεση σε άμεση ηλιακή ακτινοβολία.
	Μην πετάτε την μπαταρία στο δοχείο οικιακών απορριμμάτων.
	Μην πετάτε την μπαταρία στη φωτιά.
	Προστατέψτε την μπαταρία από τη βροχή.
	Βεβαιωθείτε ότι υπάρχει επαρκής αερισμός του χώρου λειτουργίας.
	Χρόνος φόρτισης μπαταρίας.
	Κατεύθυνση της κίνησης.
	Κατεύθυνση περιστροφής.
	Κλειδωμένο.
	Ξεκλειδωτο.
	Κατηγορία προστασίας.
	Προσοχή. Σημαντικό.

Σύμβολο	Έννοια
	Ένα σήμα που πιστοποιεί ότι το προϊόν συμμορφώνεται με τις βασικές απαιτήσεις των οδηγιών της ΕΕ και των εναρμονισμένων προτύπων της ΕΕ.
	Χρήσιμες πληροφορίες.
	Μην πετάτε το ηλεκτρικό εργαλείο σε στο δοχείο οικιακών απορριμμάτων.

Περιγραφή ηλεκτρικού εργαλείου

Το ασύρματο πιστόλι θερμού αέρα έχει σχεδιαστεί για τη θέρμανση μιας επιφάνειας εργασίας φυσώντας με έξοδο θερμού αέρα

Εξαρτήματα ηλεκτρικού εργαλείου

- 1 Σώμα
- 2 Προφυλακτήρας
- 3 Στόμιο
- 4 Λυχνία LED
- 5 Κουμπί απενεργοποίησης ασφάλισης
- 6 Διακόπτης ενεργοποίησης / απενεργοποίησης
- 7 Μπαταρία *
- 8 Ασφάλεια μπαταρίας *
- 9 Κουμπί ελέγχου κατάστασης φόρτισης μπαταρίας *
- 10 Ενδεικτικές λυχνίες κατάστασης φόρτισης μπαταρίας *
- 11 Αναδιπλούμενο κλιπ
- 12 Σχισμές αερισμού
- 13 Φορτιστής *
- 14 Πεπλατυσμένο ακροφύσιο *
- 15 Ανακλαστικό ακροφύσιο *
- 16 Μυτερό ακροφύσιο *
- 17 Ενδεικτική λυχνία (πράσινη) *
- 18 Ενδεικτική λυχνία (κόκκινη) *
- 19 Ετικέτα φορτιστή *

* Προαιρετικός εξοπλισμός

Δεν περιλαμβάνονται στο βασικό εξοπλισμό όλα τα εξαρτήματα που απεικονίζονται ή αναφέρονται.

Τοποθέτηση και ρύθμιση εξαρτημάτων του ηλεκτρικού εργαλείου

Πριν εκτελέσετε οποιαδήποτε εργασία στο ηλεκτρικό εργαλείο αφαιρέστε την μπαταρία 7.

Χρήση ειδικών ακροφυσίων (βλ. Σχ. 1)

Τοποθετήστε ειδικό ακροφύσιο πάνω στο στόμιο 3 και περιστρέψτε το, αν χρειάζεται, για να το προσαρμόσετε στην καταλληλότερη θέση εργασίας (βλ. Σχ. 1).

Σημειωθείόν ότι τα ειδικά ακροφύσια πρέπει να τοποθετηθούν ομοιάμορφα, έτσι ώστε να μην πέσουν κατά τη διάρκεια της λειτουργίας.

Γρήγορη αφαίρεση των ειδικών ακροφυσίων (βλ. Σχ. 2)

- Γυρίστε το προστατευτικό περίβλημα 2 για να αφαιρέσετε γρήγορα το ειδικό ακροφύσιο 14, 15 ή 16, χωρίς να τα αγγίξετε και χωρίς να περιμένετε να κρυώσουν (βλ. Σχ. 2.2). **Προσοχή: τα ειδικά ακροφύσια 14, 15 ή 16 μπορεί να είναι πολύ ζεστά και να προκαλέσουν εγκαύματα, πυρκαγιές ή ζημιιά σε περιουσία.**
- Επαναφέρετε το προστατευτικό περίβλημα 2 στην αρχική του θέση, πριν τοποθετήσετε ένα άλλο ειδικό ακροφύσιο 14, 15 ή 16.

Διαδικασία φόρτισης της μπαταρίας του ηλεκτρικού εργαλείου

Έναρξη λειτουργίας των ηλεκτρικών εργαλείων

Το ηλεκτρικό εργαλείο παραδίδεται με μερικής φορτισμένη μπαταρία 7. Η μπαταρία 7 πρέπει να φορτιστεί πλήρως την πρώτη φορά που θα το χρησιμοποιήσετε.

Διαδικασία φόρτισης (βλ. Σχ. 3)

- Πιέστε την ασφάλεια της μπαταρίας 8 και αφαιρέστε την μπαταρία 7 (βλ. Σχ. 3.1).
- Συνδέστε το φορτιστή 13 στην παροχή ρεύματος.
- Τοποθετήστε τη μπαταρία 7 στο φορτιστή 13 (βλ. Σχ. 3.2).
- Αποσυνδέστε το φορτιστή 13 από την παροχή ρεύματος μετά τη φόρτιση.
- Αφαιρέστε την μπαταρία 7 από το φορτιστή 13 και τοποθετήστε τη μπαταρία 7 στο ηλεκτρικό εργαλείο (βλ. Σχ. 3.3).

Δείκτες φορτιστή (βλ. Σχ. 4)

Οι ενδεικτικές λυχνίες φορτιστή 17 και 18 σας ενημερώνουν για τη διαδικασία φόρτισης της μπαταρίας 7. Τα σήματα των ενδεικτικών λυχνιών 17 και 18 αναγράφονται στην ετικέτα 19 (βλ. Σχ. 4).

- Σχ. 4.1 - (η πράσινη ένδειξη 17 ανάβει, η μπαταρία 7 δεν έχει τοποθετηθεί στο φορτιστή 13) - ο φορτιστής 13 είναι συνδεδεμένος στο δίκτυο ηλεκτρικής ενέργειας (έτοιμο για φόρτιση).
- Σχ. 4.2 - (η πράσινη ένδειξη 17 αναβοσβήνει, η μπαταρία 7 εισάγεται στο φορτιστή 13) - η μπαταρία 7 φορτίζεται.
- Σχ. 4.3 - (η πράσινη ένδειξη 17 ανάβει, η μπαταρία 7 εισάγεται στο φορτιστή 13) - η μπαταρία 7 είναι πλήρως φορτισμένη.
- Σχ. 4.4 - (η κόκκινη ένδειξη 18 ανάβει, η μπαταρία 7 εισάγεται στο φορτιστή 13) - η διαδικασία φόρτισης της μπαταρίας 7 τερματίζεται λόγω ακατάλληλης θερμοκρασίας. Όταν οι συνθήκες θερμοκρασίας είναι κανονικές, η διαδικασία φόρτισης θα συνεχιστεί.
- Σχ. 4.5 - (η κόκκινη ένδειξη 18 αναβοσβήνει, η μπαταρία 7 εισάγεται στο φορτιστή 13) - η διαδικασία φόρτισης της μπαταρίας 7 τερματίζεται λόγω βλάβης.

Αντικαταστήστε την ελαττωματική μπαταρία 7, η περαιτέρω χρήση της είναι απαγορευμένη.



Κατά τη διάρκεια της διαδικασίας φόρτισης, η θερμοκρασία της μπαταρίας 7 και του φορτιστή 13 αυξάνει, ωστόσο αυτό είναι φυσιολογικό.

Ενεργοποίηση / απενεργοποίηση του ηλεκτρικού εργαλείου

Ενεργοποίηση:

Για να ενεργοποιήσετε το ηλεκτρικό εργαλείο, πατήστε το κουμπί κλειδώματος 5 (προς τα δεξιά ή προς τα αριστερά) και κρατώντας το στη θέση του, πιέστε το διακόπτη ενεργοποίησης / απενεργοποίησης 6.

Απενεργοποίηση:

Για να απενεργοποιήσετε το ηλεκτρικό εργαλείο, αφήστε το κουμπί του διακόπτη 6.

Σχεδιαστικά χαρακτηριστικά του ηλεκτρικού εργαλείου

Προστασία από υψηλή θερμοκρασία (βλ. Σχ. 5)

Το σύστημα προστασίας από υψηλή θερμοκρασία απενεργοποιεί αυτόματα το ηλεκτρικό εργαλείο στην περίπτωση υπερφόρτωσης ή αν η θερμοκρασία της μπαταρίας 7 υπερβεί τους 80°C. Το σύστημα εγγυάται την προστασία του ηλεκτρικού εργαλείου από ενδεχόμενη ζημία σε περίπτωση μη συμμόρφωσης με τις συνθήκες λειτουργίας.

Όταν ενεργοποιηθεί αυτό το σύστημα προστασίας, οι ενδείξεις 10 θα αναβοσβήνουν όπως φαίνεται στο σχήμα 5 για 3 δευτερόλεπτα.

Προστασία υπερθέρμανσης (βλ. Σχ. 5)

Το σύστημα προστασίας από υπερθέρμανση του κινητήρα απενεργοποιεί αυτόματα το ηλεκτρικό εργαλείο σε περίπτωση υπερθέρμανσης. Σε αυτή την περίπτωση, αφήστε το ηλεκτρικό εργαλείο να κρυώσει πριν να το ενεργοποιήσετε ξανά.

Όταν ενεργοποιηθεί αυτό το σύστημα προστασίας, οι ενδείξεις 10 θα αναβοσβήνουν όπως φαίνεται στο σχήμα 5 για 3 δευτερόλεπτα.

Προστασία υπερφόρτωσης (βλ. Σχ. 5)

Το σύστημα προστασίας από υπερφόρτωση του κινητήρα απενεργοποιεί αυτόματα το ηλεκτρικό εργαλείο όταν λειτουργεί με τέτοιο τρόπο ώστε να προκαλεί ένα υπερβολικά υψηλό ρεύμα.

Όταν ενεργοποιηθεί αυτό το σύστημα προστασίας, οι ενδείξεις 10 θα αναβοσβήνουν όπως φαίνεται στο σχήμα 5 για 3 δευτερόλεπτα.

Προστασία από υπερβολική εκφόρτιση

Η μπαταρία 7 προστατεύεται από το σύστημα ασφαλείας από τη βαθιά εκφόρτιση. Σε περίπτωση πλήρους εκφόρτισης, το ηλεκτρικό εργαλείο απενεργοποιείται αυτόματα. **Προσοχή: Μην προσπαθήσετε να ενεργοποιήσετε το ηλεκτρικό εργαλείο όταν ενεργοποιηθεί το σύστημα προστασίας, μπορεί να καταστραφεί η μπαταρία 7.**

Δείκτες της κατάστασης φόρτισης της μπαταρίας (βλ. Σχ. 6)

Όταν πατηθεί το κουμπί 9, οι ενδεικτικές λυχνίες 10 εμφανίζουν την κατάσταση φόρτισης της μπαταρίας 7 (βλ. Σχ. 6).

Λυχνία LED

Όταν πατηθεί ο διακόπτης ενεργοποίησης / απενεργοποίησης 6, η λυχνία LED 4 ανάβει αυτόματα, γεγονός που επιτρέπει την εκτέλεση εργασιών σε συνθήκες χαμηλού φωτισμού.

Γρήγορη αφαίρεση των ειδικών ακροφυσίων

Οι ειδικοί σχεδιασμός των προστατευτικού περιβλήματος 2 επιτρέπει την αφαίρεση του ειδικού ακροφυσίου 14, 15 ή 16 γρήγορα, χωρίς να τα αγγίξετε και χωρίς να περιμένετε να κρυώσουν.

Αναδιπλούμενο κλιπ (βλ. Σχ. 7)

Το αναδιπλούμενο κλιπ σας επιτρέπει να κρεμάσετε το ηλεκτρικό εργαλείο, πράγμα βολικό, για παράδειγμα, όταν ανεβαίνετε σκάλες κ.λπ.

Σηκώστε το αναδιπλούμενο κλιπ προς τα πάνω και περιστρέψτε το στην επιθυμητή θέση (βλ. Σχ. 7).

Συστάσεις για το χειρισμό του ηλεκτρικού εργαλείου

Πεδίο εφαρμογής του ηλεκτρικού εργαλείου

Η χρήση του ηλεκτρικού εργαλείου επιτρέπει την εκτέλεση διαφόρων τύπων εργασιών. Κάποιες από αυτές παρατίθενται παρακάτω.

- Συστολή θερμοσυστελλόμενων σωλήνων, συνδετήρων κασσιτεροκόλλησης και σφιγκτήρων στεγανοποιητικών και ηλεκτρικών εξαρτημάτων.
- Αλλαγή σχήματος προϊόντων, σωλήνων, πλακών, προφίλ (ακρυλικών, PVC, πολυστερενίου) και υγρής ζυλείας.
- Επιδιόρθωση ιστοσανίδων, σκι και άλλου αθλητικού εξοπλισμού, επιδιόρθωση προφυλακτών και άλλων πλαστικών μερών του αυτοκινήτου.
- Κέρωμα σκι, επίπλων και αντισηπτική επεξεργασία ζυλείας.
- Λασκάρισμα σκουριασμένων ή σφικτών μεταλλικών βιδών, παξιμασίων, μπουλονιών, συναρμογή με συστολή-διαστολή, επεξεργασία με θερμοσυστολή.
- Συγκόλληση θερμοπλαστικών πολυμερών, PVC και υλικών κατασκευής δαπέδων από λινοτάπητα, υφασμάτων με επίστρωση PVC, μουςαμά και μεμβράνης.
- Κασσιτεροκόλληση, επικασσιτέρωση και αποκόλληση ενώσεων κασσιτεροκόλλησης.
- Αφαίρεση επιστρώσεων βερνικιού και βαφής.
- Στέγνωμα επιστρώσεων βερνικιού και βαφής, κόλλας και στόκου.
- Επιτάχυνση της πρόσφυσης, ενεργοποίηση κολλητικών ουσιών.
- Ξεπάγωμα σκαλών, σκαλοπατιών, κλειδαριών πόρτας, καπν, θυρών αυτοκινήτων, σωλήνων νερού καθώς και ξεπάγωμα ψυγείων και καταψυκτών.
- Έλεγχος μούχλας και μυκήτων, απολύμανση εγκαταστάσεων στέγασης ζώων.
- Άναμμα ξυλοκάρβουνου.

Χρήση ειδικών ακροφυσίων

- Το πεπλατυσμένο ακροφύσιο **14** προορίζεται για την επεξεργασία μεγάλων επιφανειών.
- Το ανακλαστικό ακροφύσιο **15** χρησιμοποιείται για την αλλαγή της κατεύθυνσης του ρεύματος αέρα.
- Το μυτερό ακροφύσιο **16** προορίζεται για την επεξεργασία μικρών επιφανειών καθώς και για κασσιτεροκόλληση.

Γενικές συστάσεις

- Αν χρειαστεί, τοποθετήστε κατάλληλο ειδικό ακροφύσιο πάνω στο στόμιο **3**.
- Προετοιμάστε τα αξεσουάρ που απαιτούνται για την εκτέλεση της εργασίας (ξέστρο, μαχαιροσπάτουλα, βούρτσα κ.τ.λ.).
- Ενεργοποιήστε το ηλεκτρικό εργαλείο, όπως περιγράφεται παραπάνω.
- Μετά την ολοκλήρωση της λειτουργίας απενεργοποιήστε το ηλεκτρικό εργαλείο.

Ειδίκες συστάσεις για την εκτέλεση διαφόρων τύπων εργασιών (βλ. Σχ. 8-10)

Αφαίρεση χρωμάτων και επιστρώσεων (βλ. Σχ. 8) - εγκαταστήστε το επίπεδο ακροφύσιο **14**, θερμάνετε την επιφάνεια μέχρι να μαλακώσει η επικάλυψη και αφαιρέστε την με ένα μαχαίρι παλέτας.

Ξεπάγωμα σωλήνων νερού (βλ. Σχ. 9) - τοποθετήστε το ανακλαστικό ακροφύσιο **15**. Θερμάνετε την παγωμένη περιοχή από την άκρη προς τη μέση μετακινώντας πέρα δώθε το ηλεκτρικό εργαλείο. Προσέξτε να μην υπερθερμανθούν οι σωλήνες, αν είναι πλαστικοί.

Κασσιτεροκόλληση (βλ. Σχ. 10) - τοποθετήστε το μυτερό ακροφύσιο **16**. Εφαρμόστε πάστα συγκόλλησης στην περιοχή συγκόλλησης. Θερμάνετε την περιοχή συγκόλλησης επί 50-120 δευτερόλεπτα, ανάλογα με το υλικό, και μετά εφαρμόστε το κράμα κασσιτεροκόλλησης (καλάι). Το κράμα κασσιτεροκόλλησης πρέπει να λιώσει στη θερμοκρασία του τεμαχίου.

Συντήρηση του ηλεκτρικού εργαλείου / προληπτικά μέτρα

Πριν εκτελέσετε οποιαδήποτε εργασία στο ηλεκτρικό εργαλείο αφαιρέστε την μπαταρία 7.

Οδηγίες συντήρησης της μπαταρίας

- Φορτίστε εγκαίρως προτού η μπαταρία **7** εξαντληθεί εντελώς. Διακόψτε τη λειτουργία σε χαμηλή ισχύ και φορτίστε την αμέσως.
- Μην υπερφορτίζετε όταν η μπαταρία **7** είναι γεμάτη, διαφορετικά θα συντομεύσει η διάρκεια ζωής της.
- Φορτίστε τη μπαταρία **7** σε θερμοκρασία δωματίου 10°C στους 40°C (50°F έως 104°F).
- Φορτίστε τη μπαταρία **7** κάθε 6 μήνες χωρίς λειτουργία για μεγάλο χρονικό διάστημα.
- Αντικαταστήστε εγκαίρως τις εξασθενημένες μπαταρίες. Η μείωση της αποτελεσματικότητας ή η σημαντική μείωση του χρόνου λειτουργίας του ηλεκτρικού εργαλείου υποδηλώνουν τη γήρανση της μπαταρίας **7** και την ανάγκη αντικατάστασής της. Θα πρέπει να λαμβάνεται υπόψη ότι η μπαταρία **7** αποφορτίζεται γρηγορότερα αν η εργασία εκτελείται σε χώρο με θερμοκρασία κάτω του 0°C.

Ο κατασκευαστής επιφυλάσσει το δικαίωμα να επιφέρει αλλαγές.

- Στην περίπτωση παρατεταμένης αποθήκευσης του εργαλείου, συνιστάται η φύλαξη της μπαταρίας **7** σε θερμοκρασία δωματίου και με φορτίο μέχρι 50%.

Φροντίδα των αξεσουάρ

Διατηρήστε τα ειδικά ακροφύσια καθαρά - αφαιρέστε όλα τα υλικά που έχουν κολλήσει επάνω τους.

Καθαρισμός του ηλεκτρικού εργαλείου

Μια απαραίτητη προϋπόθεση για τη μακροχρόνια χρήση του εργαλείου είναι να διατηρείται καθαρό. Φυσάτε τακτικά πεπιεσμένο αέρα στις σχισμές αερισμού **12** του ηλεκτρικού εργαλείου.

Εξυπηρέτηση μετά την πώληση και παροχή υπηρεσιών

Η εξυπηρέτησή μας μετά την πώληση απαντά στις ερωτήσεις σας σχετικά με τη συντήρηση και την επισκευή του προϊόντος σας, καθώς και με ανταλλακτικά. Πληροφορίες σχετικά με τα κέντρα εξυπηρέτησης, διαγράμματα και πληροφορίες ανταλλακτικών σχετικά με τα ανταλλακτικά μπορείτε επίσης να βρείτε στην ιστοσελίδα: www.crown-tools.com.

Μεταφορά των ηλεκτρικών εργαλείων

- Κατηγορηματικά να μην πέσει καμία μηχανική επίδραση επί της συσκευασίας κατά τη μεταφορά.
- Κατά την εκφόρτωση / φόρτωση δεν επιτρέπεται να χρησιμοποιήσετε οποιοδήποτε είδος τεχνολογίας που λειτουργεί με βάση την αρχή της σύσφιξης συσκευασίας.

Li-Ion μπαταρίες

Οι μπαταρίες τύπου Li-Ion που περιέχονται υπόκεινται στις απαιτήσεις της Νομοθεσίας για Επικίνδυνα Εμπορεύματα. Ο χρήστης μπορεί να μεταφέρει τις μπαταρίες οδικώς χωρίς περαιτέρω απαιτήσεις.

Κατά τη μεταφορά τους από τρίτους (π.χ. αεροπορικές μεταφορές ή μεταφορική εταιρεία), πρέπει να τηρούνται οι ιδιαίτερες απαιτήσεις πάνω στη συσκευασία και η επισήμανση. Για την προετοιμασία του αντικειμένου πριν την αποστολή, είναι απαραίτητο να συμβουλευτείτε έναν εμπειρογνώμονα για επικίνδυνα υλικά.

Να αποστέλλετε τις μπαταρίες μόνο όταν το περίβλημα δεν έχει υποστεί ζημία. Βάλτε ταινία ή καλύψτε ανοικτές επαφές και συσκευάστε τη μπαταρία κατά τέτοιον τρόπο ώστε να μην μπορεί να μετακινηθεί μέσα στη συσκευασία. Λάβετε επίσης υπόψη, ενδεχομένως, πιο λεπτομερείς εθνικές ρυθμίσεις.

Προστασία του περιβάλλοντος



Ανακύκλωση της πρώτης ύλης αντί της καταστροφής της.

Το ηλεκτροεργαλείο, ο πρόσθετος εξοπλισμός του και η συσκευασία του υπάγονται στη διαδικασία της οικολογικής ανακύκλωσης.

Προς όφελος της επιλεγμένης επανακυκλοφορίας των αποσύρσεων, τα συνθετικά συστατικά των ανταλλακτικών αναγράφονται αντίστοιχα.

Οι παρόν οδηγίες χρήσης έχουν εκτυπωθεί σε χαρτί ανακυκλωμένο χωρίς εφαρμογή χλωρίου.

Технические характеристики электроинструмента

Аккумуляторный промышленный фен		СТ60001НХ-4
Код электроинструмента		см. страницу 9
Номинальное напряжение	[В]	20 *
Тип аккумулятора		Li-Ion
Время зарядки аккумулятора	[мин]	60
Емкость аккумулятора	[Ач]	4
Температура	[°С]	550
Поток воздуха	[л/мин]	200
Вес	[кг] [фунты]	1,3 2.87
Класс безопасности		III
Звуковое давление	[дБ(А)]	—
Акустическая мощность	[дБ(А)]	—
Вибрация	[м/с ²]	—

* Максимальное напряжение батареи (измеренное без рабочей нагрузки) - 20 Вольт. Номинальное напряжение батареи - 18 Вольт.

Информация о шуме



Носить приспособление для защиты органов слуха при уровне звукового давления свыше 85 дБ(А).



ПРЕДУПРЕЖДЕНИЕ - Чтобы снизить риск получения травм, пользователь должен ознакомиться с руководством по эксплуатации!

Соответствия требуемым нормам

Мы заявляем под нашу единоличную ответственность, что описанный в разделе "Технические характеристики электроинструмента" продукт отвечает всем соответствующим положениям Директив 2006/95/ЕС, 2004/108/ЕС, включая их изменения, а также следующим нормам:
EN 60335-1:2012+A11+A13+A14+A2,
EN 60335-2-45:2002+A1+A2,
EN 62233:2008,
EN 55014-1:2017+A11:2020,
EN 55014-2:2015.

Менеджер по сертификации

Wu Cunzhen

Merit Link International AG
Stabio, Швейцария, 14.05.2021

Общие правила техники безопасности



ПРЕДУПРЕЖДЕНИЕ! Прочтите все предупреждения о технике безопасности и инструкции. Несоблюдение предупреждений и инструкций может привести к поражению электрическим током, возгоранию и / или серьезной травме.

Сохраните все предупреждения и инструкции для дальнейшего использования.
Термин "электроинструмент", используемый в тексте предупреждений, относится к электроинструменту с питанием от электросети (проводной) или электроинструменту с питанием от аккумулятора (беспроводной).

Безопасность рабочего места

- Рабочее место должно быть чистым и хорошо освещенным. В захламленных или темных местах вероятны несчастные случаи.
- Не используйте электроинструменты во взрывоопасных средах, например, в присутствии легковоспламеняющихся жидкостей, газов или пыли. Электроинструменты создают ис-

кры, которые могут стать причиной воспламенения пыли или паров.

- **Во время работы электроинструмента не допускайте присутствия детей и других лиц.** Отвлечение внимания может привести к потере контроля.

Рекомендации по электробезопасности

- **Вилки электроинструмента должны соответствовать розетке. Никогда не вносите изменения в конструкцию вилки. Не используйте адаптеры с заземленными электроинструментами.** Вилки оригинальной конструкции и соответствующие розетки уменьшают риск поражения электрическим током.

- **Избегайте контакта с заземленными поверхностями, такими как трубы, радиаторы, плиты и холодильники.** Это повышает риск поражения электрическим током.

- **Не подвергайте электроинструмент воздействию дождя или влаги.** Попадание воды внутрь электроинструмента повышает риск поражения электрическим током.

- **Не используйте токоведущий кабель в целях, для которых он не предназначен. Никогда не используйте кабель для переноски электроинструмента, подтягивания электроинструмента к себе, или для выключения электроинструмента рывком за токоведущий кабель. Оберегайте токоведущий кабель от нагревания, нефтепродуктов, острых кромок или движущихся частей электроинструмента.** Поврежденный или спутанный токоведущий кабель увеличивает опасность поражения электрическим током.

- **При работах на открытом воздухе, используйте удлинительные кабели, предназначенные для наружных работ, это снизит опасность поражения электрическим током.**

- **Если нельзя избежать работы электроинструмента на участке с повышенной влажностью, используйте устройство защитного отключения (УЗО).** Использование УЗО снижает риск поражения электрическим током. ПРИМЕЧАНИЕ! Термин "УЗО (RCD)" может быть заменен термином "устройство защитного отключения (GFCI)" или "автоматический выключатель с функцией защиты от тока утечки (ELCB)".

- **Предупреждение!** Никогда не прикасайтесь к открытым металлическим поверхностям редуктора, защитного кожуха и т.д., так как на металлические поверхности воздействуют электромагнитные волны и касание к ним может привести к травме или несчастному случаю.

Рекомендации по личной безопасности

- **Будьте бдительными, следите за тем, что вы делаете, и при работе с электроинструментом руководствуйтесь здравым смыслом. Не используйте электроинструмент, если вы устали или находитесь под воздействием наркотических средств, алкоголя или лекарств.** Ослабление внимания при работе с электроинструментом может привести к серьезной травме.

- **Используйте средства индивидуальной защиты. Всегда надевайте защитные очки.** Средства индивидуальной защиты, такие как пылезащитная маска, нескользящая защитная обувь,

каска или средства защиты органов слуха, которые используются в соответствующих условиях, уменьшают вероятность получения травм.

- **Не допускайте непреднамеренного запуска электроинструмента. Перед подключением к источнику питания и / или аккумулятору, поднятием или переносом электроинструмента убедитесь, что выключатель / выключатель находится в выключенном состоянии.** Перемещение электроинструмента, когда палец находится на выключателе / выключателе, или включение питания электроинструментов с включенным выключателем / выключателем может стать причиной несчастного случая.

- **Перед включением, необходимо убрать из вращающихся частей электроинструмента все дополнительные ключи и приспособления.** Ключ, оставленный во вращающейся части электроинструмента, может быть причиной серьезных травм.

- **Не предпринимайте чрезмерных усилий. Всегда сохраняйте устойчивое положение и равновесие.** Это позволяет лучше контролировать электроинструмент в непредвиденных ситуациях.

- **Носите соответствующую одежду. Не надевайте свободную одежду или украшения. Держите волосы, одежду и перчатки вдали от движущихся деталей.** Свободная одежда, украшения или длинные волосы могут быть захвачены подвижными частями электроинструмента, что станет причиной серьезных травм.

- **Если в конструкции электроинструмента предусмотрена возможность для подключения пылеулавливающих и пылесборных устройств, убедитесь, что они подключены и правильно используются.** Использование таких устройств уменьшает опасности, связанные с накоплением пыли.

- **Всегда будьте осторожны, не игнорируйте принципы безопасной работы с электроинструментом из-за знаний и опыта, полученных вследствие частого пользования электроинструментом.** Неосторожное действие может немедленно привести к серьезным травмам.

- **Предупреждение!** Во время работы электроинструменты могут создавать электромагнитное поле. При определенных обстоятельствах такое поле может создавать помехи активным или пассивным медицинским имплантатам. Чтобы снизить риск серьезной или смертельной травмы, перед использованием электроинструмента рекомендуем людям с медицинскими имплантатами проконсультироваться с врачом и изготовителем медицинского имплантата.

Использование и обслуживание электроинструмента

- Люди с недостаточными психофизическими или умственными способностями и дети не могут управлять электроинструментом, если человек, ответственный за их безопасность, не контролирует их или не инструктирует об использовании электроинструмента.

- **Не перегружайте электроинструмент. Используйте электроинструмент, который соответствует вашей цели применения.** Соответствующий электроинструмент будет работать лучше и безопаснее с той производительностью, для которой он был спроектирован.

- Не работайте электроинструментом с неисправным включателем / выключателем. Электроинструмент, включение / выключение которого, не может контролироваться представляет опасность и должен быть немедленно отремонтирован.
- Перед выполнением каких-либо настроек, сменой принадлежностей или хранением электроинструментов - отсоедините вилку от источника питания и / или аккумулятор от электроинструмента. Эти меры безопасности снижают риск случайного запуска электроинструмента.
- Храните неиспользуемые электроинструменты в недоступном для детей месте и не разрешайте лицам, которые не ознакомились с электроинструментом или этими инструкциями, использовать электроинструмент. Электроинструменты опасны в руках неподготовленных пользователей.
- Следите за состоянием электроинструмента. Проверяйте осевое биение и надежность соединения подвижных деталей, а также любые неисправности, которые могут вывести электроинструмент из строя. Неисправный электроинструмент необходимо отремонтировать перед использованием. Многие несчастные случаи возникают из-за плохого состояния электроинструмента.
- Режущие инструменты должны содержаться в чистоте и быть хорошо заточенными. Правильно установленные режущие инструменты с острыми режущими кромками уменьшают возможность заклинивания и облегчают управление электроинструментом.
- Используйте электроинструмент, принадлежности, насадки и т.п. в соответствии с инструкциями, принимаая во внимание условия работы и выполняемые работы. Использование электроинструмента для операций, для которых он не предназначен, может привести к опасной ситуации.
- Поддерживайте рукоятки и поверхности захвата сухими, чистыми и свободными от масла и смазки. Скользкие рукоятки и поверхности захвата препятствуют безопасному обращению с электроинструментом и управлению им в неожиданных ситуациях.
- Обратите внимание, что при работе с электроинструментом необходимо правильно держать вспомогательную рукоятку; выполнение этого требования облегчает управление электроинструментом. Таким образом, правильное удержание электроинструмента может снизить риск несчастных случаев или травм.

Эксплуатация и обслуживание аккумулятораного инструмента

- Заряжайте только при помощи зарядного устройства, рекомендованного производителем. Зарядное устройство, предназначенное для аккумулятора определенного типа, при использовании с аккумулятором другого типа может стать причиной возгорания.
- Используйте электроинструменты только с предназначенными для них аккумуляторами. Использование других аккумуляторов может привести к риску получения травмы и возгорания.
- Когда аккумулятор не используется, не храните его рядом с такими металлическими предметами, как канцелярские скрепки, монеты,

ключи, гвозди, шурупы и другие небольшие металлические предметы, которые являются проводниками тока. Замыкание контактов аккумулятора может привести к возгоранию или пожару.

- При неправильном обращении может произойти утечка жидкости, находящейся внутри аккумулятора; не допускайте контакта с такой жидкостью, в противном случае промойте место контакта водой. При попадании жидкости в глаза немедленно обратитесь за медицинской помощью. Жидкость, находящаяся в аккумуляторе, может стать причиной раздражения или химических ожогов.
- Не допускайте самопроизвольного включения. Перед установкой аккумулятора убедитесь, что включатель / выключатель находится в положении "выключено". При перемещении электроинструмента убедитесь, что ваш палец не находится на включателе / выключателе; кроме того, не устанавливайте аккумулятор в электроинструмент, если выключатель находится в положении "включено" - невыполнение этих условий может привести к несчастному случаю.
- Не разбирайте аккумулятор. Имеется риск короткого замыкания.
- Повреждение аккумулятора или его неправильное использование может привести к выделению паров. Обеспечьте доступ свежего воздуха в помещении; при наличии жалоб обратитесь за медицинской помощью. Испарения могут вызывать раздражение дыхательной системы.
- При повреждении аккумулятора жидкость может вытечь и попасть на находящиеся рядом детали. Проверьте состояние таких деталей. Очистите их от жидкости или, при необходимости, замените.
- Не допускайте перегрева аккумулятора, например, вследствие длительного воздействия солнечных лучей или огня. Невыполнение этого условия может стать причиной взрыва аккумулятора.



ВНИМАНИЕ! Прочтите все инструкции и рекомендации по безопасности.

- Оберегайте зарядное устройство от воздействия дождя и влаги. Попадание воды в зарядное устройство увеличивает риск поражения электрическим током.
- Используйте зарядное устройство для зарядки аккумуляторов только рекомендованного типа. Данное зарядное устройство предназначено для зарядки только литий - ионных аккумуляторов в пределах указанного диапазона напряжения. При невыполнении этого требования существует опасность возгорания и взрыва.
- Не допускайте загрязнения зарядного устройства. Наличие грязи может привести к поражению электрическим током.
- Перед использованием, каждый раз проверяйте состояние зарядного устройства, кабеля и разъемов. Не используйте зарядное устройство, имеющее какие-либо неисправности. Не разбирайте зарядное устройство самостоятельно, ремонт и обслуживание должны проводиться только квалифицированным персоналом с использованием оригинальных запчастей. По-

вреждения зарядного устройства, кабеля и разъемов увеличивает риск поражения электрическим током.

• **Не используйте зарядное устройство на легко возгораемых поверхностях (например, на бумаге, тканях и т.д.) или в пожароопасной среде.** Во время процесса зарядки зарядное устройство нагревается и невыполнение этих требований может привести к возгоранию.

Техническое обслуживание

• **Обслуживание Вашего электроинструмента должно производиться квалифицированными специалистами с использованием рекомендованных запасных частей.** Это дает гарантию, того что безопасность Вашего электроинструмента будет сохранена.

• Соблюдайте инструкции по смазке, а также рекомендации по замене аксессуаров.

Правила техники безопасности при эксплуатации электроинструмента

Перед началом работы

• Не пользуйтесь электроинструментом, не укомплектованного надлежащим образом или подвергнутого несанкционированным изменениям.

• Запрещается использовать электроинструмент в местах с загрязненной атмосферой, а также с атмосферой содержащей взрывоопасные газы и испарения агрессивных веществ.

• Категорически запрещается использовать электроинструмент для сушки волос температура потока горячего воздуха значительно выше, чем в бытовом фене - вы можете получить сильные ожоги.

• Запрещается использовать электроинструмент для удаления краски, содержащей свинец.

• Если вы собираетесь размораживать водопроводную трубу, убедитесь, что это действительно водопроводная, а не газовая труба - при ее нагреве существует угроза взрыва.

При работе

• Запрещается эксплуатировать электроинструмент под дождем, снегом или в среде с повышенной влажностью (в ваннах, саунах и пр.).

• При работе не направляйте сопло на себя, других людей или животных, а также не касайтесь сопла или поверхности, которую вы нагревали - вы можете получить сильные ожоги.

• Не закрывайте вентиляционные отверстия фена, не закрывайте сопло фена, а также не держите сопло слишком близко к обрабатываемой поверхности - это приведет к перегреву электроинструмента и выходу его из строя.

• Обеспечьте хорошую вентиляцию помещения, в котором будут проводиться работы - образующиеся при работе газы или пары могут нанести вред вашему здоровью.

• При работе носите защитные очки и перчатки.
• Не направляйте поток горячего воздуха продолжительно время в одно и то же место, при обработке лакокрасочных покрытий или некоторых других

материалов могут образоваться легковоспламеняющиеся газы.

• Не работайте вблизи с легковоспламеняющимися жидкостями, газами и предметами (древесные материалы, бумага и др.).

• Опасайтесь возгорания окружающих предметов под воздействием температуры потока воздуха, Помните, загореться могут также скрытые элементы конструкции (деревянные балки, изоляционные материалы и пр.).

После окончания работы

• После окончания работы осмотрите место, где проводились работы, не оставляйте тлеющие предметы - они могут быть причиной пожара.

• После использования электроинструмента, дайте соплу полностью остыть и только потом электроинструмент можно убрать.

Символы, используемые в инструкции

В руководстве по эксплуатации используются нижеприведенные символы, запомните их значение. Правильная интерпретация символов поможет использовать электроинструмент правильно и безопасно.

Символ	Значение
	Аккумуляторный промышленный фен Участки, обозначенные серым цветом мягкая накладка (с изолированной поверхностью).
	Наклейка с серийным номером: СТ ... - модель; XX - дата производства; XXXXXXX - серийный номер.
	Ознакомьтесь со всеми указаниями по технике безопасности и инструкциями.
	Носите защитные очки.
	Носите пылезащитную маску.
	Носите защитные перчатки.

Символ	Значение
	Не нагревайте аккумулятор выше 45°C. Предхраняйте от длительного воздействия прямых солнечных лучей.
	Не выбрасывайте аккумулятор в бытовой мусор.
	Не бросайте аккумулятор в огонь.
	Не допускайте попадания аккумулятора под дождь.
	Обеспечьте хорошую вентиляцию помещения, в котором будут проводиться работы.
	Время зарядки аккумулятора.
	Направление движения.
	Направление вращения.
	Заблокировано.
	Разблокировано.
III	Класс защиты.
	Внимание. Важная информация.
	Знак, удостоверяющий, что изделие соответствует основным требованиям директив ЕС и гармонизированным стандартам Европейского Союза.
	Полезная информация.

Символ	Значение
	Не выбрасывайте электроинструмент в бытовой мусор.

Назначение электроинструмента

Аккумуляторный промышленный фен предназначен для нагрева обрабатываемой поверхности посредством обдува струей горячего воздуха.

Элементы устройства электроинструмента

- 1 Корпус
- 2 Защитный кожух
- 3 Сопло
- 4 LED фонарь
- 5 Кнопка блокировки включателя / выключателя
- 6 Включатель / выключатель
- 7 Аккумулятор *
- 8 Фиксатор аккумулятора *
- 9 Кнопка проверки степени заряда аккумулятора *
- 10 Индикаторы степени заряда аккумулятора *
- 11 Складной крюк
- 12 Вентиляционные отверстия
- 13 Зарядное устройство *
- 14 Плоская насадка *
- 15 Рефлекторная насадка *
- 16 Точечная насадка *
- 17 Индикатор (зеленый) *
- 18 Индикатор (красный) *
- 19 Наклейка зарядного устройства *

* Принадлежности

Перечисленные, а также изображенные принадлежности, частично не входят в комплект поставки.

Монтаж и регулировка элементов электроинструмента

Перед проведением всех процедур извлеките из электроинструмента аккумулятор 7.

Использование специальных насадок (см. рис. 1)

Наденьте специальную насадку на сопло 3 и поверните ее, если необходимо установить в положение более удобное для работы (см. рис. 1). Обратите внимание на то, чтобы специальная насадка была надета без перекосов и не могла соскочить в процессе работы.

Быстрое снятие специальных насадок (см. рис. 2)

• Поверните защитный кожух 2, чтобы быстро снять специальную насадку 14, 15 или 16, не прикасаясь к ним и не дожидаясь их остывания (см. рис. 2.2). **Внимание: специальные насадки 14, 15 или 16 могут**

быть очень горячими, что может стать причиной ожогов, пожаров или повреждения имущества.

• Перед установкой другой специальной насадки **14**, **15** или **16** установите защитный кожух **2** в исходное положение.

Зарядка аккумулятора электроинструмента

Ввод в эксплуатацию электроинструмента

Электроинструмент поставляется с частично заряженным аккумулятором **7**. Перед первым использованием обязательно произведите полную зарядку аккумулятора **7**.

Процесс зарядки (см. рис. 3)

- Нажмите на фиксатор **8** и снимите аккумулятор **7** (см. рис. 3.1).
- Подключите зарядное устройство **13** к сети.
- Вставьте аккумулятор **7** в зарядное устройство **13** (см. рис. 3.2).
- Отключите зарядное устройство **13** от сети после завершения зарядки.
- Извлеките аккумулятор **7** из зарядного устройства **13** и установите аккумулятор **7** в электроинструмент (см. рис. 3.3).

Индикаторы процесса зарядки (см. рис. 4)

Индикаторы зарядного устройства **17** и **18** информируют о ходе процесса зарядки аккумулятора **7**. Информация о значениях сигналов индикаторов **17** и **18** представлена на наклейке **19** (см. рис. 4).

- Рис. 4.1 - (зеленый индикатор **17** светится, аккумулятор **7** не вставлен в зарядное устройство **13**) - зарядное устройство **13** подключено к сети (состояние готовности к зарядке).
- Рис. 4.2 - (зеленый индикатор **17** мигает, аккумулятор **7** вставлен в зарядное устройство **13**) - идет процесс зарядки аккумулятора **7**.
- Рис. 4.3 - (зеленый индикатор **17** светится, аккумулятор **7** вставлен в зарядное устройство **13**) - аккумулятор **7** полностью заряжен.
- Рис. 4.4 - (красный индикатор **18** светится, аккумулятор **7** вставлен в зарядное устройство **13**) - процесс зарядки аккумулятора **7** остановлен из-за неподходящего температурного режима. При нормализации температурного режима, процесс зарядки возобновится.
- Рис. 4.5 - (красный индикатор **18** мигает, аккумулятор **7** вставлен в зарядное устройство **13**) - процесс зарядки аккумулятора **7** остановлен из-за его неисправности. Замените неисправный аккумулятор **7**, его дальнейшее использование запрещено.



В процессе зарядки аккумулятор **7** и зарядное устройство **13** нагреваются - это нормально.

Включение / выключение электроинструмента

Включение:

Для включения электроинструмента нажмите кнопку блокировки **5** (влево или вправо), и удерживая

ее в этом положении, нажмите включатель / выключатель **6**.

Выключение:

Для выключения электроинструмента отпустите кнопку включателя / выключателя **6**.

Конструктивные особенности электроинструмента

Температурная защита (см. рис. 5)

Температурная защита автоматически отключает электроинструмент при чрезмерной нагрузке, либо если температура аккумулятора **7** превышает 80°C. Это защищает электроинструмент от повреждения при несоблюдении условий эксплуатации.

При срабатывании этой системы защиты индикаторы **10** будут мигать, как показано на рис. 5 в течение 3 секунд.

Защита от перегрева (см. рис. 5)

Система защиты двигателя от перегрева автоматически отключает электроинструмент в случае перегрева. В этой ситуации дайте электроинструменту остыть, прежде чем снова включить его.

При срабатывании этой системы защиты индикаторы **10** будут мигать, как показано на рис. 5 в течение 3 секунд.

Защита от перегрузки (см. рис. 5)

Система защиты двигателя от перегрузки автоматически отключает электроинструмент, в случае если он работает таким образом, что потребляет чрезмерно высокий ток.

При срабатывании этой системы защиты индикаторы **10** будут мигать, как показано на рис. 5 в течение 3 секунд.

Защита от глубокого разряда

Аккумулятор **7** имеет систему защиты от глубокого разряда. В случае полной разрядки аккумулятора **7**, электроинструмент автоматически выключается. **Внимание: не пытайтесь включать электроинструмент, при срабатывании системы защиты - в этом случае аккумулятор **7** может быть поврежден.**

Индикаторы степени заряда аккумулятора (см. рис. 6)

При нажатии на кнопку **9** индикаторы **10** показывают степень зарядки аккумулятора **7** (см. рис. 6).

LED фонарь

При нажатии включателя / выключателя **6**, автоматически включается LED фонарь **4**, который позволяет вести работы в условиях недостаточной освещенности.

Быстрое снятие специальных насадок

Специальная конструкция защитного кожуха **2** позволяет быстро снимать специальные насадки **14**, **15** или **16**, не прикасаясь к ним и не дожидаясь их остывания.

Складной крюк (см. рис. 7)

Складной крюк позволяет подвесить электроинструмент, что может быть удобно, например, при подъеме по лестнице и т. д.

Поднимите складной крюк вверх и поверните его в желаемое положение (см. рис. 7).

Рекомендации при работе электроинструментом

Области применения электроинструмента

При помощи электроинструмента можно выполнять различные виды работ, ниже перечислены некоторые из них.

- Стягивание термоусадочных труб, пайка разъемов и зажимов герметизирующих и электрических компонентов.
- Изменение формы изделий из акрила, ПВХ, полистирола, труб, плит, профилей и сырой древесины.
- Ремонт досок для серфинга, лыж и другого спортивного инвентаря, ремонт бамперов и других пластиковых деталей автомашин.
- Вошение лыж, мебели, антисептическая обработка древесины.
- Ослабление заржавевших или сильно затянутых металлических винтов, гаек, болтов, горячая посадка, термоусадочная обработка.
- Сварка термопластичных полимеров, настилочных материалов из ПВХ и линолеума, тканей с ПВХ-покрытием, брезента и фольги.
- Пайка, лужение и ослабление паяных соединений.
- Удаление лакокрасочных покрытий.
- Сушка лакокрасочных покрытий, клеевых составов и шпатлевок.
- Ускорение процессов склеивания, активизации клеев.
- Размораживание лестниц, ступенек, дверных замков, крышек багажников, дверей автомобилей, водопроводных труб, а также для размораживания холодильников и холодильных камер.
- Борьба с плесенью и грибом, дезинфекция мест содержания животных.
- Разжигание древесного угля.

Применение специальных насадок

- Плоская насадка **14** предназначена для обработки поверхностей с большой площадью.
- Рефлекторная насадка **15** для изменения направления воздушного потока.
- Точечная насадка **16** для обработки поверхностей с маленькой площадью, а также пайки.

Общие рекомендации

- Если необходимо, установите на сопло **3** подходящую специальную насадку.
- Подготовьте дополнительные принадлежности, необходимые для выполнения работы (скребок, шпатель, щетку и т.п.).
- Включите электроинструмент, как описано выше.
- После завершения операции выключите электроинструмент.

Специальные рекомендации для выполнения различных видов работ (см. рис. 8-10)

Удаление краски и покрытий (см. рис. 8) - установите плоскую насадку **14** разогревайте участок поверхности до размягчения покрытия, и удалите его при помощи шпателя.

Размораживание водопроводных труб (см. рис. 9) - установите рефлекторную насадку **15**. Перемещая электроинструмент, прогревайте замерзшее место от края к середине. При нагревании пластиковых труб соблюдайте осторожность, чтобы не перегреть их.

Пайка (см. рис. 10) - установите точечную насадку **16**. В область пайки введите паяльную пасту. Прогревайте место пайки 50-120 сек, в зависимости от материала, после чего подайте припой. Припой должен плавиться под воздействием температуры заготовки.

Обслуживание / профилактика электроинструмента

Перед проведением всех процедур извлеките из электроинструмента аккумулятор 7.

Рекомендации по эксплуатации аккумулятора

- Своевременно заряжайте аккумулятор **7**, не дожидаясь его полной разрядки. Если при работе наблюдается падение мощности, необходимо прервать работу и зарядить аккумулятор **7**.
- Не заряжайте полностью заряженный аккумулятор **7**, это сократит срок его службы.
- Заряжайте аккумулятор **7** при температуре 10°C - 40°C (50°F - 104°F).
- Если электроинструмент не используется длительное время, заряжайте аккумулятор **7** один раз в 6 месяцев.
- Своевременно заменяйте аккумуляторы, вырабатывшие свой ресурс. Падение производительности или значительное сокращение времени работы электроинструментом после зарядки указывает на старение аккумулятора **7** и необходимость его замены. Также следует учитывать, что аккумулятор **7** может разряжаться быстрее, если работы ведутся при температуре ниже 0°C.
- При длительном хранении без использования рекомендуется хранить аккумулятор **7** при комнатной температуре, заряженным на 50%.

Уход за принадлежностями

Следите за чистотой специальных насадок - удалите все прилипшие к ним вещества.

Чистка электроинструмента

Обязательным условием для долгосрочной и безопасной эксплуатации электроинструмента является содержание его в чистоте. Регулярно продувайте электроинструмент сжатым воздухом через вентиляционные отверстия **12**.

Послепродажное обслуживание

Ответы на вопросы по ремонту и обслуживанию вашего продукта вы можете получить в сервисных

центрах. Информацию о сервисных центрах, схемы запчастей и информацию по запчастям Вы можете найти по адресу: www.crown-tools.com.

Транспортировка электроинструментов

- Не допускайте падения упаковки, а также любые механические воздействия на нее при транспортировке.
- При погрузке / разгрузке не используйте погрузочную технику, работающую по принципу зажима упаковки.

Li-Ion аккумуляторы

На Li-Ion аккумуляторы распространяются специальные правила транспортировки опасных грузов. Нет необходимости соблюдения дополнительных норм только при перевозке аккумуляторов самим пользователем на автомобильном транспорте. Соблюдайте особые требования к упаковке и маркировке при перевозке с привлечением третьих лиц

(напр.: самолетом). В этом случае, при подготовке груза к отправке, необходимо участие эксперта по опасным грузам.

Возможна отправка аккумуляторов только с неповрежденным корпусом. Необходимо изолировать открытые контакты и упаковать аккумулятор так, чтобы он не перемещался внутри упаковки. Также необходимо соблюдать дополнительные национальные предписания.

Защита окружающей среды



Вторичное использование сырья вместо устранения мусора.

Электроинструмент, дополнительные принадлежности и упаковку следует экологически чисто утилизировать.

В интересах чистосортной рециркуляции отходов детали из синтетических материалов соответственно обозначены.

Настоящее руководство по эксплуатации напечатано на бумаге, изготовленной из вторсырья без применения хлора.

Оговаривается возможность внесения изменений.

Русский

Технічні характеристики електроінструменту

Акумуляторний промисловий фен		СТ60001НХ-4
Код електроінструмента		див. сторінка 9
Номинальна напруга	[В]	20 *
Тип акумулятора		Li-Ion
Час зарядки акумулятора	[хв]	60
Місткість акумулятора	[Ач]	4
Температура	[°С]	550
Потік повітря	[л/хв]	200
Вага	[кг] [фунти]	1,3 2.87
Клас захисту		III
Рівень шуму	[дБ(А)]	—
Акустична потужність	[дБ(А)]	—
Рівень вібрації	[м/с ²]	—

* Максимальна напруга батареї (виміряна без робочого навантаження) - 20 Вольт. Номинальна напруга батареї - 18 Вольт.

Інформація про шум



Завжди використовуйте звукоізоляційні навушники при рівні шуму понад 85 дБ(А).



ПОПЕРЕДЖЕННЯ - Щоб знизити ризик отримання травм, користувач повинен ознайомитися з керівництвом по експлуатації!

CE Відповідності необхідним нормам

Ми заявляємо під нашу одноособову відповідальність, що описаний у розділі "Технічні характеристики електроінструменту" продукт відповідає усім відповідним положенням Директив 2006/95/ЕС, 2004/108/ЕС, включаючи їх зміни, а також наступним нормам:

EN 60335-1:2012+A11+A13+A1+A14+A2,

EN 60335-2-45:2002+A1+A2,

EN 62233:2008,

EN 55014-1:2017+A11:2020,

EN 55014-2:2015.

Менеджер із сертифікації

Wu Cunzhen

Merit Link International AG
Stabio, Швейцарія, 14.05.2021



ПОПЕРЕДЖЕННЯ! Прочитайте всі попередження з техніки безпеки та інструкції. Недотримання попереджень та інструкцій може призвести до ураження електричним струмом, займання і / або серйозних травм.

Збережіть всі попередження та інструкції для подальшого використання.

Термін "електроінструмент", який використовується в тексті попереджень, відноситься до електроінструменту з живленням від електромережі (проводний) або електроінструменту з живленням від акумулятора (бездротовий).

Безпека робочого місця

- Робоче місце повинно бути чистим і добре освітленим. У захаращених або темних місцях вірогідні нещасні випадки.
- Не використовуйте електроінструменти у вихонебезпечних середовищах, наприклад, в присутності легкозаймистих рідин, газів або пилу. Електроінструменти створюють іскри, які можуть призвести до займання пилу або парів.

• Під час роботи електроінструмента не допускайте присутності дітей та інших осіб. Відволікання уваги може призвести до втрати контролю.

Рекомендації з електробезпеки

- Вилки електроінструменту повинні підходити до розетки. Ніколи не вносьте зміни в конструкцію вилки. Не використовуйте адаптери з заземленими електроінструментами. Вилки оригінальної конструкції і відповідні розетки зменшують ризик ураження електричним струмом.
- Уникайте контакту з заземленими поверхнями, такими як труби, радіатори, плити та холодильники. Це підвищує ризик ураження електричним струмом.
- Не піддавайте електроінструмент впливу дощової води або вологи. Попадання води в середину електроінструмента підвищує ризик ураження електричним струмом.
- Не використовуйте електричний кабель в цілях, для яких він не призначений. Ніколи не використовуйте кабель для перенесення електроінструменту, підтягання електроінструменту до себе або для вимкнення електроінструменту ривком за електричний кабель. Оберігайте електричний кабель від нагрівання, нафтопродуктів, гострих крайок або рухомих частин електроінструменту. Пошкодження або спутаний електричний кабель збільшує небезпеку поразки електричним струмом.
- При роботах на відкритому повітрі, використовуйте подовжувальні кабелі, призначені для зовнішніх робіт, це знизить небезпеку ураження електричним струмом.
- Якщо не можна уникнути роботи електроінструмента на ділянці з підвищеною вологістю, використовуйте пристрій захисного відключення (УЗО). Використання УЗО знижує ризик ураження електричним струмом. ПРИМІТКА! Термін "УЗО (RCD)" може бути замінений терміном "пристрій захисного відключення (GFCI)" або "автоматичний вимикач з функцією захисту від струму витоку (ELCB)".
- Увага! Ніколи не торкайтеся до відкритих металевих поверхонь редуктора, захисного кожуха і т.д., оскільки на металеві поверхні впливають електромагнітні хвилі і торкання до них може призвести до травми або нещасного випадку.

Рекомендації з особистої безпеки

- Будьте пильними, стежте за тим, що ви робите, і при роботі з електроінструментом керуйтеся здоровим глуздом. Не використовуйте електроінструмент, якщо ви втомилася або перебуваєте під впливом наркотичних засобів, алкоголю або ліків. Ослаблення уваги при роботі з електроінструментом може призвести до серйозної травми.
- Використовуйте засоби індивідуального захисту. Завжди надівайте захисні окуляри. Засоби індивідуального захисту, такі як пілозахисна маска, нековзне захисне взуття, каска або засоби захисту органів слуху, які використовуються у відповідних умовах, зменшують ймовірність отримання травм.
- Не допускайте ненавмишного запуску електроінструменту. Перед підключенням до джерела живлення та / або акумулятора, підняттям або перенесенням електроінструменту переконайтеся, що вмикач / вимикач знаходиться у вимкненому стані. Переміщення електроінструмен-

ту, коли палець знаходиться на вмикачі / вимикачі, або ввімкнення живлення електроінструментів з включенням вмикачем / вимикачем може стати причиною нещасного випадку.

- Перед ввімкненням необхідно прибрати з частин електроінструменту, що обертаються, всі додаткові ключі і пристосування. Ключ, залишений в частині електроінструменту, що обертається, може бути причиною серйозних травм.
- Не докладайте надмірних зусиль. Завжди зберігайте стійке положення і рівновагу. Це дозволяє краще контролювати електроінструмент у непередбачуваних ситуаціях.
- Носіть відповідний одяг. Не вдягайте вільний одяг або прикраси. Тримайте волосся, одяг і рукавиці далеко від рухомих деталей. Вільний одяг, прикраси або довге волосся можуть бути захоплені рухомими частинами електроінструменту, що стане причиною серйозних травм.
- Якщо в конструкції електроінструменту передбачена можливість для підключення пилословлюючих і пилосбірних пристроїв, переконайтеся, що вони підключені і правильно використовуються. Використання таких пристроїв зменшує небезпеку, пов'язані з накопиченням пилу.
- Завжди будьте уважні, не ігноруйте принципи безпечної роботи з електроінструментом через знання і досвід, отримані внаслідок частого користування електроінструментом. Необережна дія може негайно призвести до серйозних травм.
- Увага! Електроінструмент створює під час роботи електромагнітне поле. За деяких обставин, це поле може чинити негативний вплив на активні або пасивні медичні імплантати. Щоб зменшити ризик заподіяння серйозної шкоди здоров'ю або травми з летальним наслідком, людям з медичними імплантатами, перед початком експлуатації електроінструмента, рекомендується проконсультуватися з лікарем і виробником медичного імплантату.

Використовування і обслуговування електроінструмента

- Люди з недостатніми психофізичними або розумовими здібностями і діти не можуть управляти електроінструментом, якщо людина, яка відповідає за їх безпеку, не контролює їх чи не інструкує щодо використання електроінструменту.
- Не перевантажуйте електроінструмент. Використовуйте електроінструмент, який відповідає вашій цілі використання. Відповідний електроінструмент буде працювати краще і безпечніше з тією продуктивністю, для якої він був спроектований.
- Не працюйте електроінструментом з несправним вмикачем / вимикачем. Електроінструмент, ввімкнення / вимкнення якого не може контролюватися, становить небезпеку і повинен бути негайно відремонтований.
- Перед виконанням будь-яких налаштувань, заміною приладдя або зберіганням електроінструментів - від'єднайте вилку від джерела живлення і / або акумулятор від електроінструменту. Ці заходи безпеки знижують ризик випадкового запуску електроінструмента.
- Зберігайте невикористовувані електроінструменти в недоступному для дітей місці і не дозволяйте особам, які не ознайомилися з електроінструментом або цими інструкціями, використовувати електроінструмент. Електроінструменти небезпечні в руках не підготовлених користувачів.

- Слідкуйте за станом електроінструменту. Перевіряйте осьове биття і надійність з'єднання рухомих деталей, а також будь-які несправності, які можуть вивести електроінструмент з ладу. Несправний електроінструмент необхідно відремонтувати перед використанням. Багато нещасних випадків виникають через поганий стан електроінструменту.
- Ріжучі інструменти повинні знаходитися в чистоті і бути добре заточеними. Правильно встановлені ріжучі інструменти з гострими ріжучими кромками зменшують можливість заклинювання і полегшують управління електроінструментом.
- Використовуйте електроінструмент, приладдя, насадкі і т.п. відповідно до інструкцій, беручи до уваги умови роботи і виконувати роботи. Використання електроінструмента для операцій, для яких він не призначений, може призвести до небезпечної ситуації.
- Підтримуйте рукоятки і поверхні захоплення сухими, чистими і вільними від масла і мастила. Слизькі рукоятки і поверхні захоплення перешкоджають безпечному поводженню з електроінструментом і управління ним в несподіваних ситуаціях.
- Зверніть увагу, що при роботі з електроінструментом необхідно правильно тримати допоміжну рукоятку; виконання цієї вимоги полегшує управління електроінструментом. Таким чином, правильне утримання електроінструменту може знизити ризик нещасних випадків або травм.

Використання акумуляторних інструментів та догляд за ними

- Заряджайте акумулятор тільки за допомогою зарядного пристрою, передбаченого виробником. Зарядний пристрій, що підходить для одного типу акумуляторів, може створити ризик пожежі при використанні з іншим типом акумуляторів.
- Використовуйте електроінструменти тільки з акумуляторами, призначеними для них. Використання будь-яких інших акумуляторів може створити ризик поломки або пожежі.
- Коли акумулятор не використовується, зберігайте його окремо від інших металевих предметів, таких як канцелярські скріпки, монети, ключі, цвяхи, гайки та інші дрібні металеві предмети, які можуть створити контакт між клемми акумулятора. Коротке замикання на клеммах акумулятора може викликати обпik або пожежу.
- За неналежних умов, електроліт може вилитися з акумулятору; уникайте контакту з ним. Якщо контакт випадково відбувся, промийте шкіру водою. Якщо електроліт потрапив в очі, додатково зверніться по медичну допомогу. Електроліт з акумулятору може викликати свербіж або обпik.
- Уникайте ненавмисного включення. Перш, ніж вставляти акумулятор, переконайтеся в тому, що вмикач знаходиться у вимкненому положенні. Якщо при носінні електроінструменту ви тримаєте палець на вмикачі, або якщо ви вставляєте акумулятор у вклучений електроінструмент, це може призвести до нещасних випадків.
- Не відчиняйте акумулятор. Небезпека замикання.
- У разі ушкодження та неналежного використання акумулятору, може виділитися пара. Забезпечте доступ свіжого повітря і зверніться по медичну допомогу у разі потреби. Пара може подразнювати дихальну систему.

- Якщо акумулятор бракований, електроліт може вилитися і вступити в контакт з прилеглими компонентами. Перевірте усі відповідні деталі. Очистіть такі деталі або замініть їх, якщо потребується.
- Захищайте акумулятор від нагрівання, наприклад, від постійного сонячного випромінювання і від вогню. Є ризик вибуху.



УВАГА! Прочитайте усі попередження про дотримання техніки безпеки та усі інструкції.

- Захищайте зарядний пристрій акумулятору від дощу та вологи. Проникнення води в зарядний пристрій акумулятору підвищує ризик ураження електричним струмом.
- Не заряджайте інші акумулятори. Зарядний пристрій акумулятору підходить тільки для зарядки літєво - іонних акумуляторів вказаного діапазону напруги. Інакше виникає ризик пожежі або вибуху.
- Зберігайте зарядний пристрій акумулятору в чистому стані. Забруднення може стати причиною ураження електричним струмом.
- Перед кожним використанням перевіряйте зарядний пристрій акумулятору, кабель і вилку. Не використовуйте зарядний пристрій акумулятору, якщо виявлені дефекти. Самостійно не відкривайте зарядний пристрій акумулятору і ремонтуйте його тільки у кваліфікованих фахівців. Пошкоджені зарядні пристрої, кабелі і вилки підвищують ризик ураження електричним струмом.
- Не використовуйте зарядний пристрій акумулятору на легкозаймистих поверхнях (наприклад, папір, тканина і так далі) або в пожежно-безпечному середовищі. Є небезпека пожежі через нагрівання зарядного пристрою в процесі зарядки.

Технічне обслуговування

- Обслуговувати Ваш електроінструмент повинні кваліфіковані фахівці з використанням рекомендованих запасних частин. Це дає гарантію, що безпека Вашого електроінструменту буде збережена.
- Дотримуйтеся інструкції по змачуванню, а також рекомендації по заміні аксесуарів.

Правила техніки безпеки при експлуатації електроінструмента

Перед початком роботи

- Не користуйтеся електроінструментом, не укомплектованого належним чином або що піддався несанкціонованим змінам.
- Забороняється використовувати електроінструмент в місцях із заплиненою атмосферою, а також з атмосферою що містить вибухо-небезпечні гази і випаровування агресивних речовин.
- Категорично забороняється використовувати електроінструмент для сушки волосся - температура потоку гарячого повітря значовища, ніж в побутовому фені - ви можете отримати сильні опіки.
- Забороняється використовувати електроінструмент для видалення фарби, що містить свинець.
- Якщо ви збираєтеся розморозувати водопровідну трубу, переконаєтеся, що це дійсно водопровідна, а не газова труба - при її нагріві існує загроза вибуху.

При роботі

- Забороняється експлуатувати електроінструмент під дощем, снігом або в середовищі з підвищеною вологістю (у ванні, саунах і ін.).
- При роботі не направляйте сопло на себе, інших людей або тварин, а також не торкайтеся сопла або поверхні, яку ви нагрівали, - ви можете отримати сильні опіки.
- Не закривайте вентиляційні отвори фену, не закривайте сопло фену, а також не тримаєте сопло дуже близько до оброблюваної поверхні - це приведе до перегріву електроінструменту і виходу його з ладу.
- Забезпечте хорошу вентиляцію приміщення, в якому проводимуться роботи, - гази, що утворюються при роботі, або пари можуть завдати шкоди вашому здоров'ю.
- При роботі носіть захисні окуляри і рукавички.
- Не направляйте потік гарячого повітря тривалий час в одне і те ж місце, при обробці лакофарбних покриттів або деяких інших матеріалів можуть утворитися легкозаймисті гази.
- Не працюйте поблизу з легкозаймистими рідинами, газами і предметами (дерев'яні матеріали, папір і ін.).
- Побойтесь спалаху навколишніх предметів під впливом температури потоку повітря. Пам'ятайте, зажевіти можуть також приховані елементи конструкції (дерев'яні балки, ізоляційні матеріали і ін.).

Після закінчення роботи

- Після закінчення робіт огляньте місце, де проводилися роботи, не залишайте тліючі предмети - вони можуть бути причиною пожежі.
- Після використання електроінструменту, дайте соплу повністю остигнути і тільки потім електроінструмент можна прибрати.

Символи, що використовуються в інструкції

В інструкції використовуються нижченаведені символи, запам'ятайте їх значення. Правильна інтерпретація символів допоможе використовувати електроінструмент правильно і безпечно.



Акумуляторний промисловий фен
Ділянки, які позначені сірим кольором, м'яка накладка (з ізовованою поверхнею).

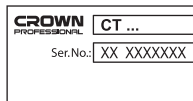

Наклейка з серійним номером:
CT ... - модель;
XX - дата виробництва;
XXXXXXX - серійний номер.

Символ	Значення
	Ознайомтесь з усіма вказівками з техніки безпеки та інструкціями.
	Носіть захисні окуляри.
	Носіть пилозахисну маску.
	Носіть захисні рукавиці.
	Не нагрівайте акумулятор вище 45°C. Захищайте від тривалого впливу прямих сонячних променів.
	Не викидайте акумулятор в побутове сміття.
	Не кидайте акумулятор у вогонь.
	Не допускайте попадання акумулятора під дощ.
	Забезпечте хорошу вентиляцію приміщення, в якому проводимуться роботи.
	Час зарядки акумулятора.
	Напрямок руху.
	Напрямок обертання.
	Заблоковано.
	Розблоковано.
III	Клас захисту.

Символ	Значення
	Увага. Важлива інформація.
	Знак, який засвідчує, що виріб відповідає основним вимогам директив ЄС та гармонізованим стандартам Європейського Союзу.
	Корисна інформація.
	Не викидайте електроінструмент в побутове сміття.

Призначення електроінструменту

Акумуляторний промисловий фен призначений для нагрівання оброблювальної поверхні за допомогою обдування струменем гарячого повітря.

Елементи пристрою електроінструменту

- 1 Корпус
- 2 Захисний кожух
- 3 Сопло
- 4 LED ліхтар
- 5 Кнопка блокування вимикача
- 6 Вмикач / вимикач
- 7 Акумулятор *
- 8 Фіксатор акумулятора *
- 9 Кнопка перевірки ступеня заряду акумулятора *
- 10 Індикатори ступеня заряду акумулятора *
- 11 Складний кріюк
- 12 Вентиляційні отвори
- 13 Зарядний пристрій *
- 14 Глоска насадка *
- 15 Рефлекторна насадка *
- 16 Точкова насадка *
- 17 Індикатор (зелений) *
- 18 Індикатор (червоний) *
- 19 Наклейка зарядного пристрою *

* Приналежності

Перераховані, а також зображені належності, частково не входять у комплект постачання.

Монтаж та регулювання елементів електроінструменту

Перед проведенням усіх процедур витягніть із електроінструмента акумулятор 7.

Використання спеціальних насадок (див. мал. 1)

Надіньте спеціальну насадку на сопло 3 і перевірьте її, якщо необхідно встановити в положення зручне для роботи (див. мал. 1). Зверніть увагу на те, щоб спеціальна насадка була надіта без перекосів і не могла зіскокити в процесі роботи.

Швидке зняття спеціальних насадок (див. мал. 2)

- Поверніть захисний кожух 2, щоб швидко зняти спеціальну насадку 14, 15 або 16, не торкаючись до них і не чекаючи їх охолодження (див. мал. 2.2). **Увага: спеціальні насадки 14, 15 або 16 можуть бути дуже гарячими, що може стати причиною опіків, пожеж або пошкодження майна.**
- Перед встановленням іншої спеціальної насадки 14, 15 або 16 встановіть захисний кожух 2 в початкове положення.

Зарядка акумулятора електроінструменту

Введення у експлуатацію електроінструмента

Електроінструмент поставляється з частково зарядженим акумулятором 7. Перед першим використанням обов'язково проведіть повну зарядку акумулятора 7.

Процес зарядки (див. мал. 3)

- Натисніть на фіксатор 8 і зніміть акумулятор 7 (див. мал. 3.1).
- Підключіть зарядний пристрій 13 до мережі.
- Вставте акумулятор 7 в зарядний пристрій 13 (див. мал. 3.2).
- Від'єднайте зарядний пристрій 13 від мережі після завершення зарядки.
- Вийміть акумулятор 7 з зарядного пристрою 13 і встановіть акумулятор 7 в електроінструмент (див. мал. 3.3).

Індикатори процесу зарядки (див. мал. 4)

Індикатори зарядного пристрою 17 і 18 інформують про хід процесу зарядки акумулятора 7. Інформація про значення сигналів індикаторів 17 і 18 представлена на наклейці 19 (див. мал. 4).

- Мал. 4.1 - (зелений індикатор 17 світиться, акумулятор 7 не вставлено у зарядний пристрій 13) - зарядний пристрій 13 підключено до мережі (стан готовності до зарядки).
- Мал. 4.2 - (зелений індикатор 17 блимає, акумулятор 7 вставлений в зарядний пристрій 13) - йде процес зарядки акумулятора 7.
- Мал. 4.3 - (зелений індикатор 17 світиться, акумулятор 7 вставлений в зарядний пристрій 13) - акумулятор 7 повністю заряджений.
- Мал. 4.4 - (червоний індикатор 18 світиться, акумулятор 7 вставлений в зарядний пристрій 13) - процес зарядки акумулятора 7 зупинений через невідповідний температурний режим. При нормалізації температурного режиму, процес зарядки відновиться.

• Мал. 4.5 - (червоний індикатор **18** блимає, акумулятор **7** вставлений в зарядний пристрій **13**) - процес зарядки акумулятора **7** зупинений через його несправність. Замініть несправний акумулятор **7**, його подальше використання заборонено.



В процесі зарядки акумулятор 7 і зарядний пристрій 13 нагріваються - це нормально.

Вмикання / вимикання електроінструмента

Уключити:

Для увімкнення електроінструменту натисніть кнопку блокування **5** (ліворуч або праворуч), і утримуючи її в цьому положенні, натисніть вмикач / вимикач **6**.

Виключити:

Для виключення електроінструменту відпустите кнопку вмикача / вимикача **6**.

Конструктивні особливості електроінструменту

Температурний захист (див. мал. 5)

Температурний захист автоматично відключає електроінструмент при надмірному навантаженні, або якщо температура акумулятора **7** перевищує 80°C. Це захищає електроінструмент від пошкодження при недотриманні умов експлуатації.

При спрацьовуванні цієї системи захисту індикатори **10** блимають, як зображено на мал. 5, протягом 3 секунд.

Захист від перегріву (див. мал. 5)

Система захисту двигуна від перегріву автоматично вимикає електроінструмент у випадку перегріву. У цій ситуації дайте електроінструменту охолонути, перш ніж знову увімкнути його.

При спрацьовуванні цієї системи захисту індикатори **10** блимають, як зображено на мал. 5, протягом 3 секунд.

Захист від перевантаження (див. мал. 5)

Система захисту двигуна від перевантаження автоматично вимикає електроінструмент, у випадку, якщо він працює таким чином, що споживає надмірно високий струм.

При спрацьовуванні цієї системи захисту індикатори **10** блимають, як зображено на мал. 5, протягом 3 секунд.

Захист від глибокого розряду

Акумулятор **7** має систему захисту від глибокого розряду. У випадку повного розрядження акумулятора **7**, електроінструмент автоматично вимикається. **Увага: не намагайтеся вмикати електроінструмент при спрацьовуванні системи захисту - у цьому випадку акумулятор 7 може бути пошкоджено.**

Індикатори ступеня заряду акумулятора (див. мал. 6)

При натисненні на кнопку **9** індикатори **10** показують ступінь зарядки акумулятора **7** (див. мал. 6).

LED ліхтар

При включенні електроінструменту за допомогою вмикача / вимикача **6**, автоматично включається LED ліхтар **4**, який дозволяє вести роботи в умовах недостатньої освітленості.

Швидке зняття спеціальних насадок

Спеціальна конструкція захисного кожуха **2** дозволяє швидко знімати спеціальні насадки **14**, **15** або **16**, не торкаючись до них і не чекаючи їх охолодження.

Складний крюк (див. мал. 7)

Складний крюк дозволяє підвісити електроінструмент, що може бути зручно, наприклад, при піднятті драбиною і т.п.

Підніміть складний крюк вгору і поверніть його в бажане положення (див. мал. 7).

Рекомендації при роботі електроінструментом

Області застосування електроінструменту

За допомогою електроінструменту можна виконувати різні види робіт, нижче перераховані деякі з них.

- Стягання термоусадочних труб, паяння роз'ємів і затисків герметизуючих і електричних компонентів.
- Зміна форми виробів з акрилу, ПВХ, полістиролу, труб, плит, профілів і сирової деревини.
- Ремонт дошок для серфінгу, лиж і іншого спортивного інвентарю, ремонт бамперів і інших пластикових деталей автомобля.
- Вошіння лиж, меблям, антисептична обробка деревини.
- Ослаблення заіржавілих або сильно затягнутих металевих гвинтів, гайок, болтів, гаряча посадка, термоусадочна обробка.
- Зварка термопластичних полімерів, настільних матеріалів з ПВХ і лінолеуму, тканин з ПВХ-покриттям, брезенту і фольги.
- Паяння, лудіння і ослаблення паяних з'єднань.
- Видалення лакофарбних покриттів.
- Сушка лакофарбних покриттів, клейових складів і шпаклювань.
- Прискорення процесів склеювання, активізації клеїв.
- Розморожування сходів, сходинок, дверних замків, кришок багажників, дверей автомобілів, водопровідних труб, а також для розморожування холодильників і холодильних камер.
- Боротьба з цвілілю і грибком, дезінфекція місць утримання тварин.
- Розпалювання деревного вугілля.

Застосування спеціальних насадок

- Плоска насадка **14** призначена для обробки поверхонь з великою площею.

- Рефлекторна насадка **15** для зміни напрямку повітряного потоку.
- Точкова насадка **16** для обробки поверхонь з маленькою площею, а також паяння.

Загальні рекомендації

- Якщо необхідно, встановіть на сопло **3** відповідну спеціальну насадку.
- Підготуйте додаткове приладдя, необхідне для виконання роботи (скребок, шпатель, щітку і тому подібне).
- Увімкніть електроінструмент, як описано вище.
- Після завершення операції вимкніть електроінструмент.

Спеціальні рекомендації для виконання різних видів робіт (див. мал. 8-10)

Видалення фарби та покриття (див. мал. 8) - встановіть плоску насадку **14** розігрівайте ділянку поверхні до розм'якшення покриття, і видаляйте його за допомогою шпателя.

Розморожування водопровідних труб (див. мал. 9) - встановіть рефлекторну насадку **15**. Перемищуючи електроінструмент, прогрівайте замерзле місце від краю до середини. Принагріванні пластикових труб дотримуйтеся обережності, щоб не перегіти їх.

Паяння (див. мал. 10) - встановіть точкову насадку **16**. У область паяння введіть паяльну пасту. Прогрівайте місце паяння 50-120 сек, залежно від матеріалу, після чого подайте олово. Олово повинно плавитися під впливом температури заготівки.

Обслуговування / профілактика електроінструмента

Перед проведенням усіх процедур витягніть із електроінструмента акумулятор 7.

Рекомендації по експлуатації акумулятора

- Своєчасно заряджайте акумулятор **7**, не чекаючи його повної розрядки. Якщо при роботі спостерігається падіння потужності, необхідно перервати роботу і зарядити акумулятор **7**.
- Не заряджайте повністю заряджений акумулятор **7**, це скоротить термін його служби.
- Заряджайте акумулятор **7** при температурі 10°C - 40°C (50°F - 104°F).
- Якщо електроінструмент не використовується тривалий час, заряджайте акумулятор **7** кожні 6 місяців.
- Своєчасно замінюйте акумулятори, що виробили свій ресурс. Падіння продуктивності або значне скорочення часу роботи електроінструментом після зарядки указує на старіння акумулятора **7** і необхідність його заміни. Також слід враховувати, що акумулятор **7** може розряджатися швидше, якщо роботи ведуться при температурі нижче 0°C.

- При тривалому зберіганні без використання рекомендується зберігати акумулятор **7** при кімнатній температурі, зарядженим на 50%.

Догляд за приладдям

Слідкуйте за чистотою спеціальних насадок - видаляйте всі речовини, які прилипли.

Чищення електроінструменту

Обов'язковою умовою для довгострокової і безпечної експлуатації електроінструменту є вміст його в чистоті. Регулярно продувайте електроінструмент стислим повітрям через вентиляційні отвори **12**.

Післяпродажне обслуговування

Відповіді на питання щодо ремонту та обслуговування вашого продукту Ви можете отримати в сервісних центрах. Інформацію про сервісні центри, схеми запчастин та інформацію по запчастинах Ви можете знайти за адресою: www.crown-tools.com.

Транспортування електроінструменту

- Не допускайте падіння упаковки, а також будь-якого механічного впливу на неї транспортуванні.
- При завантаженні / розвантаженні не використовуйте навантажувальну техніку що працює за принципом затиску упаковки.

Li-Ion акумулятори

На Li-Ion акумулятори поширюються спеціальні правила транспортування небезпечних вантажів. Немає необхідності дотримання додаткових норм тільки при перевезенні акумуляторів самим користувачем на автомобільному транспорті. Дотримуйтесь особливих вимог до упаковки і маркування при перевезенні із залученням третіх осіб (напр.: літаком). У цьому випадку, при підготовці вантажу до відправлення, необхідна участь експерта по небезпечним вантажам. Можлива відправка акумуляторів тільки з неушкодженим корпусом. Необхідно ізолювати відкриті контакти і упакувати акумулятор так, щоб він не переміщувався всередині упаковки. Також необхідно дотримуватись додаткових національних приписів.

Захист навколишнього середовища



Переробка сировини замість утилізації відходів.

Електроінструмент, додаткові приналежності і упакування варто екологічно чисто утилізувати.

В інтересах чистосортної рециркуляції відходів деталі із синтетичних матеріалів відповідно позначені. Дійсний посібник з експлуатації надрукований на папері, виготовленій з вторсировини без застосування хлору.

Обновляється можливість внесення змін.

Українська

Elektrinio instrumento techniniai duomenys

Belaidis pramoninis džiointuvas		CT60001HX-4
Elektros įrankio kodas		žr. 9 puslapį
Nominali įtampa	[V]	20 *
Akumulatoriaus tipas		Li-Ion
Akumulatoriaus įkrovimo laikas	[min]	60
Akumulatoriaus talpa	[Ah]	4
Temperatūra	[°C]	550
Oro srautas	[l/min]	200
Svoris	[kg] [svarai]	1,3 2.87
Saugumo klasė		III
Akustinis spaudimas	[dB(A)]	—
Akustinė galia	[dB(A)]	—
Apsunkinimas vibracijomis	[m/s ²]	—

* Didžiausia akumulatoriaus įtampa (matuojama be darbinės apkrovos) yra 20 Voltų. Vardinė įtampa yra 18 Voltų.

Informacija triukšmu



Jei akustinis spaudimas yra didesnis nei 85 dB(A), visada naudok apsaugos priemones klausai.

CE Atitikties deklaracija

Atsakingai pareiškiame, kad skyriuje "Elektrinio instrumento techniniai duomenys" aprašytas gaminys atitinka privalomus Direktyvų 2006/95/EC, 2004/108/EC reikalavimus ir jų pakeitimus bei šiuos standartus: EN 60335-1:2012+A11+A13+A1+A14+A2, EN 60335-2-45:2002+A1+A2, EN 62233:2008, EN 55014-1:2017+A11:2020, EN 55014-2:2015.

Sertifikavimo
vadybininkas

Wu Cunzhen

Merit Link International AG
Stabio, Šveicarija, 14.05.2021



ĮSPĖJIMAS - Kad sumažėtų sužalojimų pavojus, naudotojas privalo perskaityti naudojimo instrukciją!

Bendrosios saugos taisyklės



ĮSPĖJIMAS! Perskaitykite visus saugos įspėjimus ir visus nurodymus. Nesilaikant nurodymų ir įspėjimų kyla elektros smūgio, gaisro ir (arba) sunkių sužalojimų pavojus.

Visus įspėjimus ir nurodymus išsaugokite ateičiai. Įspėjimuose vartojamas terminas "elektrinis įrankis" reiškia mūsų pagamintą elektra (su laidu) arba iš akumulatoriaus (be laido) maitinamą elektrinį įrankį.

Darbo vietos sauga

- **Darbo vieta turi būti švari ir gerai apšviesta.** Netvarkingos ar tamsios vietos kelia nelaimingų atsitikimų pavojų.
- **Nenaudokite elektrinių įrankių sprogyje aplinkoje, pvz. tokioje, kur yra degių skysčių, dujų ar dulkių.** Elektriniai įrankiai sukelia kibirkštis, galinčias uždegti dulkes ar garus.
- **Naudojant elektrinį įrankį, šalia negali būti pašalinių asmenų ir vaikų.** Dėl blaškymo galite prarasti kontrolę.

Elektros sauga

- **Elektrinio įrankio kištukas turi atitikti kištukinį lizdą. Niekuomet nekeiskite kištuko. Įžemintiems elektriniams įrankiams prijungti nenaudokite jokių adapterių.** Originalūs kištukai ir jiems tinkantys kištukiniai lizdai sumažina elektros smūgio pavojų.

Lietuviškai

- **Kūnu nesilieskite prie įžemintų paviršių, pvz., vamzdžių, radiatorių, viryklių ir šaldytuvų.** Jei jūsų kūnas įžemintas, kyla didesnė elektros smūgio rizika.
- **Elektriniais įrankiais kenkia lietus ir drėgmė.** Į elektrinį įrankį patekęs vanduo didina elektros smūgio riziką.
- **Saugokite laidą.** Elektrinio įrankio niekuomet neneškite, netempkite ir neatjunkite nuo maitinimo šaltinio suėmę už laido. Saugokite laidą nuo karščio, alyvos, aštrių kampų ar judančių dalių. Pažeisti ar susipyne laidai didina elektros smūgio pavojų.
- **Jei su elektriniu įrankiu dirbate lauke, naudokite lauko aplinkai tinkamą ilgintuvą.** Naudojant lauko aplinkai tinkamą laidą sumažėja elektros smūgio rizika.
- **Jei negalima išvengti elektrinio įrankio naudojimo drėgnoje vietoje, naudokite maitinimo šaltinį, apsaugotą likutinės srovės įrenginiu (RCD).** Naudojant RCD sumažėja elektros smūgio rizika. PASTABA! Terminas "likutinės srovės įrenginys" (RCD) gali būti keičiamas terminu "elektros grandinės atjungiklis" (GFCI) arba "automatinis jungiklis" (ELCB).
- **Įspėjimas!** Niekuomet nelieskite pavarų dėžės, skydo ir kt. metalinių paviršių, nes liesdami juos galite sutrikdyti elektromagnetinę bangą, o tai gali sukelti nelaimingą atsitikimą ar sužalojimą.

Asmens sauga

- **Naudodami elektrinį įrankį išlikite budrūs, stebėkite, ką darote, ir vadovaukitės sveiku protu.** Naudokite elektrinio įrankio, jei esate pavargę, paveikti vaistų, alkoholio ar narkotinių medžiagų. Net vos akimirka praradus koncentraciją naudojant elektrinį įrankį galima sunkiai susižaloti.
- **Naudokite asmenines apsaugos priemones.** Visuomet naudokite akių apsaugą. Esant atitinkamoms sąlygoms naudojamos apsaugos priemonės, pvz., veido kaukė, batai neslidžiais padais, šalmas ar klausos apsauga sumažina sužalojimų pavojų.
- **Apsaugokite nuo netyčinio įjungimo.** Prieš prijungdami elektrinį įrankį prie maitinimo šaltinio ir (arba) akumulatoriaus, taip pat prieš įrankį paimdami ar nešdami visuomet patikrinkite, ar jungiklis yra išjungtoje padėtyje. Jei nešite elektrinį įrankį pirštą uždėję ant jungiklio arba jungsite prie maitinimo šaltinio elektrinį įrankį su įjungtu jungikliu, gali kilti nelaimingas atsitikimas.
- **Prieš įjungdami elektrinį įrankį išimkite reguliavimo raktą ar veržliaraktį.** Palikus prie besisukančių elektrinio įrankio dalių prijungtą raktą ar veržliaraktį, kyla pavojus susižaloti.
- **Netieskite rankos su įrankiu per toli.** Visuomet išlaikykite tinkamą kūno atramą ir pusiausvyrą. Tada galėsite lengviau suvaldyti elektrinį įrankį netikėtose situacijose.
- **Tinkamai apsirenkite.** Nedėvėkite laisvų drabužių ar papuošalų. Saugokite plaukus, drabužius ir pirštines nuo judančių dalių. Judančios dalys gali įtraukti laisvus drabužius, papuošalus ar ilgus plaukus.
- **Jei įrenginiuose yra dulkių išsiurbimo ir surinkimo įrangos jungtis, tinkamai ją prijunkite ir naudokite.** Išsiurbdami dulkes galite sumažinti pavojų sveikatai.
- **Net jei įrankius naudojate dažnai ir daug apie juos žinote, vis tiek negalima ignoruoti saugaus darbo su įrankiais principų.** Neatidus veiksmas per sekundės dalį gali sukelti sunkų sužalojimą.
- **Įspėjimas!** Elektriniai įrankiai dirbant gali sukurti elektromagnetinį lauką. Šis laukas kai kuriomis aplin-

kybėmis gali trikdyti pasyvių ar aktyvių medicininių implantų veikimą. Norint sumažinti sunkių ar net mirtinų sužalojimų pavojų rekomenduojame asmenims, kurie turi medicininius implantus, prieš naudojant elektrinį įrankį pasitarti su savo gydytoju ir medicininio implanto gamintoju.

Elektrinių įrankių naudojimas ir priežiūra

- **Asmenys, turintys ribotus psichofizinius ar protinius gebėjimus, ir vaikai negali naudoti elektrinio įrankio, nebent asmuo, atsakingas už jų saugą, juos prižiūri arba nurodė, kaip tuo įrankiu naudotis.**
- **Dirbdami su elektriniu įrankiu nevartokite jėgos.** Naudokite savo darbui tinkantį elektrinį įrankį. Tinkamas elektrinis įrankis leis gerai ir saugiai atlikti darbą tokiu greičiu, kuriam jis sukurtas.
- **Jei elektrinis įrankis jungikliu neįsijungia ir neišsijungia, jo nenaudokite.** Elektrinis įrankis, kurio negalima valdyti jungikliu, yra pavojingas ir turi būti taisomas.
- **Prieš reguliuodami, keisdami priedus ar sandėliuodami elektrinį įrankį visuomet atjunkite maitinimo laidą kištuką ir (arba) akumulatorių.** Ši apsaugos priemonė sumažina elektrinio įrankio netyčinio įjungimo riziką.
- **Nenaudojamą elektrinį įrankį padėkite vaikams nepasiekiamoje vietoje, neleiskite juo naudotis asmenims, kurie nėra susipažinę su elektriniais įrankiais ar šia instrukcija.** Neišmokytų asmenų rankose elektriniai įrankiai kelia pavojų.
- **Tinkamai prižiūrėkite elektrinius įrankius.** Patikrinkite, ar gerai sulygiuotos ir sujungtos judančios dalys, ar niekas nesulūžę, ar nėra kitų sąlygų, galinčių paveikti elektrinio įrankio veikimo kokybę. Jei elektrinis įrankis pažeistas, prieš naudodami jį sutaisykite. Daugelis nelaimingų atsitikimų nutinka dėl prastos elektrinių įrankių priežiūros.
- **Pjovimo įrankiai turi būti aštrūs ir švarūs.** Tinkamai prižiūrimi pjovimo įrankiai su aštriais ašmenimis mažiau stringa ir yra lengviau valdomi.
- **Elektrinį įrankį, priedus, galvutes ir t. t. naudokite pagal šias instrukcijas, atsižvelgdami į darbo sąlygas ir atliekamo darbo pobūdį.** Naudojant elektrinį įrankį kitais tikslais, ne tais, kuriems jis skirtas, gali kilti pavojus.
- **Rankenos ir suėmimo paviršiai turi būti sausi, švarūs, nealyvuoti ir neriebaluoti.** Slidžios rankenos ar suėmimo paviršiai trukdo saugiai laikyti ir valdyti įrankį netikėtose situacijose.
- **Atkreipkite dėmesį, kad naudojant elektrinį įrankį reikia tinkamai jį laikyti už pagalbinės rankenos, nes tai palengvina valdymą.** Tinkamas suėmimas gali sumažinti nelaimingų atsitikimų ar sužalojimų pavojų.

Įrankių su akumulatoriumi naudojimas ir priežiūra

- **Įkraukite tik naudodami gamintojo nurodytą įkroviklį.** Vieno tipo akumulatoriui tinkantis įkroviklis kito tipo akumulatoriuje gali sukelti gaisro pavojų.
- **Elektrinius įrankius naudokite tik su specialiai tam skirtais akumulatoriais.** Naudojant kitų tipų akumulatorius kyla susižeidimų ir gaisro pavojus.
- **Kai akumulatoriaus nenaudojate, laikykite jį toliau nuo metalinių daiktų, pvz., sąvaržėlių, monetų, raktų, vinių, varžtų ar kitų nedidelių daiktų, galinčių sukelti trumpąjį jungimą.** Įvykus trumpajam akumulatoriaus jungimui galima nusideginti ar sukelti gaisrą.

- **Esant nepalankioms sąlygoms iš akumulatoriaus gali tekėti skystis, nesilieskite prie jo. Prisielę nuplaukite vandeniu. Jei skystis patenka į akis, kreipkitės į gydytoją. Iš akumulatoriaus ištekęs skystis gali dirginti ar sukelti nudegimus.**
- **Venkite netyčinio įjungimo. Prieš įdėdami akumuliatorių patikrinkite, ar įjungimo / išjungimo jungiklis yra išjungimo padėtyje.** Jei nešite įrankį piršta uždėję ant įjungimo / išjungimo jungiklio arba įstatysite akumuliatorių į įjungtą įrenginį, gali kilti nelaimingas atsitikimas.
- **Neatidarykite akumulatoriaus.** Grandinės pavojus.
- **Pažeidimų ir netinkamo akumulatoriaus naudojimo atveju gali sklisti garai. Išeiskite gryno oro, simptomams nepaėjus kreipkitės į gydytoją.** Garai gali dirginti kvėpavimo takus.
- **Jei akumulatorius sugadintas, iš jo gali tekėti skystis ir patekti ant greta esančių dalių.** Patikrinkite greta esančias dalis. Jei reikia, jas nuvalykite arba pakeiskite.
- **Saugokite akumuliatorių nuo karščio, tiesioginių saulės spindulių, ugnies.** Sprogimo pavojus.



ĮSPĖJIMAS! Perskaitykite visus įspėjimus dėl saugumo bei visus nurodymus.

- **Saugokite akumulatoriaus įkroviklį nuo lietaus ir drėgmės.** Vandeniui patekus į įkroviklį padidėja elektros smūgio pavojus.
- **Neįkraukite kitų akumuliatorių.** Akumulatoriaus įkroviklis tinka įkrauti tik ličio jonų akumuliatorius su pirmiau nurodytomis įtampoms ribomis. Kitu atveju kyla gaisro ir sprogimo pavojus.
- **Akumulatoriaus įkroviklis turi būti švarus.** Nešvarumai kelia elektros smūgio pavojų.
- **Kiekvieną kartą prieš naudojimą patikrinkite akumulatoriaus įkroviklį, laidą ir kištuką.** Aptikę gedimų įkroviklio nenaudokite. Neatidarykite akumulatoriaus įkroviklio patys, atiduokite jį remontuoti apmokytiems darbuotojams, naudokite tik originalias atsargines dalis. Pažeisti akumuliatorių įkrovikliai, laidai ir kištukai didina elektros smūgio pavojų.
- **Nenaudokite akumulatoriaus įkroviklio ant lengvai užsidegančių paviršių (pvz., popieriaus, tekstilės ir t.t.) arba degioje aplinkoje.** Įkrovimo metu akumulatoriaus įkroviklis įkaista, kyla gaisro pavojus.

Priežiūra

- **Savo elektrinio įrankio priežiūrą patikėkite tik kvalifikuotam meistriui, remontui naudokite tik originaliai identišką atsargines dalis.** Taip užtikrinsite elektrinio įrankio saugą.
- Žr. nurodymus dėl tepimo ir priedų keitimo.

Darbo su elektriniu įrankiu saugos nurodymai

Prieš pradėdami darbą

- Nenaudokite netinkamai surinkto ar nesankcionuotų pakeitimų turinčio įrankio.
- Elektrinio įrankio negalima naudoti dulkečioje aplinkoje ir jeigu yra sprogių dujų ir chemiškai aktyvių medžiagų garų.

- Griežtai draudžiama elektriniu įrankiu džiovinti plaukus - karšto oro srauto temperatūra daug aukštesnė už tą, kurią naudoja buitiniai plaukų džiovintuvai - jūs galite stipriai nusideginti.
- Elektrinį įrankį draudžiama naudoti dažams, kuriuose yra švino, pašalinti.
- Jeigu ruošiatės atitirpdyti vandens vamzdį, tai įsitinkinkite, kad tai tikrai vandens, o ne dujų vamzdis, nes įkaitinus dujų vamzdį, gali įvykti sproginimas.

Dirbdami

- Elektrinį įrankį draudžiama naudoti Lietuje, sningant ar drėgnoje aplinkoje (vonios kambariuose, saunose ir t. t.).
- Dirbdami nenukreipkite antgalio į save, kitus žmones ar gyvūnus ir nepalieskite antgalio ar įkaitinto paviršiaus - galite stipriai nusideginti.
- Neuždenkite karšto oro pistoleto ventiliacinių angų, neuždenkite karšto oro pistoleto antgalio ir nelaikykite antgalio per daug arti darbinio paviršiaus - dėl to elektrinis įrankis perkais ir suges.
- Užtikrinkite tinkamą darbo patalpos vėdinimą - darbo metu susidarę dujos ir garai gali būti nuodingi.
- Darbo metu užsidėkite apsauginius akinius ir užsimaukite pirštines.
- Karšto oro srauto nelaikykite ilgai nukreiptu į vieną vietą - karščiui veikiant laką ir dažų dangas, gali susidaryti lengvai užsiliepsnojančios dujos.
- Nedirbkite šalia lengvai užsiliepsnojančių skysčių, dujų ir kitų medžiagų (medžio, popieriaus ir t. t.).
- Saugokite, kad dėl aukštos oro srauto temperatūros neužsiliepsnotų šalia esantys daiktai. Turėkite omenyje, kad gali užsiliepsnoti ir nematomi konstrukcijos elementai (medinės sijos, izoliacinės medžiagos ir t. t.).

Baigę darbą

- Visiškai išjungę įrankį, apžiūrėkite darbo vietą, kurioje dirbote darbus ir nepalikite vėstančių daiktų - jie gali sukelti gaisrą.
- Baigę naudotis elektriniu įrankiu, leiskite jo antgaliui visiškai atvėsti ir tik tada elektrinį įrankį padėkite į saugojimo vietą.

Šioje instrukcijoje naudojami simboliai

Toliau pateikti simboliai naudojami naudotojo instrukcijoje, įsiminkite jų reikšmes. Suprasdami, ką reiškia simboliai, galite tinkamai ir saugiai naudotis elektriniu įrankiu.

Simbolis

Reikšmė



Belaidis pramoninis džiovintuvus

Pilkai pažymėtos dalys - minkšta rankena (su izoliuotu paviršiumi).

Simbolis	Reikšmė
	Serijos numerio lipdukas: CT ... - modelis; XX - pagaminimo data; XXXXXXX - serijos numeris.
	Perskaitykite visas saugos taisykles ir instrukcijas.
	Dėvėkite apsauginius akinius.
	Dėvėkite nuo dulkių saugančią puskaukę.
	Dėvėkite apsaugines pirštines.
	Neleiskite akumuliatoriui įkaisti iki 45°C. Ilgai nelaikykite tiesioginėje saulės šviesoje.
	Akumuliatoriaus neišmeskite į buitinių atliekų konteinerį.
	Nemeskite akumuliatoriaus į ugnį.
	Saugokite akumuliatorių nuo lietaus.
	Užtikrinkite tinkamą darbo patalpos vėdinimą.
	Akumuliatoriaus įkrovimo laikas.
	Judėjimo kryptis.
	Sukimosi kryptis.
	Užrakinta.

Simbolis	Reikšmė
	Atrakinta.
III	Apsaugos klasė.
	Dėmesio. Svarbu.
CE	Ženklas, patvirtinantis, kad gaminys atitinka pagrindinius ES direktyvų ir suderintų ES standartų reikalavimus.
	Naudinga informacija.
	Neišmeskite elektrinio įrankio į buitinių atliekų konteinerį.

Elektros įrankio paskirtis

Belaidė orapūtė, skirta apdirbamo paviršiaus įkaitinimui naudojant karšto oro srovę.

Elektros prietaiso dalys

- 1 Korpusas
- 2 Apsauginis gaubtas
- 3 Antgalis
- 4 LED lempa
- 5 Atblokavimo mygtukas
- 6 Įjungiklis / išjungiklis
- 7 Akumuliatorius *
- 8 Akumuliatoriaus fiksatorius *
- 9 Akumuliatoriaus įkrovimo būsenos kontrolinis mygtukas *
- 10 Akumuliatoriaus įkrovimo būsenos indikatorius *
- 11 Atlenkiamas laikiklis
- 12 Ventiliacijos angos
- 13 Įkroviklis *
- 14 Ploščiasis antgalis *
- 15 Atspindintysis antgalis *
- 16 Taškinis antgalis *
- 17 Indikatorius (žalias) *
- 18 Indikatorius (raudonas) *
- 19 Įkroviklio informacinis lapelis *

* Priklausiniai

Dalis vardijamų ir pavaizduotų priklausinių neįeina į siuntos komplektą.

Elektros įrankio elementų tvirtinimas ir rengiavimas

Prieš pradėdami dirbti elektriniu įrankiu, išimkite akumuliatorių 7.

Specialių antgalių naudojimas (žr. 1 pav.)

Ant antgalio 3 uždėkite specialų antgalį ir pasukite, jei reikia nustatyti jį darbui patogesnę padėtį (žr. 1 pav.). Turėkite omenyje, kad norint, jog darbo metu specialus antgalis nenukristų, jį reikia uždėti vienodai.

Greitai nuimami specialūs antgaliai (žr. 2 pav.)

- Pasukite apsauginį dangtelį 2, kad greitai nuimtumėte specialųjį antgalį 14, 15 ar 16 jo neliesdami ir nelaukdami, kol atvės (žr. 2.2 pav.). **Dėmesio: specialūs antgaliai 14, 15 ar 16 gali labai įkaisti ir sukelti nudegimus, gaisrus, žalą turtui.**
- Prieš uždėdami kitą specialų antgalį 14, 15 arba 16, grąžinkite apsauginį dangtelį 2 į pradinę padėtį.

Elektrinio įrankio akumulatoriaus įkrovimas

Elektros įrankio naudojimas

Elektrinis įrankis pristatomas su iš dalies įkrautu akumuliatoriumi 7. Pirmą kartą naudodami akumuliatorių 7, jį privalote pilnai įkrauti.

Įkrovimo procesas (žr. 3 pav.)

- Paspauskite akumulatoriaus užraktą 8 ir išimkite akumuliatorių 7 (žr. 3.1 pav.).
- Įjunkite įkroviklį 13 į maitinimo tinklą.
- Įstatykite akumuliatorių 7 į įkroviklį 13 (žr. 3.2 pav.).
- Įkrovę atjunkite įkroviklį 13 nuo maitinimo šaltinio.
- Iš įkroviklio 13 išimkite akumuliatorių 7 ir įstatykite jį į elektrinį įrankį (žr. 3.3 pav.).

Įkroviklio indikacijos (žr. 4 pav.)

Įkroviklio indikatoriai 17 ir 18 parodo akumulatoriaus 7 įkrovimo procesą. Indikatorių 17 ir 18 ženklai nurodyti informaciniame lapelyje 19 (žr. 4 pav.).

- Pav. 4.1 - (jei šviečia žalios spalvos indikatoriai 17, akumuliatorius 7 neįstatytas į įkroviklį 13) - įkroviklis 13 prijungtas prie maitinimo tinklo (paruošta įkrauti).
- Pav. 4.2 - (jei žalios spalvos indikatoriai 17 mirksi, akumuliatorius 7 įstatytas į įkroviklį 13) - akumuliatorius 7 kraunamas.
- Pav. 4.3 - (jei šviečia žalios spalvos indikatoriai 17, akumuliatorius 7 įstatytas į įkroviklį 13) - akumuliatorius 7 visiškai įkrautas.
- Pav. 4.4 - (jei šviečia raudonos spalvos indikatoriai 18, akumuliatorius 7 įstatytas į įkroviklį 13) - akumuliatorius 7 įkrovimo procesas nutrauktas dėl netinkamos temperatūros. Kai temperatūros sąlygos vėl taps įprastos, įkrovimo procesas bus tęsiamas toliau.
- Pav. 4.5 - (jei raudonos spalvos indikatoriai 18 mirksi, akumuliatorius 7 įstatytas į įkroviklį 13) - akumuliatoriaus 7 įkrovimo procesas nutrauktas dėl trikties.

Pakeiskite sugedusį akumuliatorių 7 - toliau jį naudoti draudžiama.



Įkrovimo metu akumuliatorius 7 ir įkroviklis 13 įkaista, tai normalus procesas.

Elektros įrankio įjungimas / išjungimas

Įjungti:

Norėdami įjungti elektrinį įrankį, paspauskite fiksavimo mygtuką 5 (į kairę ar į dešinę) ir laikydami jį nuspausta paspauskite įjungimo / išjungimo jungiklį 6.

Išjungti:

Elektrinis instrumentas įjungiamas atleidžiant įjungiklio / išjungiklio mygtuką 6.

Elektrinio įrankio konstrukcijos ypatumai

Apsauga nuo temperatūros viršijimo (žr. 5 pav.)

Apsauga nuo temperatūros viršijimo, esant perkrovi ar akumulatoriaus 7 temperatūrai viršijus 80°C, elektrinį įrankį automatiškai išjungia. Ši sistema užtikrina elektrinio įrankio apsaugą nuo gedimų esant jo naudojimui neatitiktims.

Aktyvius šią apsaugos sistemą, 3 sekundes mirksės indikatoriai 10, kaip pavaizduota 5 pav.

Apsauga nuo perkaitimo (žr. 5 pav.)

Perkaitimo atveju variklio apsaugos nuo perkaitimo sistema automatiškai išjungia elektrinį įrankį. Susiklosčius tokiai situacijai, prieš įjungdami elektrinį įrankį iš naujo palaukite, kol įrankis atvės.

Aktyvius šią apsaugos sistemą, 3 sekundes mirksės indikatoriai 10, kaip pavaizduota 5 pav.

Apsauga nuo perkrovos (žr. 5 pav.)

Kai naudojant įrankį tam tikru būdu įtampa padidėja iki neįprastai aukštos, variklio apsaugos nuo perkrovos sistema elektrinį įrankį automatiškai išjungia.

Aktyvius šią apsaugos sistemą, 3 sekundes mirksės indikatoriai 10, kaip pavaizduota 5 pav.

Apsauga nuo per didelės iškvros

Saugos sistema saugo akumuliatorių 7 nuo pernelyg didelės iškvros. Akumuliatoriui visiškai išsikrovus, elektrinis įrankis automatiškai išjungiamas. **Dėmesio. Nebandykite įjungti elektrinio įrankio, kai apsaugos sistema aktyvinta - galite pažeisti akumuliatorių 7.**

Akumulatoriaus įkvros būsėnos indikatoriai (žr. 6 pav.)

Paspaudus mygtuką 9 indikatoriai 10 parodo akumulatoriaus 7 įkvros būsėną (žr. 6 pav.).

LED lempa

Paspaudus įjungimo / išjungimo mygtuką 6, LED lempa 4 automatiškai užsidega, tokiu būdu galima atlikti darbus esant mažam apšvietimui.

Kaip greitai nuimti specialiuosius antgalius

Ypatingas apsauginio dangtelio **2** dizainas leidžia greitai nuimti specialiuosius antgalius **14**, **15** ar **16** jų neliečiant ir nelaukiant, kol jie atvės.

Atlenkiamas laikiklis (žr. 7 pav.)

Atlenkiamas laikiklis leis elektrinį įrankį pakabinti. Tai patogus, pvz., lipant laiptais. Pakelkite atlenkiamą laikiklį ir pasukite į norimą padėtį (žr. 7 pav.).

Darbo elektros įrankiu rekomendacijos

Elektrinio įrankio naudojimo sritis

Naudojant elektrinį įrankį, galima atlikti įvairių tipų darbus. Kai kurie iš jų išvardinti toliau.

- Nuo karščio susitraukiančių vamzdelių suspaudimas, jungčių ir sandarinimo movų bei elektrinių komponentų litavimas.
- Akrilo, PVC, polistireno gaminių, vamzdžių, plokščių, profiliuotųjų ir drėgnos medienos formos keitimas.
- Banglenčių, slidžių ir kito sportinio inventoriaus taisymas, buferių ir kitų plastikinių automobilių dalių taisymas.
- Slidžių ir baldų vaškavimas bei antiseptinis medienos apdorojimas.
- Prirūdijusių ar stipriai užveržtų metalinių sraigčių, veržlių, varžtų, karštai montuojamų elementų atlaisvinimas, nuo karščio susitraukiančių elementų apdorojimas.
- Termoplastinių polimerų, PVC ir linoleumo grindų dangų, PVC dengtų audinių, brezento ir folijos suvirinimas.
- Litavimas, alavavimas ir lituojamųjų jungčių atpalaidavimas.
- Lako ir dažų dangų pašalinimas.
- Lako ir dažų dangų, klijų ir glaistymo mišinių džiovinimas.
- Sukibimo proceso paspartinimas, klijų aktyvavimas.
- Kopėčių, laiptų, durų užraktų, bagažinių dangčių, automobilių durelių, vandens vamzdžių atitirpinimas bei šaldytuvų ir šaldiklių atšildymas.
- Pelėsių ir grybelio naikinimas, gyvūnų namelių dezinfekavimas.
- Akmens anglies uždegimas.

Specialių antgalių naudojimas

- Plokščias antgalis **14** yra skirtas didelio ploto paviršiams apdoroti.
- Atspindintysis antgalis **15** yra naudojamas oro srauto kryptčiai pakeisti.
- Taškinis antgalis **16** yra skirtas mažo ploto paviršiams apdoroti bei lituoti.

Bendrieji patarimai

- Jeigu reikia, ant pistoleto antgalio **3** uždėkite specialų antgalį.
- Paruoškite darbui atlikti reikalingus reikmenis (grandyklę, mentelę, šepetuką ir t. t.).
- Įjunkite elektrinį įrankį, kaip aprašyta aukščiau.
- Baigę naudoti elektrinį įrankį išjunkite.

Specialūs patarimai dėl įvairių tipų darbų atlikimo (žr. 8-10 pav.)

Dažų ir laku nuėmimas (žr. 8 pav.) - uždėkite plokščią antgalį **14**, pakaitinkite paviršius, kol danga suminkštės, ir nugarmdykite ją peiliu.

Vandens vamzdžių atitirpdyimas (žr. 9 pav.) - uždėkite atspindintį antgalį **15**. Judindami elektrinį įrankį, nuo krašto link vidurio sušildykite užšalusią vietą. Šildydami plastikinius vamzdžius, saugokite, kad jų neperkaitintumėte.

Litavimas (žr. 10 pav.) - uždėkite taškinį antgalį **16**. Litavimo vietoje užtepkite litavimo pastos. Priklausomai nuo medžiagos, lituojamą vietą pakaitinkite 50-120 sekundžių ir tada užtepkite lydmetalo lydinio. Lydmetalo lydinyis turi išsilydyti, veikiamas dirbinio temperatūros.

Elektrios įrankio techninė priežiūra / profilaktika

Prieš pradėdami dirbti elektriniu įrankiu, išimkite akumuliatorių 7.

Akumulatoriaus priežiūros instrukcija

- Akumuliatorių **7** įkraukite prieš jam visiškai išsikraunant. Likus nedideliam kiekiui energijos, nutraukite darbą ir nedelsiant įkraukite akumuliatorių **7**.
- Kai akumuliatorius **7** visiškai įkrautas, jo neperkruaukite, nes sutrumpės jo tarnavimo laikas.
- Akumuliatorių **7** įkraukite, kai aplinkos temperatūra yra nuo 10°C iki 40°C (nuo 50°F iki 104°F).
- Jei akumuliatorius **7** ilgą laiką nenaudojamas, įkraukite jį kas 6 mėnesius.
- Laiku keiskite atidirbusius savo laiką akumuliatorius. Jei sumažėja elektrinio įrankio darbo našumas arba trumpėja darbo elektriniu įrankiu laikas įkrovus akumuliatorių **7**, tai reiškia, kad akumuliatorius yra nusidėvėjęs. Taip pat reikėtų atsižvelgti į tai, kad akumuliatorių **7** gali išsikrauti greičiau, jei dirbama žemesnėje negu 0°C temperatūroje.
- Jei akumuliatorius **7** ilgai nenaudojamas, rekomenduojama jį laikyti kambario temperatūroje, be to jis turi būti įkrautas 50%.

Priedų priežiūra

Specialieji antgaliai turi būti švarūs - pašalinkite visas prie jų prikibusias medžiagas.

Elektrinio įrankio valymas

Kad elektrinis įrankis tarnautų ilgai ir saugiai, būtina laikyti jį švarų. Per vėdinimo angas **12** reguliariai prapūskite elektrinį įrankį suslėgtu oru.

Garantinio aptarnavimo ir taikymo tarnyba

Mūsų garantinio aptarnavimo tarnyba atsakys į jūsų klausimus dėl gaminių techninės priežiūros ir taisymo bei atsarginių dalių. Informaciją apie aptarnavimo centrus, detalių schemas ir atsargines dalis taip pat galima rasti apsilankius svetainėje šiuo adresu: www.crown-tools.com.

Elektrinių įrankių transportavimas

- Transportavimo metu negali būti jokio mechaninio poveikio pakuotei.
- Iškraunant ir pakraunant neleidžiama naudoti jokios technikos, kuri galėtų pakuotę suspausti.

Li-Ion akumulatoriai

Pridedamiems Li-Ion akumulatoriams taikomi pavojingų prekių teisės aktų reikalavimai. Naudotojui transportuojant akumulatorius keliais papildomi reikalavimai netaikomi.

Kai transportuoja trečiosios šalys (pvz., oro transportas arba persiuntimo agentūra), reikia laikytis specialių pakuotės ir žymėjimo reikalavimų. Ruošiant gabenti prekę būtina pasitarti su specialistais dėl pavojingų medžiagų.

Akumulatorius siūsti galima tik tada, kai nepažeistas jų korpusas. Atvirus kontaktus apjuoskite juostele arba uždenkite ir akumuliatorių supakuokite taip, kad jis pakuotėje nejudėtų. Taip pat vadovaukitės galimai išsamesniais nacionaliniais reglamentais.

Aplinkos apsauga



Perdirbk žaliavas užuot norėdamas jas išmesti.

Elektros prietaisas, priedai ir pakuotė turi būti pagaminti iš perdirbamų medžiagų. Plastiko elementai yra pažymėti pagal pakartotino panaudojimo kategorijas. Šios instrukcijos yra išspausdintos ant antrą kartą perdirbto popieriaus, pagaminto nenaudojant chloro.

Қозғалтқыш құралдың сипаттамалары

Сымсыз фен		СТ60001НХ-4
Қозғалтқыш құралдың коды		9 бетті қараңыз
Номиналды кернеу	[В]	20 *
Батарея түрі		Li-Ion
Батареяны зарядтау уақыты	[мин]	60
Батарея қуаты	[Асағ]	4
Температура	[°С]	550
Ауа ағыны	[л/мин]	200
Салмағы	[кг] [фунт]	1,3 2.87
Қауіпсіздік класы		III
Дыбыс қысымы	[дБ(А)]	—
Акустикалық күші	[дБ(А)]	—
Өлшенетін тербеліс	[м/с ²]	—

* Батареяның (жұмыс жүктемесінсіз өлшенген) максимум бастапқы кернеуі 20 В. Номинал кернеуі 18 В.

Шу туралы ақпарат



Дыбыс қысымы осетін болса, әрдайым құлақ қорғаушысын киіңіз 85 дБ(А).

CE Сәйкестік жөнінде мәлімдеме

Жеке жауапкершілікпен біз "Қозғалтқыш құралдың сипаттамалары" де сипатталған өнімнің 2006/95/ЕС, 2004/108/ЕС ережелеріндегі барлық тиісті анықтамаларына өзгерістері менен бірге сәйкес екенін және төмендегі нормаларға сай екенін кепілдендіреміз:

EN 60335-1:2012+A11+A13+A14+A14+A2,
EN 60335-2-45:2002+A1+A2,
EN 62233:2008,
EN 55014-1:2017+A11:2020,
EN 55014-2:2015.

Сертификаттау
менеджері

Wu Cunzhen

Merit Link International AG
Stabio, Швейцария, 14.05.2021



ЕСКЕРТУ - Жарақат қаупін азайту үшін пайдаланушы пайдалану нұсқаулығын оқып шығуы керек!

Жалпы қауіпсіздік ережелері



ЕСКЕРТУ! Барлық қауіпсіздік туралы ескертулерді және барлық нұсқауларды оқып шығыңыз. Ескертулер мен нұсқауларды орындамау тоқ соғуына, өртке және / немесе ауыр жарақатқа әкелуі мүмкін.

Барлық ескертулер мен нұсқауларды болашақта анықтама алу үшін сақтап қойыңыз. Ескертулердегі "электр құрал" термині желіден жұмыс істейтін (сымды) электр құралын немесе батареядан жұмыс істейтін (сымсыз) электр құралын білдіреді.

Жұмыс аумағының қауіпсіздігі

- Жұмыс аумағын таза және жақсы жарықтандырылған күйде ұстаңыз. Ретсіз немесе күңгірт аумақтар сәтсіз жағдайларға әкеледі.
- Электр құралдарды жарылғыш атмосфераларда пайдаланбаңыз, мысалы, тұтан-ғыш сұйықтықтар, газдар немесе шаң бар жерде. Электр құралдар шаңды немесе түтіндерді тұтандыруы мүмкін ұшқындарды тудырады.

Қазақ тілі

• **Электр құралды пайдалану кезінде балаларды және маңайдағы адамдарды аулақ ұстаңыз.** Аландату басқаруды жоғалтуға әкелуі мүмкін.

Электр қауіпсіздігі

• **Электр құралдардың ашалары розеткаға сәйкес болуы керек.** Ашаны ешқашан ешбір түрде өзгертуге болмайды. Жерге қосылған электр құралдарымен бірге ешбір адаптер ашасын пайдалануға болмайды. Өзгертілмеген ашалар және сәйкес розеткалар тоқ соғу қаупін азайтады.

• **Құбырлар, жылытқыштар, ауқымдар және тоңазытқыштар сияқты жерге қосылған беттерге дененің тиюін болдырмаңыз.** Дененің жерге қосылған болса, тоқ соғу қаупі артады.

• **Электр құралдарына жаңбырдың немесе ылғалды жағдайлардың әсерін тигізбеңіз.** Электр құралға кіретін су тоқ соғу қаупін арттырады.

• **Сымды дұрыс емес пайдалануға болмайды.** Сымды электр құралды ұстап жүру, тарту немесе розеткадан ажырату үшін ешқашан пайдаланбаңыз. Сымды жылудан, майдан, үшкір жиектерден немесе қозғалатын бөліктерден аулақ ұстаңыз. Зақымдалған немесе шатасқан сымдар тоқ соғу қаупін арттырады.

• **Электр құралды сыртта пайдаланғанда сыртта пайдалануға жарамды ұзарташ сымды пайдаланыңыз.** Сыртта пайдалануға жарамды сымды пайдалану тоқ соғу қаупін азайтады.

• **Электр құралды ылғалды орында пайдалану керек болса, қалдық тоқтан қорғау құралын пайдаланып қуат бөріңіз.** Қалдық тоқтан қорғау құралын пайдалану тоқ соғу қаупін азайтады. **ЕСКЕРТПЕ!** "Қалдық тоқтан қорғау құралы (RCD)" термині "жерге қысқа тұйықталу өшіргіші (GFCI)" немесе "жерге аққан кездегі тізбек ажыратқышы (ELCB)" терминімен ауыстырылуы мүмкін.

• **Ескерту!** Редуктордағы, қалқандағы және т.с.с. ашық металл беттерге ешқашан тиемеңіз, өйткені металл беттерге тию электромагниттік толқындарға кедергі келтіріп, осылайша жара-қаттарға немесе сәтсіз жағдайларға әкелуі мүмкін.

Жеке қауіпсіздік

• **Электр құралды пайдаланып жатқанда қарағы болыңыз, істеп жатқаныңызды қадағалаңыз және дұрыс ақылды пайдаланыңыз.** Электр құралды шаршап тұрғанда, я болмаса, есірткілердің, алкогольдің немесе дәрінің әсерінде болғанда пайдалануға болмайды. Электр құралдарын пайдалану кезінде бір сәттей бөлмеу ауыр жарақатқа әкелуі мүмкін.

• **Жеке қорғағыш жабдықты пайдаланыңыз.** Өрқашан кезді қорғау құралын киіңіз. Тиісті жағдайлар үшін пайдаланылатын шаң маскасы, сырғымайтын қауіпсіздік аяқ киімі, қатты қалпақ немесе естуді қорғау құралы сияқты қорғағыш жабдық жарақаттарды азайтады.

• **Кездейсоқ іске қосылуы болдырмаңыз.** Құралды қуат көзіне және / немесе батареялар жинағына қосу, көтеру немесе ұстап жүру алдында қосқыш өшірулі күйде екеніне көз жеткізіңіз. Электр құралды саусақты қосқышқа қойып ұстап жүру немесе қосқышы қосылуы күйдегі электр құралдарына қуат беру сәтсіз жағдайларға әкеледі.

• **Электр құралын қосу алдында кез келген реттеу кілтін алыңыз.** Электр құралдың айналатын бөлігіне жалғанған күйде қалдырылған кілт жарақатқа әкелуі мүмкін.

• **Қатты жақындамаңыз.** Өрқашан тиісті қалыпты және теңгерімді сақтаңыз. Бұл күтпеген жағдайларда электр құралын жақсырақ басқаруға мүмкіндік береді.

• **Тиісті киімді киіңіз.** Бос киімді немесе зергерлік бұйымдарды кимеңіз. Шашты, киімді және қолғапты қозғалатын бөліктерден аулақ ұстаңыз. Бос киім, зергерлік бұйымдар немесе ұзын шаш қозғалатын бөліктерде тұрып қалуы мүмкін.

• **Шаңды шығарып алу және жинау құралдары қамтамасыз етілген болса, бұларды қосуды және тиісті түрде пайдалануды қамтамасыз етіңіз.** Шаң жинауды пайдалану шаңға қатысты қауіптерді азайтады.

• **Құралдарды жиі пайдаланудан алынған таныстықтың сізді масаттануға және құрал қауіпсіздігі принциптерін елемеге әкелуіне жол бермеңіз.** Абайсыз әрекет секундтың бір бөліінде ауыр жарақаттауы мүмкін.

• **Ескерту!** Пайдалану кезінде электр құралдар электромагниттік өріс тудырады. Кейбір жағдайларда бұл өріс белсенді немесе пассивті медициналық имплантаттарға кедергі келтіруі мүмкін. Ауыр немесе өлімге әкелетін жарақатты болдырмау үшін медициналық имплантаттары бар адамдарға осы электр құралды пайдалану алдында дәрігермен және медициналық имплантат өндірушісімен кеңесу ұсынылады.

Электр құралды пайдалану және күту

• **Психофизикалық немесе ақыл-ой қабілеттері төмен адамдар, сонымен бірге балалар бұл электр құралды тек қауіпсіздігіне жауапты адам қадағаласа немесе электр құралды пайдалану туралы нұсқаулар берсе, пайдалана алады.**

• **Электр құралға күш түсірмеңіз. Жағдайға сай дұрыс электр құралын пайдаланыңыз.** Дұрыс электр құралы өзі арналған жылдамдықпен жұмысты жақсырақ және қауіпсіздеу орындайды.

• **Қосқыш қоспаса және өшірмесе, электр құралды пайдалануға болмайды.** Қосқышпен басқару мүмкін емес кез келген электр құрал қауіпті және жөнделуі керек.

• **Кез келген реттеулерді жасау, қосалқы құралдарды ауыстыру немесе электр құралдарды сақтауға қою алдында ашаны қуат көзінен және / немесе батареялар жинағын электр құралдан ажыратыңыз.** Мұндай алдыналуға арналған сақтық шаралары электр құралының кездейсоқ іске қосылуы қаупін азайтады.

• **Жұмыссыз тұрған электр құралдарын балалардан аулақ ұстаңыз және электр құралмен немесе осы нұсқаулармен таныс емес адамдарға электр құралын пайдалануға рұқсат етпеңіз.** Электр құралдар оқытылмаған пайдаланушылардың қолдарында қауіпті болады.

• **Электр құралдарына техникалық қызмет көрсетіңіз.** Қозғалатын бөліктердің қате туралануы немесе тұрып қалуы, сынған бөліктер және электр құралдың жұмысына әсер етуі мүмкін кез келген басқа жағдай баржоғын тексеріңіз. Зақымдалса, пайдалану алдында электр құралын жөндетіңіз. Көп

сәтсіз жағдайларды нашар техникалық қызмет көрсетілетін электр құралдары тудырады.

• **Кесу құралдарын өткір және таза күйде ұстаңыз.** Тиісті түрде техникалық қызмет көрсетілетін, үшкір кесу жиектері бар кесу құралдарының тұрып қалу ықтималдығы азырақ және оларды басқару оңайырақ.

• **Электр құралын, қосалқы құралдарды және құралдың кескіштерін, т.б. Осы нұсқауларға сай, жұмыс жағдайларын және орындалатын жұмысты ескере отырып пайдаланыңыз.** Электр құралды көрсетілгеннен басқа әрекеттер үшін пайдалану қауіпті жағдайға әкелуі мүмкін.

• **Тұтқаларды және ұстайтын беттерді құрғақ, таза және май емес күйде ұстаңыз.** Жылпылдақ тұтқалар және ұстайтын беттер күтпеген жағдайларда құралды қауіпсіз ұстауға және басқаруға мүмкіндік бермейді.

• Электр құралды пайдаланғанда қосымша тұтқаны дұрыс ұстаңыз. Бұл электр құралын басқарғанда пайдалы. Сондықтан дұрыс ұстау сәтсіз жағдайлардың немесе жарақаттардың қаупін азайтады.

Батарея құралын пайдалану және күту

• **Тек өндіріші көрсеткен зарядтағышпен зарядтаңыз.** Батарея жинағының бір түріне арналған зарядтағыш басқа батарея жинағымен бірге пайдаланғанда, қауіп төндіруі мүмкін.

• **Электр құралдарын тек арнайы белгіленген батарея жинақтарымен бірге пайдаланыңыз.** Кез келген басқа батарея жинақтарын пайдалану жарақат алу және өрт қаупін төндіруі мүмкін.

• **Пайдаланылмайтын кезде батарея жинағын бір клемма мен екіншісін қосуы мүмкін қыстырғыштар, тиындар, кілттер, шегелер, бұрандалар сияқты басқа металл заттардан немесе басқа шағын металл заттардан аулақ ұстаңыз.** Батарея клеммаларын тұйықтау күйіктерге немесе өртке әкелуі мүмкін.

• **Сыртқы зақымдалған жағдайларда батареядан сұйықтық шығуы мүмкін. Оған тиіменіз. Егер оған кездейсоқ тисеңіз, сумен шайыңыз. Егер сұйықтық көздерге тисе, оған қоса медициналық көмекке жүгініңіз.** Батареядан шыққан сұйықтық тітіркенуді немесе күйіктерді тудыруы мүмкін.

• **Кездейсоқ қосылуын болдырмаңыз. Батарея жинағын салу алдында қосу / өшіру қосқышы өшірілуі күйде екеніне көз жеткізіңіз.** Электр құралды қосу / өшіру қосқышына саусақты қойып ұстау немесе қосулы тұрған электр құралдарға батарея жинағын салу сәтсіз жағдайларға әкеледі.

• **Батареяны ашпаңыз.** Қысқа тұйықталу қаупі бар.

• **Батарея зақымдалса және дұрыс емес пайдаланылса, булар шығуы мүмкін. Ыңғайсыздық сезген жағдайларда таза ауаны қамтамасыз етіңіз және медициналық көмекке жүгініңіз.** Булар тыныс алу жүйесін тітіркендіруі мүмкін.

• **Батарея ақаулы болса, сұйықтық шығуы және маңайдағы құрамдастарға тиюі мүмкін.** Қатысты кез келген бөліктерді тексеріңіз. Мұндай бөліктерді қажетінше тазалаңыз немесе ауыстырыңыз.

• **Батареяны жылудан, мысалы, үздіксіз күн сәулесінен және өрттен де қорғаңыз.** Жарылыс қаупі бар.



ЕСКЕРТУ! Барлық қауіпсіздік туралы ескертулерді және барлық нұсқауларды оқып шығыңыз.

• **Зарядтағышты жаңбыр мен ылғалдан қорғаңыз.** Зарядтағышқа судың кіруі тоқ соғу қаупін арттырады.

• **Басқа батареяларды зарядтауға болмайды.** Зарядтағыш тек тізімдегі кернеу ауқымы бар литий - ионды батареяларды зарядтауға арналған. Әйтпесе өрт және жарылыс қаупі бар.

• **Зарядтағышты таза күйде ұстаңыз.** Ластану тоқ соғу қаупін тудыруы мүмкін.

• **Пайдалану алдында зарядтағышты, кабельді және ашаны тексеріңіз.** Ақаулар анықталғанда зарядтағышты пайдалануға болмайды. Зарядтағышты өзіңіз ашпаңыз және оны тек түпнұсқалық қосалқы бөлшектерді пайдаланатын білікті мамандарға жөндетіңіз. Зақымдалған зарядтағыштар, кабельдер және ашалар тоқ соғу қаупін арттырады.

• **Зарядтағышты оңай тұтанатын беттерде (мысалы: қағаз, тоқыма мата, т.б.) немесе жанғыш орталарда пайдалануға болмайды.** Зарядтау кезінде зарядтағыштың қызуына байланысты өрт қаупі бар.

Қызмет көрсету

• **Электр құралына білікті жөндеу маманы түпнұсқалық ауыстыру бөлшектерін пайдаланып қызмет көрсетуі керек.** Бұл электр құралының қауіпсіздігін сақтауды қамтамасыз етеді.

• **Майлау және қосалқы құралдарды ауыстыру туралы нұсқауларды орындаңыз.**

Электр құралды пайдалану кезіндегі қауіпсіздік туралы нұсқаулар

Жұмысқа кірісер алдында

• **Дұрыс жинақталмаған немесе рұқсатсыз өзгертілген электр сайманын ешқашан пайдаланбаңыз.**

• **Электр сайманын шанды бөлмелерде, жарылыс қауіпті және улы заттар бар бөлмелерде пайдалануға рұқсат етілмейді.**

• **Термофенді шаш кептіруге пайдалануға қатаң тыйым салынады, кәдімгі шаш кептіруге арналған фендегідей емес, термофенде ыстық ауа ағымы температурасы жоғары, айтарлықтай күйік алуыңыз ықтимал.**

• **Электр сайманын құрамында қорғасыны бар бояуды кетіруге пайдалануға тыйым салынады.**

• **Егер де сіз су құбырын қыздыруға кірісетін болсаңыз, оның газ құбыры емес, тап сол су құбыры екендігіне көз жеткізіңіз.**

Жұмыс кезінде

• **Электр сайманын жауын, қар жауғанда, немесе ылғалдығы жоғары бөлмелерде пайдалануға тыйым салынады.**

• **Пайдаланған кезде саптаманың ұшын өзіңізге, өзге адамдарға немесе жануарларға бағыттамаңыз, сондай-ақ саптаманың ұшына немесе қызып тұрған бетті ұстамаған жөн, айратлықтай күйік алуыңыз ықтимал.**

- Термофеннің желдеткіш бөліктерін жаппаңыз, термофеннің саптамасының ұшын әдейілеп жаппаңыз, саптаманың ұшын жұмыс бетіне тым жақын ұстамаңыз бұл электр сайманының қызуына және оның бұзылуына әкеп соғады.
- Жұмыс жасалатын жерде ауа жақсы алмасып тұрғанына көз жеткізіңіз - жұмыс барысында жиналатын газ немесе буланған заттар денсаулығыңызға зиян келтіріп немесе өрт немесе жарылуға әкелуі мүмкін.
- Жұмыс кезінде қорғаныш көзілдірігін және қолғабын киіңіз.
- Ыстық ауаның ағымын бір және сол жерге ұзақ уақыт бағыттамаңыз лакты-бояулы беттерді термоөңдеу өрт қауіпті газдардың пайда болуына әкелуі мүмкін.
- Аса тұтанғыш сұйықтықтардың, газдардың және элементтердің (ағаш, қағаз және т.т.) жанында жұмыс істеменіз.
- Ауа ағымының температурасы жоғары болғандықтан жақын маңдағы объектілердің жануынан сақтаныңыз. Дизайндың көрінбейтін бөлшектері (ағаш арқалықтар, оқшаулауыш материалдар және т.т.) жануы ықтимал екенін есте сақтаңыз.

Пайдалануды аяқтағаннан кейін

- Жұмыс аяқтауына қарай жұмыс жүргізілген орында тексеріңіз, бықсыған заттарды қалдырмаңыз, олар өрттің шығу себебі болуы ықтимал.
- Электр сайманын пайдаланғаннан кейін шүмек бастан-аяқ сууы тиіс, тек содан кейін ғана электр сайманын жинастыруға болады.

Нұсқаулықта қолданылатын таңбалар

Пайдалану нұсқаулығында төменде берілген таңбалар қоладнылады, олардың мағынасын есте сақтаңыз. Таңбаларды дұрыс түсіндіру электр құралды дұрыс және қауіпсіз қолдануға көмектеседі.

Таңба

Мағына



Сымсыз фен
Сұр түспен белгіленген аумақтар жұмсақ қабат (оқшауланған қабаты бар).

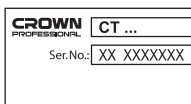

Сериялық нөмір бар жапсырма:
СТ ... - үлгі;
XX - өндіру күні;
XXXXXXX - сериялық нөмір.

Қауіпсіздік техникасы туралы барлық нұсқаулармен және нұсқаулармен танысыңыз.



Таңба

Мағына



Қорғағыш көзілдірікті киіңіз.



Шаңнан қорғайтын масканы киіңіз.



Қорғағыш қолғапты киіңіз.



Аккумуляторды 45°C-тан жоғары қыздырмаңыз. Оны тік күн сәулелерінің ұзақ әсерінен қорғаңыз.



Аккумуляторды тұрмыстық қоқысқа лақтырмаңыз.



Аккумуляторды отқа лақтырмаңыз.



Аккумулятордың жаңбыр астына түсуіне жол бермеңіз.



Жұмыстар өткізілетін бөлмеде жақсы желдетуді қамтамасыз етіңіз.



Батареяны зарядтау уақыты.



Қозғалыс бағыты.



Айналу бағыты.



Бұғатталған.





Бұғаттаудан шығарылған.



Қорғау сыныбы.



Назар аударыңыз. Маңызды ақпарат.

Таңба	Мағына
	Бұйым ЕО директиваларының негізгі талаптарына және Еуропалық Одақтың үйлестірілген стандарттарына сай екенін куәландыратын белгі.
	Пайдалы ақпарат.
	Электр құралды тұрмыстық қоқысқа лақтырмаңыз.

Қозғалтқыш құралын қолдану салалары

Сымсыз құрылыс фені ыстық ауа үрлеу арқылы жұмыс бетін қыздыруға арналған.

Қозғалтқыш құралдың құрамдастары

- 1 Тұрқы
- 2 Қорғау жиегі
- 3 Бүріккіш
- 4 ЖШД шамы
- 5 Бұғатсыздау батырмасы
- 6 Қосу / өшіру батырмасы
- 7 Батарея *
- 8 Батарея құлпы *
- 9 Батареяны зарядтау күйін басқару түймесі *
- 10 Батареяны зарядтау күйінің индикаторы *
- 11 Жиналмалы қысқыш
- 12 Ауа алмасатын тесіктер
- 13 Зарядтағыш *
- 14 Тегіс саптама *
- 15 Әйнек саптама *
- 16 Нүктелі саптама *
- 17 Индикатор (жасыл) *
- 18 Индикатор (қызыл) *
- 19 Зарядтағыш жапсырмасы *

* Қосымша құрамдастар

Кейбір суреттелген немесе сипатталған құрамдастар стандарттық жабдықтау ретінде қосылмаған.

Қозғалтқыш құралдың бөлшектерін орнату және жөнге салу

Электр құралында жұмыстарды орындаудан бұрын, батареяны 7 алып тастаңыз.

Арнаулы саптаманы пайдаланыңыз (1 сур. қараңыз)

Арнаулы саптаманы шүмекке 3 енгізіңіз және қажет болған жағдайда, оны жұмыс барысында аса тиімді

пайдалану үшін бұраңыз (1 сур. қараңыз). Арнаулы саптаманы жұмыс кезінде түсіп қалмайтындай етіп дөлдiкпен орнату қажет.

Арнайы саптамаларды жылдам алу (2 сур. қараңыз)

- 14, 15 немесе 16 арнайы саптаманы тигізбей және салқындауын күтпей жылдам алу үшін қорғау корпусын 2 бұраңыз (2.2 сур. қараңыз). Назар аударыңыз: арнайы саптамалар 14, 15 немесе 16 өте ыстық болуы мүмкін және күйіктер, өрттер немесе мүлікке зиян келтіруі мүмкін.
- 14, 15 немесе 16 басқа арнайы саптаманы орнатпас бұрын, қорғау корпусын 2 бастапқы орнына қойыңыз.

Электр құралының батареясын зарядтау тәртібі

Қозғалтқыш құралды алғашқы рет іске қосу

Электр құрал зарядталмаған батареямен 7 қамтамасыз етіледі. Бірінші рет пайдалану алдында батареяны 7 толығымен зарядтау керек.

Зарядтау үдерісі (3 сур. қараңыз)

- Батарея құлпын 8 басып, батареяны 7 алыңыз (3.1 сур. қараңыз).
- Зарядтағышты 13 қуат көзіне жалғаңыз.
- Батареяны 7 зарядтағышқа 13 салыңыз (3.2 сур. қараңыз).
- Зарядтаудан кейін зарядтағышты 13 қуат көзінен ажыратыңыз.
- Батареяны 7 зарядтағыштан 13 алып, батареяны 7 электр құралға бекітіңіз (3.3 сур. қараңыз).

Зарядтағыш индикаторлары (4 сур. қараңыз)

17 және 18 зарядтағыш индикаторлары батареяны 7 зарядтау үдерісі туралы хабарлайды. 17 және 18 индикаторларының сигналдары жапсырмада 19 көрсетілген (4 сур. қараңыз).

- 4.1 сур. - (жасыл индикатор 17 жанғанда бұл батареяның 7 зарядтау құралына 13 салынбағанын) - зарядтау құралының 13 қуат көзіне қосуды тұрғанын (зарядталуға дайын) білдіреді.
- 4.2 сур. - (жасыл индикатор 17 жыпылықтағанда бұл батареяның 7 зарядтау құралына 13 салынғанын) - батареяның 7 зарядталуын білдіреді.
- 4.3 сур. - (жасыл индикатор 17 жанғанда бұл батареяның 7 зарядтау құралына 13 салынғанын) - батареяның 7 толық зарядталғанын білдіреді.
- 4.4 сур. - (қызыл индикатор 18 жанғанда бұл батареяның 7 зарядтау құралына 13 салынғанын) - батареяның 7 зарядталуы сәйкес емес температураға байланысты тоқтатылғанын білдіреді. Температура деңгейі қалыпты мөнге жеткенде зарядталу жалғасады.
- 4.5 сур. - (қызыл индикатор 18 жыпылықтағанда бұл батареяның 7 зарядтау құралына 13 салынғанын) - батареяның 7 зарядталуы оның зақымдалуына байланысты тоқтатылғанын білдіреді. Ақаулы батареяны 7 ауыстырыңыз, оны қайта пайдалануға болмайды.



Зарядтау барысында батарея 7 және зарядтағыш 13 қызады, бұл қалыпты үдеріс.

Қозғалтқыш құралды қосу / өшіру

Қосу:

Электр құралын қосу үшін құлыптау түймесін 5 басыңыз (оңға немесе солға) және оны ұстап тұрып, қосу / өшіру қосқышын 6 басыңыз.

Өшіру:

Қозғалтқыш құралын істен шығару үшін іске қосу батырмасын босатыңыз 6.

Қозғалтқыш құралдың алғашқы рет іске қосу

Температурадан қорғау (5 сур. қараңыз)

Температурадан қорғау жүйесі артық жүктеме жағдайында немесе батарея температурасы 7 80°C-тан асса, электр құралдың автоматты түрде өшуіне мүмкіндік береді. Бұл жүйе пайдалану жағдайларына сай болмаған жағдайда электр құралды қорғайды. Бұл қорғаныс жүйесі іске қосылғанда, индикаторлар 10 5 суретте көрсетілгендей 3 секунд ішінде жыпылықтайды.

Қызып кетуден қорғау (5 сур. қараңыз)

Қызып кету жағдайында мотордың қызып кетуден қорғау жүйесі электр құралын өшіреді. Бұл жағдайда электр құралын қайта іске қосудан бұрын, электр құралын суытып алыңыз. Бұл қорғаныс жүйесі іске қосылғанда, индикаторлар 10 5 суретте көрсетілгендей 3 секунд ішінде жыпылықтайды.

Артық жүктемеден қорғау (5 сур. қараңыз)

Құрал қалыптан тыс жоғары токпен жұмыс істейтін жағдайда, мотордың артық жүктемеден қорғау жүйесі электр құралын автоматты түрде өшіреді. Бұл қорғаныс жүйесі іске қосылғанда, индикаторлар 10 5 суретте көрсетілгендей 3 секунд ішінде жыпылықтайды.

Батарея зарядының тым тез азаюынан қорғау

Батарея 7 зарядтың жылдам азаюынан қорғайтын қауіпсіздік жүйесімен қорғалған. Заряды толық аяқталған жағдайда электр құралы автоматты түрде өшіріледі. **Назар аударыңыз: қорғаныс жүйесі белсенді болғанда, электр құралын қоспаңыз, бұл батареяны 7 зақымдауы мүмкін.**

Батарея зарядталу күйінің индикаторлары (6 сур. қараңыз)

Түймені 9 басқанда индикаторлар 10 батарея зарядының күйін 7 көрсетеді (6 сур. қараңыз).

ЖШД шамы

Қосу / өшіру қосқышын 6 басқанда, ЖШД шам 4 автоматты түрде қосылады. Бұл жұмыстарды жарық аз жағдайларда өткізуге мүмкіндік береді.

Арнайы саптамаларды жылдам алу

Қорғаныс корпусының 2 арнайы дизайны 14, 15 немесе 16 арнайы саптаманы оларға тигізбей және салқындауын күтпей тез шешуге мүмкіндік береді.

Жиналмалы қысқыш (7 сур. қараңыз)

Жиналмалы қысқыш электр құралын іліп қоюға мүмкіндік береді, ол, мысалы, баспалдақпен көтерілгенде және т.б. ыңғайлы болуы мүмкін. Жиналмалы қысқышты жоғары көтеріп, қажет күйге бұраңыз (7 сур. қараңыз).

Қозғалтқыш құралды қолданубойынша ұсыныстар

Электр сайманының қолданылу саласы

Электр сайманының бұл түрі жұмыстың әралуан түрлерін атқаруға мүмкіндік береді. Олардың бірнешеуін төменде келтіреміз.

- Құбырларды термоотырғызу, жалғауыш ендірмелерді, оқшаулауыш бекітпелерді және электр бөлшектерді дәнекерлеу жұмыстары.
- Акрильдің, ПВХ-ның, полистиролдың, құбырлардың, тілімшелердің, профильдер мен ылғал ағаштың пішінін өзгерту.
- Серфингке арналған тақташаларды, шаңғыларды және басқа да спорт саймандарын қалпына келтіру, бамперлерді және автокөліктің басқа да платмасса бөлшектерін қалпына келтіру.
- Шаңғыға, жиһазға балауыз жағу, ағашты антисептикалық өңдеу.
- Тотыққан немесе өқатты тартылған бұрандаларды, сомындарды босату, ыстықтай сығымдау, термоотырғызумен өңдеу.
- Термо-пластикалық полимерлерді, ПВХ және линолеум материалдарын, поливинилхлоридті жабынды қаптауға арналған маталарды, брезент пен фольгаларды ерітіп жапсыру.
- Дәнекерленген жалғауларды дәнекерлеу, қалайымен көмкеру және босату.
- Лакты-бояулы жабындарды кетіру.
- Лакты-бояулы жабындарды, желімдер мен шпательдеуді келтіру.
- Желімдеу мен кбу үдерісін жеделдету.
- Сатыларды, баспалдақтарды, есік құлыптарын, бахилдерді, автокөлік есіктерін, су құбырларын қыздыру, сонымен бірге тоңазытқыштар мен мұздатқыштарды еріту.
- Зендер мен сансырауқлақтар деңгейін бақылау, жануарлар тінін залалсыздандыру.
- От көмір.

Ағаш көмірді жағу.

- Теріс саптама 14 үлкен алаңның бетін өңдеуге арналған.
- Шағылыстыратын саптама 15 ауа ағымының бағытын өзгерту үшін пайдаланылады.
- Нүктелі саптама 16 шағын алаңның бетін өңдеу, сондай-ақ пісіру үшін пайдаланылады.

Жалпы ұсынымдар

- Қажет болған жағдайда, феннің шүмегіне 3 арнаулы саптама енгізіңіз.

- Жұмыс істеуге қажетті керек-жарақтарды (қырғыш, мастахин, бояуыш және т.т.) дайындаңыз.
- Жоғарыда сипатталғандай электр құралын қосыңыз.
- Жұмыс аяқталғаннан кейін электр құралын өшіріңіз.

Өртүрлі типетті жұмыстарды атқаруға арналған арнаулы ұсынымдар (8-10 сур. қараңыз)

Бояулар мен жабындарды алу (8 сур. қараңыз) - тегіс саптаманы **14** орнатыңыз, беткі қабатты қабат жұмсарғанша қыздырыңыз және шпательмен алыңыз.

Су құбырларын жібіту (9 сур. қараңыз) - **15** шағылдырғыш саптаманы орнатыңыз. Электрсабының орнын ауыстыра отырып, шетінен бастап аяғына дейін мұздатылған телімді жібітіңіз. Пластик құбырлардың қызуы кезінде мүқият болыңыз, оларды шектен тыс қыздырмаңыз.

Дәнекерлеу (10 сур. қараңыз) - **16** нүктелік саптаманы орнытыңыз. Дәнекерленетін жерге дәнекерлеу жақпасын пайдаланыңыз Пайдаланылатын материалға қарай дәнекерленетін аумақты 50-120 секунд ішінде қыздырыңыз, содан кейін дәнекерді қолданыңыз. Дәнекер дайындау температурасында еруі тиіс.

Қозғалтқыш құралды жөндеу / алдын алу шаралары

Электр құралында жұмыстарды орындаудан бұрын, батареяны 7 алып тастаңыз.

Батареяны күту туралы нұсқаулық

- Батарея **7** толығымен таусылмай тұрып уақтылы зарядтаңыз. Қуат төмен болса пайдалануды тоқтатыңыз және дереу зарядтаңыз.
- Батарея **7** толы кезде артық зарядтамаңыз, әйтпесе бұл қызмет көрсету уақытын қысқартады.
- Батареяны **7** 10°C - 40°C (50°F - 104°F) бөлме температурасында зарядтаңыз.
- Ұзақ уақыт бойы жұмыс істемесе, батареяны **7** алты ай сайын зарядтаңыз.
- Тозған батареяларды уақтылы ауыстырыңыз. Зарядтаудан кейін электр құралдың өнімділігінің төмендеуі немесе айтарлықтай қысқарақ жұмыс уақыты батарея **7** ескіргенін және ауыстыру қажеттілігін көрсетеді. Жұмыстар 0°C-тан төмен температурада орын алса, батарея **7** тезірек зарядсыздалуы мүмкін екенін ескеру керек.
- Пайдаланбастан ұзақ уақыт бойы сақтаған жағдайда батареяны **7** бөлме температурасында сақтау ұсынылады, оны 50%-ға дейін зарядтау керек.

Керек-жарақтарды сақтау

Арнайы саптамаларды таза ұстаңыз - оларға жабысып қалған барлық материалдарды алыңыз.

Қозғалтқыш құралды тазалау

Құрылғыны ұзақ уақыт қолданудың маңызды талабы - оны таза ұстау. Құрылғыны әрдайым сығылған ауамен ауа алмасатын тесіктерінен үрлеп тазартып тұрыңыз **12**.

Сатудан кейінгі қызмет және өтінім бойынша қызмет

Біздің сатудан кейінгі қызмет өнімге техникалық қызмет көрсетуге және оны жөндеуге, сонымен бірге, қосалқы бөлшектерге қатысты сұрақтарыңызға жауап береді. Сондай-ақ, сервистік орталықтар туралы ақпаратты, бөліктердің диаграммаларын және қосалқы бөлшектер туралы ақпаратты мына бетте табуға болады: www.crown-tools.com.

Электр құралдарын тасымалдау

- Тасымалдау кезінде қаптамаға ешбір механикалық әсерді тигізуге болмайды.
- Жүкті түсіргенде / жүктегенде қысып орау қағидатымен жұмыс істейтін ешбір технология түрін пайдалануға рұқсат етілмеген.

Li-ion батареялары

Қамтылған Li-ion батареяларына қауіпті тауарлар заңнамасының талаптары қолданылады. Пайдаланушы қосымша талаптарсыз батареяларды жолда тасымалдай алады. Үшінші тараптар тасымалдап жатқанда (мыс.: ауамен тасымалдау немесе экспедиторлық агенттігі) қаптамаға және жапсырмаларға қатысты арнайы талаптарды сақтау керек. Жөнелтіліп жатқан затты дайындау үшін қауіпті материал туралы маманнан кеңес алу қажет. Батареяларды тек корпусы зақымдалмаған кезде жіберіңіз. Ашық түйіспелердің лентасын немесе маскасын алыңыз және батареяны қаптамада жылжыту мүмкін болмайтындай ораңыз. Сондай-ақ, егжей-тегжейлірек болуы мүмкін ұлттық ережелерді сақтаңыз.

Қоршаған ортаны сақтау



Шикізатты қоқыс ретінде пайдаға асырудың орнына қайта қолдануға жіберіңіз.

Электр құралы, жарақаттар және бума қоршаған ортаға зиянсыз қайда қолдануға жіберілуі керек.

Пластикалық компоненттер сыныпталған қайта қолдану үшін белгіленген.

Бұл нұсқаулар қайта қолданылатын хлорин қосылмаған қағазда басып шығарылған.

Өндіруші өзгерістер енгізуі мүмкін.

Қазақ тілі

- قد يتم تفريغ البطارية رقم 7 بسرعة أكبر إذا أُجريت الأعمال في درجة حرارة أقل من 0 درجة مئوية.
- في حالة التخزين لفترة طويلة دون استخدام، من المستحسن تخزين البطارية رقم 7 في درجة حرارة الغرفة، وينبغي شحنها إلى 50%.

الاعتناء بالمحقات

حافظ على نظافة الفوهات الخاصة - وأزل جميع المواد العالقة بها.

تنظيف الأداة الكهربائية

لا بد من المحافظة على نظافة الأداة الكهربائية للحصول على استخدام آمن على المدى الطويل. قم بتنظيف الأداة الكهربائية بانتظام باستخدام الهواء المضغوط من خلال فتحات التهوية رقم 12.

خدمة ما بعد البيع وخدمة التطبيق

تجيب خدمة ما بعد البيع لدينا على جميع تساؤلاتك المتعلقة بصيانة المنتج الخاص بك وإصلاحه، بالإضافة إلى قطع الغيار. كما يمكنك أيضاً الحصول على معلومات حول مراكز الخدمة ومخططات القطع وقطع الغيار على:

www.crown-tools.com

نقل الأدوات الكهربائية

- يجب ألا يسقط أي شيء ميكانيكي على العبوة أثناء النقل مطلقاً.
- لا يجوز استخدام أي نوع من أنواع التقنيات التي تعمل وفق مبدأ تثبيت العبوة عند التفريغ/التحميل.

بطاريات الليثيوم-أيون

تخضع بطاريات الليثيوم-أيون المتضمنة لمتطلبات سن القوانين الخاصة بالبيضائع الخطرة. يمكن للمستخدم نقل البطاريات عن طريق البر دون المزيد من المتطلبات. وينبغي مراعاة المتطلبات الخاصة بالتغليف والتوسيم عند نقلها من قبل أطراف ثالثة (على سبيل المثال النقل الجوي أو وكالة الشحن). لتحضير العنصر المراد شحنه، يلزم استشارة خبير متخصص في المواد الخطرة. لا يتم التخلص من البطاريات إلا عند تلف المبيت. يُرجى تغطية أسطح التلامس المفتوحة أو لفها بشريط ووضع البطارية داخل حزمة بطريقة تجعل من الصعب أن تتحرك داخل العبوة. يُرجى أيضاً مراعاة اللوائح المحلية الأكثر تفصيلاً.

حماية البيئة

احرص على إعادة تدوير المواد الخام بدلاً من التخلص منها كفضائيات.



ينبغي فرز الأدوات الكهربائية والملحقات والعبوات لإعادة تدويرها بحيث تكون صديقة للبيئة.

تم تصنيف مكونات البلاستيك كغثة من فئات إعادة التدوير. طبعت هذه التعليمات على ورق مُعاد تدويره ومُصنَّع بدون كلور.

- إسراع عمليات اللصق وتفعيل المواد اللاصقة.
- تسييح السلاسل المتنقلة والزرع وأقفال الأبواب وأغطية الأحذية وأبواب السيارات وأنابيب المياه فضلاً عن إزالة تجمد التلاجات وأجهزة التجميد.
- التحكم في العفن والفطريات وتطهير حظائر الحيوانات.
- إشعال الفحم.

استخدام الفوهات الخاصة

- صُممت الفوهة المسطحة 14 لمعالجة المناطق الكبيرة.
- تُستخدم الفوهة العاكسة 15 لتغيير اتجاه تدفق الهواء.
- الفوهة ذات الرأس 16 لمعالجة أسطح الأماكن الصغيرة وكذلك لحمها.

التوصيات العامة

- إذا لزم الأمر، ضع فوهة خاصة مناسبة على الفوهة 3 للمسدس.
- حضّر الملحقات اللازمة لأداء العمل (المكشّطة وسكين الألوان والفرشاة وما إلى ذلك).
- شغّل الأداة الكهربائية كما هو موضَّح أعلاه.
- بعد اكتمال العملية، قم بإيقاف تشغيل أداة الطاقة.

توصيات خاصة لتنفيذ أنواع مختلفة من الأعمال (انظر الشكل رقم 8-10)

إزالة الدهان وطبقات الطلاء (انظر الشكل 8) - ركب الفوهة المسطحة 14، وسخّن مساحة السطح حتى تتعمق الطبقة، وأزلها بالسكين المسطحة.

تسييح أنابيب المياه (انظر الشكل رقم 9) - ركب الفوهة العاكسة 15. أثناء تحريك الأداة الكهربائية، سخّن المنطقة المجمدة من الحافة إلى الوسط. أثناء تسخين الأنابيب البلاستيكية، احرص على عدم الإفراط في تسخينها.

اللحام (انظر الشكل رقم 10) - ركب الفوهة ذات الرأس 16. ضع معجون اللحام على منطقة اللحام. حسب المادة، سخّن منطقة اللحام لمدة 50-120 ثانية، ثم ضع سبيكة اللحام. يجب أن تنصهر سبيكة اللحام تحت درجة حرارة قطعة العمل.

صيانة الأدوات الكهربائية / التداير الوقائية

قبل القيام بأي أعمال على الأداة الكهربائية، قم بإزالة البطارية 7.

تعليمات صيانة البطارية

- اشحن البطارية رقم 7 في الوقت المناسب قبل أن تفرغ تماماً. قم بإيقاف التشغيل على الفور عندما يكون التيار الكهربائي منخفضاً.
- لا تشحن البطارية رقم 7 عندما تكون مشحونة تماماً، وإلا سيؤدي ذلك إلى قصر عمر البطارية.
- اشحن البطارية رقم 7 في درجة حرارة غرفة من 10 درجات مئوية إلى 40 درجة مئوية (50 درجة فهرنهايت إلى 104 درجات فهرنهايت).
- اشحن البطارية رقم 7 كل ستة أشهر لمدة طويلة بدون تشغيل.
- استبدل البطاريات التالفة في الوقت المناسب. يشير تراجع الإنتاج أو فترة التشغيل القصيرة بشكل كبير للأداة الكهربائية بعد الشحن إلى تأثير البطارية رقم 7 بعامل الزمن والحاجة إلى استبدالها. ينبغي أن يؤخذ بعين الاعتبار أنه

تحتفظ الشركة المصنعة بحقوقها في إمكانية إجراء تغييرات.

حماية من الحمل الزائد (انظر الشكل 5)

يقوم نظام حماية الموتور من الحمل الزائد تلقائيًا بإيقاف الأداة الكهربائية عندما يتم تشغيلها بطريقة تؤدي إلى سحب تيار عالٍ بشكل غير طبيعي، وفي عند تفعيل نظام الحماية هذا، ستومض المؤشرات **10** كما هو موضح في الشكل 5 خلال 3 ثوانٍ.

حماية من تفرغ الشحنة المفرط

البطارية **7** محمية بنظام أمان من التفرغ العميق. في حالة التفرغ الكامل، يتم إيقاف الأداة الكهربائية تلقائيًا. انتباه: لا تحاول تشغيل الأداة الكهربائية عند تنشيط نظام الحماية؛ فقد يؤدي ذلك إلى تلف البطارية **7**.

مؤشرات حالة شحن البطارية (انظر الشكل 6)

مع الضغط على الزر رقم **9** توضح المؤشرات رقم **10** حالة شحن البطارية رقم **7** (انظر الشكل 6).

مصباح LED

عند الضغط على مفتاح التشغيل / إيقاف التشغيل رقم **6**، يضيء مصباح LED رقم **4** تلقائيًا مما يسمح بالقيام بالأعمال في ظروف الإضاءة المنخفضة.

إزالة سريعة للفوهات الخاصة

• يسمح التصميم الخاص للجراب الواقي **2** بإزالة الفوهة الخاصة **14** أو **15** أو **16** بسرعة، دون لمسها ودون الانتظار حتى تبرد.

مشبك قابل للطي (انظر الشكل 7)

يسمح لك المشبك القابل للطي **11** بتعليق أداة الطاقة، الأمر الذي يمكن أن يكون مريحًا، على سبيل المثال، عند صعود السلم، وما إلى ذلك. ارفع المشبك القابل للطي **11** إلى أعلى رقم بتدويره إلى الموضع المطلوب (انظر الشكل 7).

توصيات بشأن تشغيل الأداة الكهربائية

نطاق تطبيق الأداة الكهربائية

يسمح استخدام الأداة الكهربائية بتنفيذ أنواع مختلفة من الأعمال. بعض هذه الأعمال مدرجة أدناه.

- تقليب أنابيب الانكماش الحراري ولحام موصلات ومشابك منع التسرب والمكونات الكهربائية.
- تغيير شكل منتجات الإكريليك والبولي كلوريد الفينيل والبوليسترين والأنابيب واللوحات والأنماط والخشب الرطب.
- إصلاح ألواح ركوب الأمواج والزلاجات وغيرها من المعدات الرياضية وإصلاح المصدات وغيرها من قطع غيار السيارات البلاستيكية.
- صقل الزلاجات والأثاث ومعالجة الخشب مانع الفونة.
- فك البراغي والصواميل والمسامير الصدنة أو المحكمة أو معالجة الانكماش الحراري وتوافق الانكماش.
- لحام مواد الأرضيات المصنوعة من البوليوليمرات الحرارية والبولي كلوريد الفينيل والمشمع والأقمشة المكسوة ببولي فينيل كلوريد والتربولين والرقائق المعدنية.
- لحام الوصلات الملحومة وطلائها بالقصدير وفكها.
- إزالة الطبقات الخارجية من الورنيش والطلاء.
- تجفيف الطبقات الخارجية من الورنيش والطلاء والمركبات الملتصقة والملحومة بسبلكل.

- صل الشاحن **13** بمزود الطاقة.
- قم بتوصيل البطارية رقم **7** بالشاحن رقم **13** (انظر الشكل 3.2).
- أفضل الشاحن **13** من مزود الطاقة بعد الشحن.
- أزل البطارية من الشاحن **13** رقم بتركيب البطارية **7** في أداة الطاقة (راجع الشكل 3.3).

مؤشرات الشاحن (انظر الشكل رقم 4)

تشير مؤشرات الشاحن رقم **17** ورقم **18** إلى عملية شحن البطارية رقم **7** تظهر إشارات المؤشرات رقم **17** ورقم **18** على الملصق رقم **19** (انظر الشكل 4).

- الشكل 4.1 - (عندما يضيء المؤشر **17** باللون الأخضر، فهذا يعني أن البطارية **7** غير مَرْكَبَة في الشاحن **(13)** - الشاحن **13** متصل بشبكة الكهرباء (جاهز للشحن).
- الشكل 4.2 - (عندما يضيء المؤشر **17** باللون الأخضر، فهذا يعني أن البطارية **7** مَرْكَبَة في الشاحن **(13)** - البطارية **7** وقيد الشحن.
- الشكل 4.3 - (عندما يضيء المؤشر **17** باللون الأحمر، فهذا يعني أن البطارية **7** مَرْكَبَة في الشاحن **(13)** - البطارية **7** مشحونة بالكامل.
- الشكل 4.4 - (عندما يضيء المؤشر الأحمر **18**، ويتم إدخال البطارية **7** في الشاحن **(13)** - يتم إنهاء عملية شحن البطارية **7** بسبب درجة الحرارة غير المناسبة. وعندما تكون ظروف درجة الحرارة طبيعية، تستأنف عملية الشحن.
- الشكل 4.5 - (عندما يضيء المؤشر **18** باللون الأحمر، فهذا يعني أن البطارية **7** مَرْكَبَة في الشاحن **(13)** - يتم إنهاء عملية الشحن للبطارية **7** بسبب فشلها. استبدل البطارية المعطلة **7**، ويحظر استخدامها مرة أخرى.

أثناء عملية الشحن، ترتفع درجة حرارة البطارية رقم **7** والشاحن رقم **13**، وهي عملية طبيعية.

i

تشغيل / إيقاف تشغيل الأداة الكهربائية

التشغيل:

لتشغيل أداة الطاقة، اضغط على زر القفل **5** (إلى اليمين أو اليسار) وأثناء الضغط عليه في موضعه، اضغط على مفتاح التشغيل / الإيقاف **6**.

إيقاف التشغيل:

لإيقاف تشغيل الأداة الكهربائية، حرر زر المفتاح رقم **6**.

مميزات تصميم الأداة الكهربائية

حماية درجة الحرارة (انظر الشكل 5)

يتيح نظام الحماية من درجة الحرارة التعطيل تلقائيًا للأداة الكهربائية في حالة الحمولة المفرطة أو عندما تتعدى البطارية رقم **7** درجة حرارة **80** درجة مئوية. يضمن النظام حماية الأداة الكهربائية من التلف في حالة عدم الاتساق مع ظروف التشغيل. عند تفعيل نظام الحماية هذا، ستومض المؤشرات **10** كما هو موضح في الشكل 5 خلال 3 ثوانٍ.

حماية من السخونة المفرطة (انظر الشكل 5)

يقوم نظام حماية الموتور من السخونة المفرطة تلقائيًا بإيقاف الأداة الكهربائية في حالة السخونة المفرطة. وفي هذه الحالة، أترك الأداة الكهربائية حتى تبرد قبل إعادة تشغيل الأداة الكهربائية. عند تفعيل نظام الحماية هذا، ستومض المؤشرات **10** كما هو موضح في الشكل 5 خلال 3 ثوانٍ.

مكونات الأداة الكهربائية

- 1 الجسم
- 2 الغطاء الواقي
- 3 الفوهة
- 4 مصباح مؤشر LED
- 5 زر إلغاء التأمين
- 6 مفتاح التشغيل / إيقاف التشغيل
- 7 البطارية *
- 8 قفل البطارية *
- 9 زر التحكم في حالة شحن البطارية *
- 10 مؤشرات حالة شحن البطارية *
- 11 مشبك قابل للطي
- 12 فتحات التهوية
- 13 الشاحن *
- 14 فوهة مسطحة *
- 15 فوهة عاكسة *
- 16 فوهة ذات رأس *
- 17 مؤشر (أخضر) *
- 18 مؤشر (أحمر) *
- 19 ملصق تسمية الشاحن *

* أدوات إضافية اختيارية

ليست كل الملحقات التي تم توضيحها أو وصفها مُضمنة كعرض قياسي.

تركيب عناصر الأداة الكهربائية وضبطها

قبل القيام بأي أعمال على الأداة الكهربائية، قم بإزالة البطارية 7.

استخدام الفوهات الخاصة (انظر الشكل رقم 1)

ضع فوهة خاصة على الفوهة 3 وقم بلفها إذا لزم الأمر لضبطها في موضع مناسب أكثر للعمل (انظر الشكل رقم 1). لاحظ أن الفوهة الخاصة يجب وضعها بالتساوي حتى لا تسقط أثناء التشغيل.

إزالة سريعة للفوهات الخاصة (انظر الشكل 2)

- أدر الجراب الواقي 2 لإزالة الفوهة الخاصة 14، 15 أو 16 بسرعة، دون لمسها ودون الانتظار حتى تبرد (انظر الشكل 2.2). تنبيه: يمكن أن تكون الفتحات الخاصة 14، 15 أو 16 ساخنة جداً ويمكن أن تسبب حروقاً أو حرائق أو أضراراً بالملابس.
- أعد الجراب الواقي 2 إلى موضعه الأصلي، قبل تثبيت فوهة خاصة أخرى 14، 15 أو 16.

إجراء الشحن لبطارية الأداة الكهربائية

التشغيل الأولي للأداة الكهربائية

يتم تزويد الأداة الكهربائية بالبطارية رقم 7 المشحونة جزئياً. ينبغي شحن البطارية رقم 7 بالكامل قبل أول استخدام لها.

عملية الشحن (انظر الشكل رقم 3)

- اضغط على قفلي البطارية رقم 8 وقم بإزالة البطارية رقم 7 (انظر الشكل رقم 3.1).

المعنى

الرمز

عدم إلقاء البطارية في النار.



حماية البطارية من المطر.



تأكد من وجود تهوية كافية في غرفة التشغيل.



مدة شحن البطارية.



اتجاه الحركة.



اتجاه الدوران.



مُؤمّن.



غير مُؤمّن.



فئة الحماية.



انتبه. مهم.



توجد علامة تثبت أن هذا المنتج يتوافق مع المتطلبات الأساسية لتوجيهات الاتحاد الأوروبي، ومتناسب مع معايير الاتحاد الأوروبي.



معلومات مفيدة.



عدم التخلص من الأداة الكهربائية في حاوية النفايات المنزلية.



تعيين الأداة الكهربائية

تم تصميم مسدس الهواء الساخن اللاسلكي لتسخين سطح العمل عن طريق الضغط على قفلي البطارية رقم 8 وقم بإزالة البطارية رقم 7 (انظر الشكل رقم 3.1).

- لا تعمل بجانب السوائل والغازات والمواد القابلة للاشتعال (الخشب والورق وما إلى ذلك).
- احذر من اشتعال الأجسام المحيطة بسبب درجة الحرارة العالية لتدفق الهواء. تذكر أن مكونات التصميم غير المرئية (العوازل الخشبية والمواد العازلة وما إلى ذلك) يمكن أن تشتعل فيها النيران أيضاً.

بعد الانتهاء من التشغيل

- بعد إيقاف التشغيل النهائي، افحص المكان الذي نُفذت فيه الأعمال ولا تترك مواداً مفتتة - فيمكن أن تُسبب حريقاً.
- بعد تشغيل الأداة الكهربائية، اترك الفوهة تبرد تماماً وعندئذ أزل الأداة الكهربائية.

الرموز المستخدمة في الدليل

تُستخدم الرموز التالية في دليل التشغيل، يُرجى تذكُّر معانيها. سيُتيح التفسير الصحيح للرموز الاستخدام الصحيح والأمن للأداة الكهربائية.

المعنى

الرمز



مسدس هواء ساخن لاسلكية
الأجزاء المميزة باللون الرمادي - مقبض
لين (ذو سطح معزول)

مُصق الرقم التسلسلي:
CT ... - الطراز؛
XX - تاريخ التصنيع؛
XXXXXXX - الرقم التسلسلي.



احرص على قراءة كافة قواعد السلامة والإرشادات.



ارتد نظارات الحماية.



احرص على ارتداء قناع الغبار.



احرص على ارتداء قفازات واقية.



تجنب ارتفاع درجة حرارة البطارية لأكثر من 45 درجة مئوية. واحمها من التعرض لأشعة الشمس المباشرة لفترات طويلة.



عدم التخلص من البطارية في حاوية النفايات المنزلية.



- عندما تكون البطارية معيبة، يمكن أن يهرب السائل ويتلامس مع المكونات المجاورة. افحص أي أجزاء معيبة. نظف هذه الأجزاء أو استبدلها، عند الحاجة.
- احم البطارية ضد الحرارة، وأيضاً ضد التعرض المستمر لأشعة الشمس والنار. هناك خطر الانفجار.



تحذير قم بقراءة كافة تحذيرات السلامة وكافة التعليمات.

- احم شاحن البطارية من المطر والرطوبة. دخول المياه إلى شاحن البطارية يؤدي إلى زيادة خطر حدوث الصدمة الكهربائية.
- لا تشحن بطاريات أخرى. شاحن البطارية مناسب فقط لشحن بطاريات الليثيوم أيون ضمن نطاق الجهد المذكور. وخلاف ذلك سيتعرض إلى خطر الحريق والانفجار.
- حافظ على شاحن البطارية نظيفاً. قد يسبب التلوث خطر حدوث صدمة كهربائية.
- تحقق من شاحن البطارية والكابيل والمكونات في كل مرة قبل الاستخدام.
- لا تستخدم شاحن البطارية عندما يتم اكتشاف عيوب. لا تفتح شاحن البطارية بنفسك وأصلحه بواسطة موظفين مؤهلين فقط باستخدام قطع الغيار الأصلية.
- تؤدي أجهزة شحن البطاريات والكابلات والمقابس التالفة إلى زيادة خطر حدوث صدمة كهربائية.
- لا تُشغل شاحن البطارية على الأسطح القابلة للاشتعال بسهولة (مثل الورق والمنسوجات وغيرها) أو في البيئات القابلة للاحتراق. هناك خطر حدوث حريق بسبب سخونة شاحن البطارية أثناء الشحن.

الخدمة

- ينبغي صيانة عدتك الكهربائية بواسطة فني إصلاح مؤهل باستخدام قطع الغيار المتطابقة فقط. سيضمن هذا أن أمان العدة الكهربائية قد تم ضمانه.
- اتبع تعليمات التشحيم وتغيير الملحقات.

إرشادات السلامة أثناء تشغيل العدة الكهربائية

قبل بدء التشغيل

- تجنب تشغيل الأداة الكهربائية غير المجهزة بطريقة صحيحة أو التي خضعت لتغييرات غير معتمدة.
- يجب عدم استخدام الأداة الكهربائية في الأماكن ذات الغبار والتي تحتوي على غازات متفجرة أو أبخرة لمواد تتفاعل مع المعدات.
- يُمنع منعاً باتاً استخدام الأداة الكهربائية لتجفيف الشعر - فدرجة حرارة تدفق الهواء أعلى بكثير من مجفف الشعر المنزلي - فقد تُصاب بحروق بالغة.
- يُمنع استخدام الأداة الكهربائية لإزالة الطلاء الذي يحتوي على رصاص.
- إذا كنت على وشك إذابة أنبوب ماء، تأكد من أنه في الواقع أنبوب ماء - وليس أنبوب غاز - لأن تسخين أنبوب الغاز قد يُسبب انفجاراً.

أثناء التشغيل

- يُمنع تشغيل الأداة الكهربائية في الأمطار أو الجليد أو في البيئات عالية الرطوبة (دورات المياه وحمامات البخار وما إلى ذلك).
- أثناء التشغيل، لا تُوجّه الفوهة نحوك أو نحو الأشخاص الآخرين أو الحيوانات ولا تلمس الفوهة أو السطح الذي قمت بتسخينه - فقد تُصاب بحروق بالغة.
- لا تعلق قفحات التهوية لمسدس الهواء الساخن ولا تعلق فوهة مسدس الهواء الساخن ولا تحمل الفوهة قريبة جداً من سطح العمل - فهذا سيُسبب ارتفاع درجة حرارة الأداة الكهربائية وتعطلها.
- تأكد من وجود تهوية مناسبة في الغرفة التي ستحدث فيها عملية التشغيل - فقد تكون الغازات والأبخرة الناتجة خلال عملية التشغيل ضارة على صحتك.
- قم بارتداء نظارات وقفازات السلامة أثناء التشغيل.
- لا تُوجّه تدفق الهواء الساخن إلى نفس المكان لفترة طويلة - فالمعالجة الحرارية لطبقات الورنيش والطلاء الخارجية قد تُنتج غازات سريعة الاشتعال.

استخدام العدة الكهربائية والعناية بها

- تجنب ملامسة الجسد للأسطح المؤرضة أو الموصولة بالأرض (مثل الاتييب والمشعات والطاقات والثلاجات). هناك خطر متزايد من التعرض للصدمة الكهربائية إذا كان جسمك موزناً أو موصولاً بالأرض.
- لا تعرض العدد الكهربائية ظروف الأمطار أو البلى. دخول المياه إلى العدة الكهربائية يزيد من خطر حدوث صدمة كهربائية.
- لا تسمى استخدام السلك. لا تستخدم السلك أبداً لحمل أو سحب أو فصل العدة الكهربائية. حافظ على السلك بعيداً عن الحرارة والزيت والحواف الحادة والأجزاء المتحركة. استخدام أسلاك تالفة أو متشابكة يزيد من مخاطر الإصابة بالصدمة الكهربائية.
- عند استخدام العدة الكهربائية في الأماكن المفتوحة، استخدم أسلاك التمديد المخصصة للاستخدام الخارجي فقط. استخدم سلكاً يناسب الاستخدام في المناطق المفتوحة ويقلل من خطر التعرض لصدمة كهربائية.
- عندما يكون تشغيل العدة الكهربائية في مكان رطب أمراً لا مفر منه، فاستخدم أداة تعمل بالتيار المتبقي (RCD) كمزود مضمّن. يعمل استخدام RCD على تقليل مخاطر الإصابة بصدمة كهربائية. ملحوظة مصطلح "أداة تعمل بالتيار المتبقي (RCD)" يمكن استبداله بالمصطلح "مترجم دائرة خطأ التآريض (GFCI)" أو "قاطع دائرة الترسيب الأرضي (ELCB)".
- تحذير! لا تلمس أبداً الأسطح المعدنية المكشوفة في علبة التروس، والدرع، وما إلى ذلك لأن لمس الأسطح المعدنية سوف يحدث تداخلاً مع الموجة الكهرومغناطيسية، مما يسبب إصابات أو حوادث محتملة.

السلامة الشخصية

- كن يقظاً، وراقب ما تفعله واستخدم الحس السليم عند تشغيل العدة الكهربائية. لا تستخدم العدة الكهربائية عندما تكون متعباً أو تحت تأثير المخدرات أو الكحوليات أو الأدوية. إن أي لحظة من عدم الانتباه أثناء تشغيل العدة الكهربائية قد ينتج عنها جروح شخصية خطيرة.
- استخدم معدات الوقاية الشخصية. ارتد دائماً القناع الواقي للعين. تعمل أدوات الحماية مثل القناع الواقي من الغبار أو أغطية الأمان المضادة للانعكاس لاق أو قبة صلبة أو أجهزة حماية السمع والتي يتم استخدامها في ظروف معينة على تقليل احتمالات التعرض لإصابات شخصية.
- تجنب التشغيل غير المقصود. تأكد من أن المفتاح على وضع إيقاف التشغيل قبل التوصيل بمصدر الطاقة و/أو حزمة البطارية، والالتقاط أو حمل العدة. حمل العدة الكهربائية مع وجود إصبعك في المفتاح أو تشغيل العدة الكهربائية التي يكون فيها المفتاح في وضع التشغيل يؤدي إلى احتمال وقوع حوادث.
- أزل أي مفاتيح ضبط أو مفاتيح ربط قبل تشغيل العدة الكهربائية. قد يؤدي وجود مفتاح ربط أو مفتاح متصل بالجزء الدوار للعدة الكهربائية إلى حدوث إصابة شخصية.
- لا تتعدّ الارتفاع. أبق قدميك دوماً في وضع مناسب واحفظ بتوازنك في جميع الأوقات. يمكن هذا من السيطرة بشكل أفضل على العدة الكهربائية في المواقف غير المتوقعة.
- ارتد ملابس ملائمة. لا ترتد ملابس فضفاضة أو مجوهرات. حافظ على شعرك وملابسك وقفاً بعيداً عن الأجزاء المتحركة. قد تعلق الملابس الفضفاضة أو المجوهرات في الأجزاء المتحركة.
- في حال توفير أجهزة لتوصيل وسائل شطف وتجميع الغبار، تأكد من توصيلها واستخدامها بشكل ملائم. قد يؤدي استخدام تجميع الغبار إلى تقليل المخاطر الناجمة عن الغبار.
- لا تدع الألفة المكتسبة من الاستخدام المتكرر للعدد تسمح لك بالإعجاب بالنفس وتجاهل مبادئ سلامة العدة. يمكن أن يؤدي عمل واحد بإهمال إلى إصابة شديدة في لمحة من الثانية.
- تحذير! يمكن أن تنتج العدة الكهربائية حقلاً كهرومغناطيسياً أثناء التشغيل. قد يتداخل هذا الحقل في بعض الظروف مع الفرسات الطبية النشطة أو السلبية. للحد من خطر الإصابة الخطيرة أو القاتلة، نوصي الأشخاص الذين لديهم غرسات طبية باستشارة الطبيب ومصنع الغرسة الطبية قبل تشغيل العدة الكهربائية هذه.

استخدام بطارية العدة والعناية بها

- إعادة الشحن تكون فقط بواسطة الشاحن المحدد من قبل الشركة المصنعة. الشاحن الذي يناسب نوعاً معيناً من مجموعات البطاريات قد يتسبب في خطر نشوب حريق عند استخدامه مع مجموعة بطارية أخرى.
- استخدم العدد الكهربائية مع مجموعات البطاريات المصممة خصيصاً لها فقط. استخدام أي مجموعات بطاريات أخرى قد ينشأ عنه إصابة أو حريق.
- عندما تكون مجموعة البطاريات غير مستخدمة، احفظها بعيداً عن الأشياء المعدنية الأخرى مثل مشابك الورق والمفاتيح والمسامير والبراغي أو الأشياء المعدنية الأخرى والتي يمكن أن توصل طرفاً بطرف آخر. تقصير أطراف البطارية معاً قد يتسبب في حروق أو حدوث حريق.
- في ظروف سوء الاستعمال، قد يتسرب السائل من البطارية؛ فتجنب اللمس. في حالة حدوث التلامس، قم بالشفط بالماء. في حالة ملامسة السائل للعين، اطلب المساعدة الطبية الإضافية. قد يتسبب السائل الذي يتسرب من البطارية في تهيجها أو حدوث حروق.
- تجنب التشغيل غير المتعمد. تأكد من أن مفتاح التشغيل / الإيقاف في وضع إيقاف التشغيل قبل إدخال مجموعة البطارية. حمل العدة الكهربائية مع وجود إصبعك على مفتاح التشغيل / الإيقاف أو تركيب مجموعة بطارية في العدة الكهربائية بينما في وضع التشغيل يؤدي إلى احتمال وقوع حوادث.
- لا تفتح البطارية خطراً على الدائرة.
- في حالة الضرر والاستخدام غير السليم للبطارية، قد تبعث أبخرة. اعمل على توفير الهواء النقي وطلب المساعدة الطبية في حالة الشكاوى. يمكن للأبخرة أن تهيج الجهاز التنفسي.

انظر صفحة 9

كود الأداة الكهربائية

20 *

[فولط]

الفولطية المقدرة

Li-Ion

نوع البطارية

60

[دقيقة]

مدة شحن البطارية

4

[أمبير ساعة]

سعة البطارية

550

[درجة مئوية]

درجة الحرارة

200

[لتر/دقيقة]

تدفق الهواء

1,3

2.87

[كجم]

[رطل]

الوزن

III

فئة الأمان

—

[ديسيبل]

الضغط الصوتي

—

[ديسيبل]

قوة الصوت

—

[م/ث²]

الاهتزاز المقدر

* الحد الأقصى للجهد الأولي للبطارية (الذي يقيس دون النظر إلى حجم العمل) هو 20 فولت. الجهد الاسمي هو 18 فولت.

قواعد السلامة العامة

معلومات الضجيج

تحذير قم بقراءة كافة تحذيرات السلامة وكافة التعليمات. قد يتسبب الفشل في اتباع التحذيرات والتعليمات المسرودة أذناه صدمة كهربائية أو حريق، و/أو إصابة خطيرة.



احرص دائماً على ارتداء أداة حماية الأذن إذا كان الضغط الصوتي يتجاوز 85 ديسيبل.



احفظ كافة التحذيرات والتعليمات للرجوع إليها مستقبلاً. يشير مصطلح "العدة الكهربائية" في التحذيرات إلى العدة الكهربائية (السلكية) التي تعمل عبر موصلات الكهرباء الرئيسية الخاصة بك أو العدة الكهربائية (اللاسلكية) التي تعمل بالبطارية.

سلامة منطقة العمل

- حافظ على منطقة العمل نظيفة ومضاءة جيداً. المناطق غير المنظمة أو المظلمة قد تتسبب في إصابات.
- لا تشغل هذه العدة الكهربائية في الأماكن القابلة للتفجار، مثل عند وجود مواد سريعة الاشتعال أو غازات أو غبار. تصنع العدة الكهربائية هذه شرارات قد تؤدي إلى إشعال الغبار أو الأبخرة.
- احرص على بقاء الأطفال أو المتفرجين بعيداً أثناء تشغيل العدة الكهربائية. قد تتسبب الملهيات في فقدانك للتركيز.

السلامة الكهربائية

- يجب أن تتطابق قوايس العدة الكهربائية مع مأخذ التيار. لا تقم بتعديل القابض بأي شكل. لا تستخدم مهابط قوايس مع العدة الكهربائية المؤرضة (الموصولة بالأرض). نقل القوايس غير المعدلة ومأخذ التيار المطابقة من خطر حدوث صدمة كهربائية.

إعلان المطابقة CE

نعلم تحت مسؤوليتنا وحدنا أن المنتج الموصوف ضمن "مواصفات الأداة الكهربائية" يتوافق مع كل الأحكام ذات الصلة بتوجيهات 2004/108/EC، 2006/95/EC، EN 60335-1:2012+A11+A13+A1+A14+A2، EN 60335-2-45:2002+A1+A2، EN 62233:2008، EN 55014-1:2017+A11:2020، EN 55014-2:2015.

Wu Cunzhen

Wu Cunzhen

المدير العام

Merit Link International AG
Stabio, Switzerland, 14.05.2021

تحذير - لتقليل خطر الإصابة، ينبغي أن يقرأ المستخدم دليل التعليمات!



حمل ابزارهای شارژی

- در طول حمل ابزار از وارد کردن هر گونه ضربه مکانیکی به بسته بندی مطلقاً بپرهیزید.
- هنگام قرار دادن دستگاه در بسته یا خارج کردن آن، استفاده از هیچ گونه فناوری ای که باعث دستکاری در منگنه بسته بندی شود، مجاز نیست.

باتری های لیتیم-یونی

باتری های لیتیم-یونی تحت شرایط قانون کالاهای خطرناک قرار می گیرند. کاربر می تواند بدون در نظر گرفتن شرایط دیگری، باتری ها را در جاده حمل کند. هنگام حمل توسط اشخاص ثالث (مثلاً حمل و نقل هوایی یا اژانس های ارسال کالا)، شرایط لازم ویژه ای درباره بسته بندی و برچسب گذاری باید

رعایت شود. هنگام آماده سازی اقلام موردنظر جهت ارسال، مشورت با کارشناس برای مواد خطرناک الزامی است.

تنها در صورتی که محفظه باتری سالم است آن را ارسال کنید. سطوح باز باتری را بپوشانید و باتری را به گونه بسته بندی کنید که امکان حرکت در بسته بندی برای آن وجود نداشته باشد. لطفاً همچنین در صورت به دیگر قوانین کشورتان در این خصوص توجه کنید.

محافظت از محیط زیست

به جای اینکه مواد خام را مثل زباله دور بیندازید، آن ها را بازیافت کنید.



ابزار شارژی، لوازم جانبی و بسته بندی را باید برای بازیافت به روش زیست محیطی طبقه بندی کرد.

اجزای پلاستیکی برای بازیافت طبقه بندی شده برچسب گذاری می شوند. این دستورالعمل ها روی کاغذ بازیافت شده تولید شده بدون کلر چاپ می شوند.

وقتی سونیچ روشن / خاموش 6 فشار داده می شود، لامپ 4 LED به طور خودکار روشن می شود که کار در شرایط کم نور را امکان پذیر می کند.

جدا کردن سریع نازل های مخصوص

طراحی ویژه روکش محافظ 2 برداشتن سریع نازل مخصوص 14، 15 با 16 بدون لمس آنها و منتظر ماندن برای سرد شدن آنها را امکان پذیر می کند.

گیره تاشو (به شکل 7 مراجعه کنید)

گیره تاشو 11 این امکان را به شما می دهد که ابزار برقی را آویزان کنید که برای امثال هنگام بالا رفتن از پله ها و سایر موارد می تواند موجب سهولت شود.

گیره تاشو 11 را بالا ببرید و آن را در وضعیت مطلوب بچرخانید (تصویر 7 را ببینید).

توصیه هایی درباره عملکرد ابزار شارژی

گستره کاربرد ابزار برقی / شارژی

استفاده از ابزار برقی / شارژی امکان انجام کارهای متفاوتی را فراهم کرده است. برخی از این کارها در ادامه فهرست شده اند.

- جمع کردن لوله های شیلد حرارتی، جوش دادن رابط ها و گیره های موم و اجزای الکتریکی.
- تغییر حالت اکریل، پی وی سی، محصولات پلی استایرن، لوله ها، ورق فلزی، پر فویل و الوار خیس.
- تعمیر تخته موج سواری، اسکی و دیگر تجهیزات ورزشی، تعمیر سپر و دیگر قطعات پلاستیکی اتومبیل.
- واکس زدن اسکی، میلمان و پرداخت های ضدغفونی کننده الوار.
- شل کردن پیچ های فلزی زنگ زده یا سفت، مهره ها، پیچ، تغییر اندازه، پرداخت با تغییر حالت گرمایی.
- جوشکاری پلیمرهای ترموپلاستیک، پی وی سی و مواد کف لینولوم، فابریک پوشیده از پی وی سی، تارپولین و ورق فلز.
- لحیم، قلع اندود کردن و شل کردن مفصل های لحیم شده.
- پاک کردن روکش های رنگی و لاک.
- خشک کردن روکش لاک و رنگی، چسب و مواد بتونه.
- تشدید فرآیند چسبندگی، فعالسازی چسب ها.
- گذاختن پله ها، نردبان ها، قفل درها، روکش چکمه، در ماشین، لوله های پلاستیکی و همچنین یخ زدایی یخچال و فریزر.
- کنترل قارچ، ضدغفونی کردن لانه حیوانات.
- روشن کردن زغال چوب.

استفاده از نازل های مخصوص

- نازل تخت 14 برای پرداخت سطوح وسیع طراحی شده است.
- نازل بازتابنده 15 برای تغییر جهت جریان هوا به کار می رود.
- نازل نقطه ای 16 برای پرداخت سطوح دارای مساحت کم و همچنین لحیم به کار می رود.

توصیه های عمومی

- در صورت لزوم، یک نازل مخصوص مناسب روی نازل تفنگ 3 قرار دهید.
- لوازم جانبی موردنیاز برای کار را آماده کنید (لیسه، چاقوی پالت، برس، وغیره).

- ابزار برقی را طبق توضیحات بالا روشن کنید.
- پس از تمام شدن عملیات ابزار برقی را خاموش کنید.

توصیه های عمومی برای انجام کارهای متفاوت (تصویر 10-8 را ببینید)

پاک کردن رنگ و پوشش (تصویر 8 را ببینید) - نازل صاف 14 را نصب کنید، سطح را تا زمانی که پوشش نرم شود داغ کنید و آن را با کاردک نقاشی بردارید.

گذاختن لوله های آب (تصویر 9 را ببینید) - نازل بازتابنده 15 را نصب کنید. حین حرکت ابزار برقی / شارژ، ناحیه ای منجمد شده از لبه تا میانه گرم کنید. حین گرم کردن لوله های پلاستیکی مراقب باشید که بیش از اندازه آنها را داغ نکنید.

لحیم کردن (تصویر 10 را ببینید) - نازل نقطه ای 16 را نصب کنید. خمیر لحیم را روی ناحیه موردنظر قرار دهید. بسته به نوع ماده، ناحیه را به مدت 50 تا 120 ثانیه نگاه دارید و سپس آلیاژ لحیم را استفاده کنید. آلیاژ لحیم باید با دمای قطعه ی کار ذوب شود.

اقدامات پیشگیرانه / مراقبتی از ابزار شارژی

قبل از انجام هرکاری در ابزار برقی، باتری 7 را جدا کنید.

دستورالعمل حفظ و نگهداری باتری

- قبل از تمام شدن شارژ باتری 7، به موقع آن را شارژ کنید. وقتی شارژ کافی نیست فوراً ابزار را خاموش کنید و آن را شارژ کنید.
- وقتی باتری 7 پر است بیش از حد آن را شارژ نکنید با این کار از عمر باتری کاسته می شود.
- باتری 7 را در دمای اتاق 10 تا 40 درجه سانتی گراد (50 تا 104 درجه فارنهایت) شارژ کنید.
- باتری 7 را هر 6 پس یک دوره طولانی عدم فعالیت دستگاه شارژ کنید.
- باتری های کهنه را به موقع تعویض کنید. کاهش تولید یا زمان کارکرد کوتاهتر ابزار شارژی پس از شارژ کردن نشان دهنده کهنه شدن باتری 7 است و باید باتری را تعویض کنید. این نکته را در نظر بگیرید که در صورت استفاده از ابزار در محیطی با دمای کمتر از 0 سانتی گراد، ممکن است شارژ باتری 7 سریع تر تخلیه شود.
- در صورتی که قرار است به مدت طولانی از دستگاه استفاده نکنید، توصیه می شود باتری 7 را در دمای اتاق نگاه دارید، باتری باید تا 50 درصد شارژ شده باشد.

مراقبت از لوازم جانبی

نازل مخصوص را تمیز نگه دارید - تمامی مواد چسبیده به آن را پاک کنید.

تمیز کردن ابزار شارژی

یکی از شرایط لازم برای استفاده ایمن و طولانی مدت از ابزار شارژی این است که آن را تمیز نگه دارید. مرتب با جریان هوای فشرده از طریق شیارهای تهویه 12، ابزار را تمیز کنید.

خدمات پس از فروش و خدمات کاربردی

خدمات پس از فروش ما پاسخگوی سوالات شما درباره نگهداری و تعمیر محصول شما و همچنین قسمت های یدکی آن است. اطلاعات مربوط به

قبل از انجام هرکاری در ابزار برقی، باتری 7 را جدا کنید.

استفاده از نازل های مخصوص (تصویر 1 را ببینید)

روی نازل 3 یک نازل مخصوص قرار دهید و آن را در صورت لزوم برای تنظیم به وضعیتی مناسب تر برای کار بپیچانید (تصویر 1 را ببینید). توجه داشته باشید که نازل مخصوص باید صاف قرار گیرد تا حین کار نیافتد.

جدا کردن سریع نازل مخصوص (تصویر 2 را ببینید)

• برای برداشتن سریع نازل مخصوص 14، 15 یا 16 بدون اینکه به آنها دست بزنید و منتظر بمانید تا سرد شوند، روش محافظ 2 را بچرخانید (تصویر 2.2 را ببینید). توجه: نازل مخصوص 14، 15 یا 16 ممکن است خیلی داغ شود و می‌تواند سبب سوختگی، حریق یا صدمه به اموال شود.

• پیش از نصب یک نازل مخصوص 14، 15 یا 16 روکش محافظ 2 را به موقعیت اصلی آن برگردانید.

روند شارژ باتری ابزار شارژی

راه اندازی اولیه ابزار شارژی

ابزار شارژی با یک باتری 7 شارژ جزئی ارائه می‌شود. قبل از اولین استفاده، باتری 7 باید کاملاً شارژ شود.

روند شارژ کردن (به شکل 3 مراجعه کنید)

- دو قفل باتری 8 و را فشار دهید و باتری 7 را بیرون بیاورید. (به شکل 3.1 مراجعه کنید).
- شارژر 13 را به منبع برق وصل کنید.
- باتری 7 را درون شارژر 13 قرار دهید (تصویر 3.2 را ببینید).
- شارژر 13 را پس از شارژ شدن از منبع برق بکشید.
- باتری 7 را از شارژر 13 جدا کنید و باتری 7 را در ابزار بادی سوار کنید (تصویر 3.3 را ببینید).

نشانگرهای شارژر (به شکل 4 مراجعه کنید)

نشانگرهای شارژر 17 و 18 از فرایند شارژ باتری 7 خبر می‌دهند. سیگنال های نشانگرهای 17 و 18 روی برجسب 19 نشان داده شده اند (شکل 4 را ببینید).

• شکل 4.1 - (نشانگر سبز رنگ 17 روشن است، باتری 7 درون شارژر 13 جایگذاری نشده است) - شارژر 13 به شبکه برق متصل است (آماده شارژ کردن).

• شکل 4.2 - (نشانگر سبز 17 چشمک می‌زند، باتری 7 درون شارژر 13 جایگذاری شده است) - باتری 7 در حال شارژ شدن است.

• شکل 4.3 - (نشانگر سبز 17 روشن است، باتری 7 درون شارژر 13 جایگذاری شده است) - باتری 7 به صورت کامل شارژ شده است.

• شکل 4.4 - (نشانگر قرمز 18 روشن است، باتری 7 درون شارژر 13 جایگذاری شده است) - فرایند شارژ باتری 7 به دلیل دمای نامناسب پایان یافته است. وقتی شرایط دما به وضعیت نرمال برگردد، فرایند شارژ از سر گرفته می‌شود.

• شکل 4.5 - (نشانگر قرمز 18 چشمک می‌زند، باتری 7 درون شارژر 13 جایگذاری شده است) - فرایند شارژ باتری 7 به دلیل معیوب بودن باتری، پایان یافته است. باتری 7 معیوب را تعویض کنید، استفاده از آن ممنوع است.

در طی فرایند شارژ باتری 7، شارژر 13 داغ می‌شود این یک پدیده طبیعی است.



روشن / خاموش کردن ابزار شارژی

روشن کردن:

برای روشن کردن ابزار برقی، دکمه قفل 5 را (به چپ یا راست) فشار دهید و در عین حال که آن را در همان موقعیت نگه داشته‌اید، کلید روشن / خاموش 6 را فشار دهید.

خاموش کردن:

برای خاموش کردن ابزار برقی/ شارژی، دکمه روشن/ خاموش کردن 6 را رها کنید.

ویژگی های طراحی ابزار شارژی

محافظت از دما (به شکل 5 مراجعه کنید)

سیستم محافظت دما در صورت وجود بار بیش از حد یا زمانی که دمای باتری 7 به بیش از 80 درجه سانتی گراد می‌رسد، به طور خودکار ابزار شارژی را غیرفعال می‌کند. این سیستم محافظت، ابزار شارژی را در مقابل آسیب دیدن به دلیل عدم رعایت شرایط کارکرد ضمانت می‌کند. هنگامی که این سیستم محافظتی فعال باشد، نشانگرها 10 به صورتی که در تصویر 5 نشان داده شده، به مدت 3 ثانیه چشمک خواهند زد.

محافظت در برابر گرم شدن بیش از حد (به شکل 5 مراجعه کنید)

در صورت گرم شدن بیش از حد دستگاه، سیستم محافظت از موتور در برابر گرم شدن بیش از حد به صورت خودکار ابزار برقی را خاموش می‌کند. در این مواقع، قبل از روشن کردن مجدد ابزار برقی، صبر کنید ابزار خنک شود.

هنگامی که این سیستم محافظتی فعال باشد، نشانگرها 10 به صورتی که در تصویر 5 نشان داده شده، به مدت 3 ثانیه چشمک خواهند زد.

محافظت در برابر اضافه بار (به شکل 5 مراجعه کنید)

در صورتی که ابزار برقی به صورتی به کار گرفته شود که باعث مصرف جریان برق بالا به صورت غیرعادی شود، سیستم محافظت از موتور در برابر اضافه بار، ابزار برقی را به طور خودکار خاموش می‌کند. هنگامی که این سیستم محافظتی فعال باشد، نشانگرها 10 به صورتی که در تصویر 5 نشان داده شده، به مدت 3 ثانیه چشمک خواهند زد.

محافظت در برابر تخلیه شارژ بیش از حد

سیستم ایمنی از باتری 7 در مقابل تخلیه شارژ شدید محافظت می‌کند. در صورت تخلیه شارژ کامل، ابزار برقی به صورت خودکار خاموش می‌شود. توجه: وقتی سیستم محافظت فعال است، ابزار برقی را روشن نکنید زیرا ممکن است به باتری 7 آسیب برسد.

نشانگرهای وضعیت شارژ باتری (شکل 6 را ببینید)

با فشار دادن دکمه 9 نشانگرها 10 وضعیت شارژ باتری 7 را نشان می‌دهند (شکل 6 را ببینید).

معنی	نماد
توجه. مهم.	

علامتی که تأیید می کند این محصول مطابق با شرایط اساسی دستورالعمل های اتحادیه اروپا و استانداردهای هماهنگ اتحادیه اروپا است.	
---	--

اطلاعات مفید.	
---------------	--

ابزار شارژی را به همراه زباله های خانگی دور نیندازید.	
---	--

کاربرد اختصاصی ابزار شارژی

تفنگ هوای داغ شارژی برای گرم کردن سطح کار از طریق دمیدن جریان هوای داغ طراحی شده است.

اجزای ابزار شارژی

- 1 بدنه
- 2 روکش محافظ
- 3 نازل
- 4 چراغ LED
- 5 دکمه قفل کردن
- 6 کلید روشن / خاموش
- 7 باتری *
- 8 قفل باتری *
- 9 کلید کنترل حالت شارژ باتری *
- 10 شاخص های حالت شارژ باتری *
- 11 گیره تاشو
- 12 روزنه های تهویه
- 13 شارژر *
- 14 نازل تخت *
- 15 نازل بازتابنده *
- 16 نازل نقطه ای *
- 17 شاخص (سبز) *
- 18 شاخص (قرمز) *
- 19 برچسب شارژر *

* اضافی اختیاری

همه لوازم جانبی به تصویر کشیده شده و توضیح داده شده به عنوان تحویل کالای استاندارد در بسته محصول قرار دارند.

معنی	نماد
همه قوانین و شرایط ایمنی را بخوانید.	

از عینک ایمنی استفاده کنید.	
-----------------------------	--

از ماسک ضد گرد و غبار استفاده کنید.	
-------------------------------------	--

از عینک ایمنی استفاده کنید.	
-----------------------------	--

از گرم کردن باتری بیش از 45 درجه سانتیگراد بپرهیزید. از ابزار در برابر قرار گرفتن طولانی مدت در نور مستقیم آفتاب محافظت کنید.	
---	--

باتری را در ظرف زباله خانگی دور نیندازید.	
---	--

باتری را به همراه زباله خانگی دور نیندازید.	
---	--

باتری را در مقابل باران قرار ندهید.	
-------------------------------------	--

از تهویه ی کافی در اتاق کار اطمینان حاصل کنید.	
--	--

زمان شارژ باتری.	
------------------	--

جهت حرکت.	
-----------	--

جهت چرخش.	
-----------	--

قفل.	
قفل باز.	

کلاس محافظت	III
-------------	-----

• استفاده از ابزار برقی / شارژی برای پاک کردن رنگ محتوی سرب ممنوع است.

• اگر قصد مذاب نمودن لوله ی آب را دارید، مطمئن شوید که واقعاً لوله ی آب است - نه گاز - چراکه گرم کردن لوله گاز موجب انفجار می شود.

حین کار

• کار با ابزار برقی / شارژی در باران، برف یا محیط دارای رطوبت بالا (حمام، سونا و غیره) ممنوع است.

• هنگام کار نازل را به سمت خود، دیگر افراد یا حیوانات نگه دارید و نازل یا دیگر سطوحی که گرم کرده اید را لمس نکنید - ممکن است دچار سوختگی شدید شوید.

• روزنه های تهویه ی تنگ هوای داغ را نبندید، نازل تنگ هوای داغ را نبندید و نازل را خیلی نزدیک به سطح کار قرار ندهید - این کار موجب گرمای بیش از حد ابزار برقی / شارژی و خرابی آن می شود.

• از تهویه ی مناسب در اتاق حین انجام کار مطمئن شوید - گازها و بخار تولید شده حین کار برای سلامت شما می توانند مضر باشند.

• حین کار عینک و دستکش ایمنی بپوشید.
• جریان هوای داغ را برای مدت طولانی در جهت یک مکان ثابت نگه دارید - پرداخت داغ روکش های رنگی و لاک های گازی به شدت قابل اشتعال تولید می کنند.

• در مجاورت مایعات، گازها و سایر مواد شدیداً اشتعال پذیر (الوار، کاغذ و غیره) کار نکنید.

• نسبت به احتراق اشیای پیرامون به دلیل دمای بالای جریان هوا هشیار باشید. به یاد داشته باشید که مؤلفه های پنهان طراحی (تیرهای چوبی، مواد عایق و غیره) نیز ممکن است آتشگیر باشند.

پس از پایان کار

• پس از اتمام نهایی کار، مکانی که کار در آنجا انجام شده را بررسی کنید و اشیای درحال خراب شدن را به حال خود رها نکنید - ممکن است سبب آتش سوزی شوند.

• پس از کار با ابزار برقی / شارژی، نازل را به طور کامل پایین بگیرید و تنها پس از انجام این کار ابزار را بردارید.

باعث اتصال یک پایانه به پایانه دیگر شوند، دور نگه دارید. اتصال پایانه های باتری ممکن است باعث سوختگی یا آتش سوزی شود.

• در صورت سوء استعمال، مایع باتری ممکن است از باتری بیرون بزند؛ از تماس مایع با بدن خودداری کنید. اگر به صورت اتفاقی تماس صورت گرفت، موضع را با آب بشویید. اگر مایع با چشم تماس پیدا کرد، به پزشک مراجعه کنید. مایع خارج شده از باتری ممکن است باعث التهاب یا سوختگی شود.

• از روشن کردن اتفاقی اجتناب کنید. اطمینان حاصل کنید که قبل از اتصال یک باتری با ابزار، کلید روشن / خاموش در وضعیت خاموش باشد. حمل ابزار برقی/شارژی در حالی که انگشتان روی سوئیچ روشن/خاموش است، یا متصل کردن یک باتری به ابزار در حالت روشن ممکن است حادثه ساز باشد.

• باتری را باز نکنید. خطر شدت جریان برق وجود دارد.

• در صورت آسیب دیدگی و استفاده نادرست از باتری، بخاراتی ممکن است متصاعد شود. سریعاً به هوای آزاد بروید و در صورت ناراحتی از پزشک کمک بگیرید. بخارات ممکن است باعث التهاب دستگاه تنفسی شوند.

• اگر باتری معیوب باشد، مایع می تواند از آن خارج شده و با اجزای جانبی تماس پیدا کند. تمامی قطعات مربوطه را چک کنید. این اجزا را تمیز کنید یا در صورت لزوم تعویض نمایید.

• باتری را در مقابل حرارت، همچنین تشعشع مداوم آفتاب و آتش محافظت کنید. خطر انفجار وجود دارد.



هشدار! تمامی هشدارهای امنیتی و دستور العمل را با مطالعه کنید.

• شارژر باتری را در مقابل باران و رطوبت حفظ کنید. نفوذ آب به داخل شارژر باتری خطر برق گرفتگی را افزایش می دهد.

• باتری های دیگر را شارژر نکنید. شارژر باتری فقط برای شارژ باتری های دارای یون لیتیوم در محدوده ولتاژی فهرست شده مناسب است. هرگونه استفاده دیگر باعث آتش گرفتگی و انفجار خواهد شد.

• شارژر باتری را تمیز نگه دارید. آلودگی ممکن است خطر برق گرفتگی به دنبال داشته باشد.

• شارژر باتری، کابل و دو شاخه را هر بار قبل از استفاده چک کنید. اگر تشخیص دادید که شارژر معیوب است، از آن استفاده نکنید. خودتان شارژر باتری را باز نکنید و آن را جهت تعمیر فقط به پرسنل واجد شرایط که از قطعات بدکی اصلی استفاده می کنند، بسپارید. شارژرها، کابل ها و دو شاخه های آسیب دیده باعث افزایش خطر برق گرفتگی می شوند.

• هرگز از شارژر باتری روی سطوح قابل اشتعال (مثل کاغذ، پارچه و غیره) یا در محیط های قابل احتراق استفاده نکنید. خطر آتش سوزی به دلیل گرم شدن شارژر در هنگام شارژ وجود دارد.

سرویس

• ابزار برقی/شارژی را توسط تعمیرکار دارای صلاحیت که فقط از قطعات تعویضی اصلی استفاده می کند، سرویس کنید. این کار ایمنی و نگهداری درست وسیله را تضمین می کند.

• برای روان کاری و تعویض لوازم جانبی از دستورالعمل ما پیروی کنید.

دستورالعمل های ایمنی حین کار با ابزار برقی/شارژی

پیش از شروع کار

• هرگز با ابزار برقی / شارژی که به درستی مونتاژ نشده یا تغییراتی تأیید نشده روی آن انجام شده است کار نکنید.

• ابزار برقی / شارژی نباید در نواحی دارای غبار و محتوی گازهای منفجره و بخار مواد مهاجم مورد استفاده قرار گیرد.

• استفاده از ابزار برقی / شارژی برای خشک کردن مو اکیداً ممنوع است - دمای جریان هوای داغ بسیار بالاتر از دمای جریان هوای یک ششوار خانگی است - ممکن است دچار سوختگی شدید شوید.

نمادهای مورد استفاده در این دفترچه راهنما

نمادهای زیر در این دفترچه راهنما استفاده شده است لطفاً معنای آن ها را به خاطر داشته باشید. تفسیر درست نمادها باعث استفاده صحیح و ایمن از ابزار شارژی می شود.

معنی

نماد



تفنگ باد گرم بی سیم
بخش های مشخص شده به رنگ
خاکستری - دسته نرم (با سطح عایق)

برچسب شماره سریال:

CT ... مدل؛

XX - تاریخ ساخت؛

XXXXXXXX - شماره سریال.

CROWN PROFESSIONAL	CT ...
Ser.No.:	XX XXXXXXX

دوشاخه را به هیچ صورت تغییر ندهید. هرگز از دوشاخه های آداپتور برای ابزارهای برقی/شارژی که متصل به زمین هستند، استفاده نکنید. دوشاخه های تغییر داده نشده و پریزهای متناسب با دوشاخه خطر برق گرفتگی را کاهش می دهند.

- از تماس بدنی با سطوح متصل به زمین مثل لوله ها، رادیاتورها، گاز و یخچال اجتناب کنید. اگر بدن شما با زمین اتصال پیدا کند، خطر برق گرفتگی افزایش می یابد.
- ابزارهای برقی/شارژی را در معرض باران یا در محیط های مرطوب و خیس قرار ندهید. آبی که به داخل ابزار برقی/شارژی نفوذ می کند، خطر برق گرفتگی را افزایش می دهد.

استفاده از ابزار برقی/شارژی و مراقبت

- افراد دارای استعداد ذهنی و روانی پایین مثل کودکان در صورتی که تحت نظارت یا آموزش لازم توسط افرادی که مسئول ایمنی آنها هستند نباشند، نمی توانند با این ابزار کار کنند.
- به ابزار برقی/شارژی فشار وارد نکنید. از ابزار برقی/شارژی مناسب با نوع کاربری مورد نظر استفاده کنید. ابزار مناسب کار را بهتر و ایمن تر و با سرعتی که برای آن طراحی شده است، انجام می دهد.
- اگر با سونبج روشن و خاموش نمی توانید ابزار را خاموش یا روشن کنید، هرگز از ابزار استفاده نکنید. هر ابزاری را که نتوانید به وسیله سونبج کنترل کنید، خطرناک است و باید تعمیر شود.
- قبل از هر گونه تنظیمات، تغییر در لوازم جانبی یا جمع کردن وسیله، دو شاخه ابزار برقی/شارژی را از منبع تغذیه و/یا یک باتری جدا کنید. چنین اقدامات ایمنی خطر روشن شدن دستگاه به صورت تصادفی را کاهش می دهند.
- ابزارهای برقی/شارژی که از آنها استفاده نمی کنید، دور از دسترس کودکان قرار دهید و اجازه ندهید افراد نا آشنا با ابزارهای برقی/شارژی یا دستورالعمل های آن با این ابزارها کار کنند. ابزارهای برقی/شارژی در دست افراد آموزش ندیده خطرناک هستند.

ایمنی فردی

- هوشیار باشید، همیشه مراقب آنچه انجام می دهید باشید و از عقل سلیم در حین کار بهره ببرید. هرگز زمانی که خسته هستید یا تحت تأثیر دارو، الکل یا درمان هستید از ابزار برقی/شارژی استفاده نکنید. یک لحظه بی توجهی در هنگام کار با ابزارهای برقی/شارژی ممکن است منجر به آسیب جدی در فرد شود.
- از تجهیزات حفاظت فردی استفاده کنید. همیشه از محافظ چشم استفاده کنید. تجهیزات حفاظتی مثل ماسک ضد غبار، کفش ایمنی ضد لغزش، کلاه ایمنی یا محافظ گوش که در شرایط مناسبی استفاده شوند خطر آسیب های فردی را کاهش می دهند.
- از شروع برنامه ریزی نشده اجتناب کنید. قبل از اتصال وسیله برقی به منبع تغذیه یا باتری با هنگام برداشتن و حمل ابزار، مطمئن شوید که سونبج در وضعیت خاموش قرار گرفته است. حمل ابزارهای برقی/شارژی در حالی که انگشت شما روی سونبج است یا به برق زدن وسایل برقی در حالی که روی وضعیت روشن قرار دارند، حادثه ساز است.
- هر گونه کابرد تنظیم یا آچار را قبل از روشن کردن وسیله برقی/شارژی جدا کنید. اگر آچار یا کلید تنظیم در هنگام روشن شدن دستگاه متصل به دستگاه باقی بماند، باعث وارد آمدن آسیب به فرد می شود.
- هرگز خود را در هنگام استفاده از دستگاه خم نکنید یا نکشید. همیشه پاهای خود را به صورت مناسب و متعادل نگه دارید. این کار باعث کنترل بهتر ابزار برقی/شارژی در موقعیت های غیر قابل پیش بینی می شود.
- لباس مناسب بپوشید. از پوشیدن لباس گشاد یا جواهرات خودداری کنید. موها، لباس و دستکش های خود را از قسمت های در حال حرکت دور نگه دارید. لباس گشاد، جواهرات یا موی بلند ممکن است در بین اجزای در حال حرکت گیر کنند.
- اگر دستگاه ها طوری ارائه شده اند که قابل اتصال به سیستم غبارگیر و امکانات جمع شونده هستند، مطمئن شوید که این تجهیزات به صورت صحیح، متصل و مورد استفاده قرار گیرند. استفاده از سیستم غبارگیر خطرات مربوط به وجود گرد و غبار را کاهش می دهد.

مراقبت و استفاده از باتری ابزار

- باتری را فقط با استفاده شارژر تعبیه شده همراه محصول شارژ کنید. شارژی که برای شارژ یک نوع پک باتری مناسب است، در صورتی که برای شارژ پک های دیگر مورد استفاده قرار گیرد، ممکن است باعث آتش سوزی شود.
- فقط با باتری های طراحی شده مخصوص ابزارهای برقی/شارژی، از آن استفاده کنید. استفاده از هر نوع پک باتری دیگر ممکن است خطر آسیب یا آتش سوزی داشته باشد.
- وقتی از یک باتری استفاده نمی کنید، آن را از دیگر اشیاء فلزی مثل گیره کاغذ، سکه، کلید، میخ، پیچ یا دیگر اشیاء فلزی کوچک که می توانند

CT60001HX-4

تفنگ باد گرم بی سیم

به صفحه 9 مراجعه کنید

کد ابزار شارژی

ولتاژ اسمی	[ولت]	20 *
نوع باتری		Li-Ion
زمان شارژ باتری	[دقیقه]	60
ظرفیت باتری	[آمپر ساعت]	4
دما	[درجه سانتیگراد]	550
جریان هوا	[لیتر/ دقیقه]	200
وزن	[کیلوگرم] [پوند]	1,3 2.87
کلاس ایمنی		III
فشار صدا	[دسی بل (آمپر)]	—
توان اکوستیک	[دسی بل (آمپر)]	—
لرزش سنگین	[متر/مجدور ثانیه]	—

* حداکثر ولتاژ باتری اولیه (اندازه گیری بدون بار کاری) 20 ولت است. ولتاژ اسمی 18 ولت است.

اطلاعات نویز

همیشه در صورتی که فشار صدا بیش از 85 dB(A) است، از تجهیزات محافظت از گوش استفاده کنید.



هشدار- برای کاهش خطر آسیب، کاربر باید دستورالعمل های زیر را مطالعه کند!



قوانین ایمنی عمومی

هشدار! هشدارهای امنیتی و تمام دستورالعمل ها را مطالعه کنید. عدم رعایت هشدارها و دستورالعمل ها ممکن است منجر به برق گرفتگی، آتش سوزی و/ یا آسیب جدی شود.



تمامی هشدارها و دستورالعمل ها را برای مراجعات بعدی نگهداری کنید. واژه "ابزار برقی" در هشدارها به ابزار برقی (سیم) متصل به برق شهری یا ابزار برقی (بی سیم) باتری خور اشاره می کند.

امنیت منطقه کاری

- محل کار را تمیز و روشن نگه دارید. محیط های کاری به هم ریخته و تاریک حادثه ساز هستند.
- ابزارهای برقی را در محیط های قابل انفجار، مثلاً در حضور مایعات، گازها یا غبارهای قابل اشتعال راه اندازی نکنید. ابزارهای برقی/شارژی جرقه هایی تولید می کنند که ممکن است باعث آتش گرفتن غبارها یا گازها شوند.
- وقتی با این ابزار کار می کنید، از کودکان و تماشاگران بخواهید دور بایستند. عواملی که حواس شما را پرت می کنند، ممکن است باعث از دست دادن کنترل شما در هنگام کار شوند.

نکات امنیتی مربوط به برق

- دوشاخه ابزار برقی/شارژی باید با پریز مطابقت داشته باشد. هرگز

اعلامیه تطابق CE

با مسئولیت خود اعلام می کنیم محصول توضیح داده شده در "مشخصات ابزار شارژی" با شرایط مربوط به دستورالعمل های 2006/95/EC، 2004/108/EC از جمله اصلاحات آن ها مطابقت داشته و از استانداردهای زیر تبعیت می کند:

EN 60335-1:2012+A11+A13+A14+A2
EN 60335-2-45:2002+A1+A2
EN 62233:2008
EN 55014-1:2017+A1:2020
EN 55014-2:2015

Wu Cunzhen

Wu Cunzhen

مدیر عامل

Merit Link International AG
Stabio, Switzerland, 14.05.2021



Merit Link International AG
P.O. Box 641, CH-6855 Stabio
Switzerland
www.meritlink.com